

Art. 89056

FC-20

- ① **Frigorifero / congelatore a compressore** Istruzioni d'uso
- ② **Portable box / freezer with compressor** Instruction manual
- ③ **Réfrigérateur à compression mobile** Mode d'emploi
- ④ **Nevera y congelador de compresión portátil** Instrucciones de uso
- ⑤ **Kompressorkühlbox** Gebrauchsanweisung



Italiano	5
English	15
Français	25
Español	35
Deutsch	45





ISTRUZIONI D'USO

Prima di accendere il prodotto si prega di leggere questo manuale d'istruzioni con attenzione.

Manuale da conservare accuratamente.

Indice

1. Sicurezza dell'apparecchio
2. Caratteristiche del prodotto
3. Struttura del prodotto
4. Funzionamento
5. Conservazione e pulizia
6. Risoluzione dei problemi
7. Garanzia
8. Dati tecnici
9. Disegno tecnico

1. SICUREZZA DELL'APPARECCHIO

Leggere attentamente il manuale anche se si ha già familiarità con l'apparecchio. Conservare il manuale accuratamente per qualsiasi riferimento futuro.

ATTENZIONE!

- NON utilizzare il prodotto se è visibilmente danneggiato.
- NON coprire od ostruire le fessure del frigorifero con perni, cavi o altro.
- NON esporre l'apparecchio all'umidità o ad agenti atmosferici (pioggia, sole, ecc.).
- NON mettere l'apparecchio vicino a fiamme libere o altre fonti di calore (stufette, luce del sole diretta, fornelli a gas, ecc.).
- NON mettere nel frigo alcun prodotto che contenga sostanze esplosive, bombolette a gas, ecc.
- Utilizzare SEMPRE e SOLO UNA fonte di energia alla volta, CC o CA. MAI collegare l'apparecchio a due alimentatori alla volta.
- Assicursi sempre che il cavo di alimentazione sia ben asciutto, intatto e non arrotolato. NON inserire spine portatili multiple o alimentatori portatili nel retro dell'apparecchio.
- Assicursi sempre che il voltaggio, specificato sulla placca identificativa del modello, corrisponda con il tipo di corrente utilizzata. Il prodotto va usato sempre con gli alimentatori forniti.
- NON utilizzare o stoccare altre apparecchiature elettriche all'interno del vano alimenti.
- Una volta che l'apparecchio è stato rimosso dal suo imballaggio, PRIMA di accenderlo, occorre posizionarlo per più di 6 ore su una superficie piana.
- Assicursi sempre che il prodotto sia posizionato orizzontalmente durante l'utilizzo. L'angolatura massima deve essere inferiore a 5° per un utilizzo prolungato e meno di 45° per un utilizzo breve.
- Assicursi sempre che le feritoie di ventilazione posizionate vicino al compressore, non siano mai ostruite o intasate.
- Mantenere l'apparecchio ben saldo a terra o nel veicolo. NON capovolgere il frigorifero.

AVVERTENZE!

- Qualsiasi azione di riparazione deve essere effettuata solamente da personale qualificato. Una riparazione errata potrebbe portare a gravi rischi o causare danni a persone e/o cose. La lampadina interna (nel caso sia prevista) e il cavo d'alimentazione possono essere sostituiti SOLO dal costruttore con accessori equivalenti.
- L'installazione del prodotto nella presa CC di una barca deve essere effettuata solo da un elettricista professionista.
- NON permettere ai bambini di giocare con l'apparecchio. Tutte le operazioni di pulizia e cura del prodotto non devono MAI essere svolte da bambini senza la presenza di un adulto.
- L'apparecchio può essere usato da bambini con età superiore o uguale a 8 anni, o da persone con ridotte abilità fisiche, mentali o sensoriali, o con scarsa conoscenza del prodotto, solo se supervisionati da un adulto e istruiti sul corretto utilizzo del prodotto in modo sicuro e con la piena consapevolezza dei rischi che si potrebbero verificare.

CONSIGLI!

- Dopo ogni uso e prima di svolgere qualsiasi operazione di pulizia e/o manutenzione scollegare il prodotto dalla presa della corrente.
- Quando non in utilizzo, **NON** lasciare il frigorifero nell'abitacolo o nel bagagliaio della macchina.
- **NON** usare strumenti appuntiti per scongelare l'apparecchio in quanto possono danneggiare il circuito di raffreddamento.
- Prima di riporre cibo o medicine nel frigorifero, assicurarsi che la capacità di raffreddamento sia adatta per il loro stoccaggio. **Il cibo può essere riposto nel frigorifero SOLO se imballato nella sua confezione di vendita o in un contenitore adatto a tale scopo.**
- Se si ipotizza di non utilizzare l'apparecchio per un lungo periodo di tempo, si consiglia di: spegnerlo, scongelarlo, pulirlo, asciugarlo e lasciare il coperchio aperto per evitare la formazione di muffa.
- L'apparecchio è ideato e pensato per essere utilizzato in abitazioni, veicoli e altre situazioni affini come aree mensa in negozi, uffici e altre ambienti di lavoro, campeggi, case di campagna, hotel, motel e altre abitazioni simili.



Si prega di seguire e rispettare le proprie disposizioni locali in materia di smaltimento delle apparecchiature che funzionano con liquidi refrigeranti infiammabili e gas.

2. CARATTERISTICHE DEL PRODOTTO

- Compressore ad alte prestazioni.
- Con display e termostato digitali.
- CFC free e con ottimo isolamento.
- Gas tipo R600a a bassissimo impatto ambientale.
- Alimentazione a CC 12/24V o CA 220~240V (utilizzando l'apposito adattatore).
- Massima capacità di raffreddamento: -20°C/-4°F (tarata su una temperatura ambiente di 25°C/77°F)
- Con funzione salva-temperatura e sistema intelligente di protezione della batteria a 3 stadi.

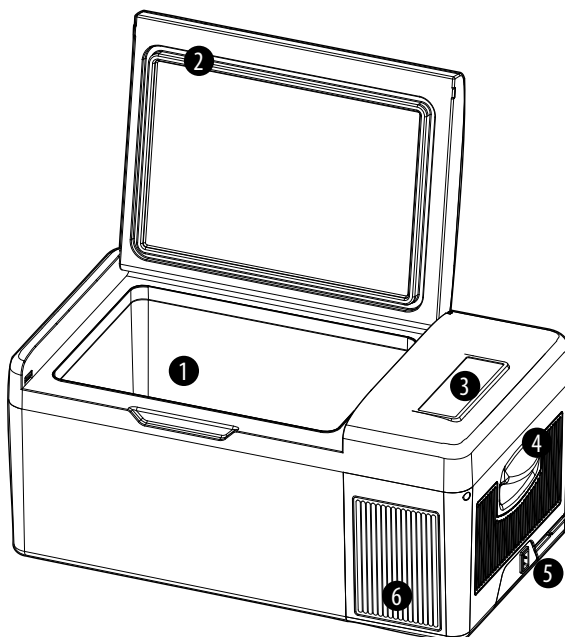

3. STRUTTURA DEL PRODOTTO

1. Vano alimenti
2. Guarnizione
3. Pannello di controllo
4. Maniglia
5. Presa CC / CA
6. Vano compressore

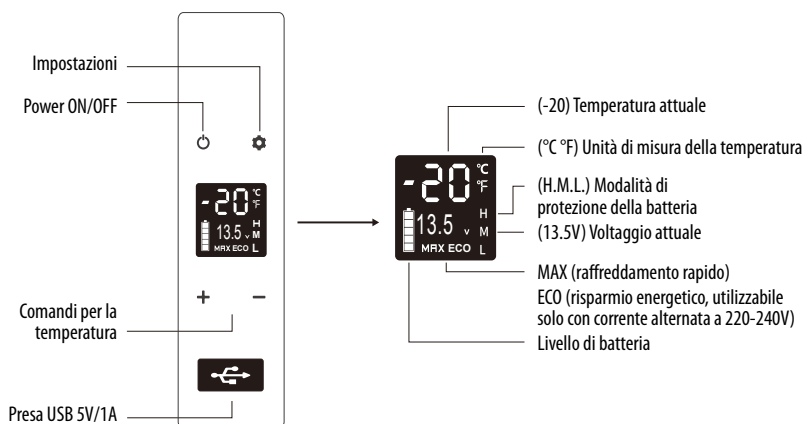

4. FUNZIONAMENTO













- **Alimentazione:** connettere l'apparecchio all'alimentazione CC 12/24V o CA 220-240V (usare sempre l'adeguato adattatore da 220-240V fornito).
- **Inizializzazione del display:** dopo aver connesso il prodotto a una fonte d'alimentazione, il frigorifero emetterà un beep dopo il quale il display rimarrà acceso per 2 secondi prima di entrare in funzione normalmente.
- **Power ON/OFF:** premere  per accendere o spegnere l'apparecchio.
- **Regolare la temperatura:** premere + o – per regolare la temperatura secondo le proprie necessità. L'apparecchio avrà bisogno di circa 3 secondi per memorizzare la temperatura richiesta. (Nota: la temperatura mostrata a display è l'attuale temperatura richiesta, dopo averla impostata il frigorifero avrà bisogno di un po' di tempo prima di raggiungere tale temperatura) Intervallo di temperature impostabili: -20°C~20°C/-4°F~68°F.
- **Modalità di raffreddamento:** Quando il frigorifero è in funzione, premere  per passare alla modalità **MAX**, premere nuovamente per passare alla modalità **ECO** (risparmio energetico). (Impostazione di fabbrica: **MAX**).
- **Modalità per la protezione della batteria:** Quando il frigorifero è in funzione, premere  per qualche secondo, finché lo schermo lampeggia. In seguito, premere ancora per selezionare la modalità di protezione richiesta: **H** (High), **M** (Medium), **L** (Low). (Impostazione di fabbrica: **High**).
- **Voltaggio**

INPUT MODE	DC 12V		DC 24V	
	CUT OUT	CUT IN	CUT OUT	CUT IN
L	8.5V	10.9V	21.3V	22.7V
M	10.1V	11.4V	22.3V	23.7V
H	11.1V	12.4V	24.3V	25.7V

Il voltaggio è un valore solamente teorico, dato che può variare in base alle condizioni esterne.

H dovrebbe essere impostato quando l'apparecchio è connesso all'alimentazione della macchina, mentre **M** o **S** quando si è connessi a una batteria portatile o di riserva.

- **Unità di misura della temperatura:** spegnere l'apparecchio come sopra-indicato, poi premere  per qualche secondo finché E1 compare sul display, in seguito passare a E5 premendo più volte il tasto . Quando si è in modalità E5, premere + o – per selezionare Celsius o Fahrenheit. (Impostazione di fabbrica: °C).
- **Resetare l'apparecchio:** spegnere l'apparecchio come sopra-indicato, poi premere  per qualche secondo finché E1 compare a display, in seguito premere simultaneamente + – per 3 secondi per resettare l'apparecchio.
- **Temperature indicate per i cibi più comuni:**

						
Drinks	Fruits	Vegetable	Delicatessen	Wine	Ice cream	Meat
5°C/41°F	5~8°C/41~46°F	3~10°C/37~50°F	4°C/39°F	10°C/50°F	-10°C/14°F	-18°C/0°F

5. CONSERVAZIONE E PULIZIA

Pulizia:

- Prima di svolgere qualsiasi operazione di pulizia o manutenzione, l'apparecchio deve essere SPENTO e scollegato dalla presa di corrente, così da evitare rischi di scosse elettriche.
- Usare un panno umido o leggermente bagnato per pulire l'apparecchio, in seguito, lasciare che quest'ultimo si asciughi completamente prima di un nuovo utilizzo.
- NON immergere o mettere a bagno il prodotto nell'acqua, non usare direttamente l'acqua per pulirlo.
- NON usare prodotti o agenti abrasivi per pulire il prodotto in quanto possono danneggiarlo.

Conservazione:

Se si pensa di non utilizzare il prodotto per un lungo periodo di tempo, si consiglia di seguire le istruzioni sotto riportate:

- Spegnerlo l'apparecchio e scollegarlo dalla presa della corrente.
- Rimuovere accuratamente tutto ciò che è stato riposto al suo interno.
- Rimuovere tutta l'acqua in eccesso con un panno o uno straccio morbido e non abrasivo.
- Riporre il frigorifero in un ambiente asciutto e areato.
- Durante l'intero periodo di inattività, il coperchio deve rimanere aperto così da evitare la formazione di muffa e di cattivi odori.
- Ambiente di conservazione raccomandato: temperatura ambiente: 25°C, Umidità: ≤75%

Scongellamento:

Un'alta percentuale di umidità può provocare la formazione del ghiaccio all'interno del vano alimenti del frigorifero. Di conseguenza, la capacità e l'efficienza di raffreddamento potrebbero risultare ridotte. Scongelare l'apparecchio per tempo per evitare che questa situazione si verifichi.

- Spegnerlo l'apparecchio e scollegarlo dalla presa della corrente per evitare rischi di scossa elettrica.
- Rimuovere accuratamente tutto ciò che è stato riposto al suo interno.
- Assicurarsi che il coperchio rimanga aperto.
- Rimuovere tutta l'acqua scongelata con un panno o uno straccio morbido.



Non usare MAI strumenti appuntiti o affilati per rimuovere il ghiaccio dal frigorifero o per cercare di smuovere prodotti che si sono congelati all'interno del vano alimenti.

6. RISOLUZIONE DEI PROBLEMI

PROBLEMI	CAUSE/SUGGERIMENTI
Il frigorifero non funziona	<ul style="list-style-type: none"> Assicurarsi che l'apparecchio sia acceso. Controllare che la spina sia ben inserita nella presa. Controllare che il fusibile non si sia bruciato*. Controllare che l'alimentatore non sia malfunzionante o difettoso. Accendere e spegnere spesso il frigorifero può causare ritardi nel funzionamento del compressore.
Il vano alimenti è troppo caldo	<ul style="list-style-type: none"> Il coperchio viene aperto troppo spesso. Sono stati riposti un gran numero di alimenti caldi. Il frigorifero è stato scollegato per lungo tempo.
Il cibo è ghiacciato	La temperatura impostata è troppo bassa.
Rumore anomalo di "scorrimento d'acqua" dal frigorifero.	È un fenomeno normale causato dallo scorrere del refrigerante.
Ci sono gocce d'acqua attorno all'involucro del frigorifero e alla fessura del coperchio.	È un fenomeno normale. L'umidità si condensa in acqua quando entra in contatto con la superficie fredda del frigorifero.
All'avvio il compressore è leggermente rumoroso	È un fenomeno normale, il rumore diminuisce non appena il compressore inizia a funzionare stabilmente.
Il Codice F1 è visibile a display	Possibile causa: basso Voltaggio. Modificare la modalità di protezione della batteria da High a Medium o da Medium a Low.
Il Codice F2 è visibile a display	Possibile causa: la ventola del condensatore è sovraccaricata. Spegnere l'apparecchio e lasciarlo scollegato dalla presa per 5 minuti per poi riaccenderlo.
Il Codice F3 è visibile a display	Possibile causa: l'apparecchio viene acceso e spento troppo spesso, causando problemi al compressore. Spegnere l'apparecchio e lasciarlo scollegato dalla presa per 5 minuti per poi riaccenderlo.
Il Codice F4 è visibile a display	Possibile causa: il compressore non si accende. Spegnere l'apparecchio e lasciarlo scollegato dalla presa per 5 minuti per poi riaccenderlo.
Il Codice F5 è visibile a display	Possibile causa: il compressore e i componenti elettronici sono surriscaldati. Spegnere l'apparecchio e lasciarlo scollegato dalla presa per 5 minuti per poi riaccenderlo.
Il Codice F6 è visibile a display	Possibile causa: la ventola del condensatore è sovraccaricata. Spegnere l'apparecchio e lasciarlo scollegato dalla presa per 5 minuti per poi riaccenderlo.
I Codici F7 o F8 sono visibili a display	Possibile causa: il compressore non si accende.

* Sostituzione del fusibile bruciato.

- Assicurarsi che il frigorifero sia spento e scollegato da qualsiasi presa.
- Servirsi di un cacciavite o uno strumento simile per estrarre il porta-fusibile dall'interno della presa, posta sul lato del frigorifero.
- Sostituire il fusibile bruciato con uno nuovo di uguale amperaggio (15A) e reinserire il porta-fusibile all'interno della presa del frigorifero.

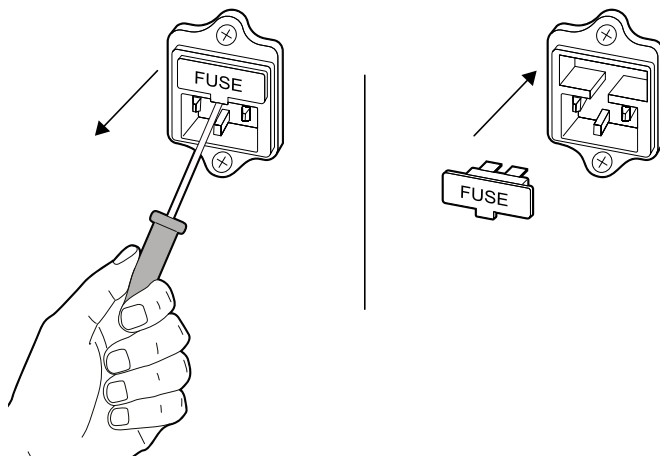

7. GARANZIA

Al prodotto si applicano 2 anni di garanzia, che decorre dalla data d'acquisto se comprovabile tramite scontrino fiscale e/o altro documento fiscalmente valido.

Si intendono esclusi dalla garanzia tutti i casi di utilizzo improprio, nello specifico:

- Il prodotto ha subito manomissioni;
- Il prodotto ha subito danni derivanti da forza maggiore, come terremoti, incendi, ecc.;
- Il prodotto ha subito danni derivanti da un uso improprio o per mancata osservanza delle informazioni contenute in questo manuale;
- Il prodotto ha subito danni causati dal suo smontaggio.

Lampa S.p.A. declina ogni responsabilità per danni, che possono derivare direttamente o indirettamente, a persone, animali o cose, in conseguenza alla mancata osservanza di tutte le prescrizioni e avvertenze indicate nell'apposito manuale d'istruzioni.

8. DATI TECNICI

MODELLO	89056
VOLTAGGIO	CC 12/24V or CA 220~240V (usare sempre l'adeguato adattatore)
WATTAGGIO	60W
GAS	R600a (Senza CFC)
CAPACITÀ	20L/0.71cu.ft.
RUMOROSITÀ	≤ 45dB (abcD)
INTERVALLO DI TEMPERATURA	-20~+20°C/-4~+68°F
CATEGORIA CLIMATICA	T/ST/N/SN
DIMENSIONI ESTERNE (L*S*A)	598*320*320mm
DIMENSIONI INTERNE (L*S*A)	350*246*251
PESO NETTO	9kg/19.8lb
CLASSE DI RISPARMIO ENERGETICA	F

A causa di processi di miglioramento del prodotto, questi dati tecnici potrebbero essere diversi da quelli attuali, per favore, consultare l'etichetta di classificazione posta sul retro del prodotto.

9. DISEGNO TECNICO

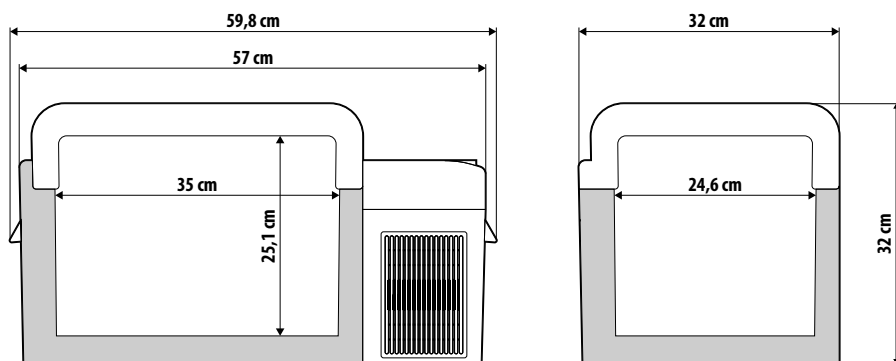

Leggere e conservare per future referenze.

EN

INSTRUCTION MANUAL

Please read this operating manual carefully before starting the device.

Keep it in a safe place.

EN

Contents

1. Safety instructions
2. Product's features
3. Product's structure
4. Functioning
5. Care and maintenance
6. Troubleshooting
7. Warranty
8. Technical information
9. Technical drawing

1. SAFETY INSTRUCTIONS

Read this operating manual carefully even if you're already familiar with the functioning of this appliance. Keep the manual in a safe space for all future references.

WARNING!

- Do NOT operate the appliance if it is visibly damaged.
- Do NOT obstruct the fridge's gaps with pins, wires, and such.
- Do NOT expose the appliance to humidity or atmospheric agents (rain, sun, etc.).
- Do NOT place the appliance near naked flames or other sources of heat (heaters, direct sunlight, gas oven, etc.).
- Do NOT store any product that contains explosive substances into the appliance, cans with a flammable propellant, etc.
- Please, always use ONLY ONE source of energy at the time, either DC or AC. Don't EVER connect the appliance to two different energy supplies simultaneously.
- Always make sure that the supply cord is well dry, untangled and undamaged. Do NOT place multiple portable socket-outlets or portable power supplies in the back of the appliance.
- Always make sure that the voltage specification on the classification plate matches with the energy supply. The appliance is to be used with the power supply unit provided with it.
- Do NOT use any other electrical appliance inside the food storage compartment of the product.
- Once the appliance has been unpacked, and BEFORE turning it on, place it for more than 6 hours on a level surface.
- Always make sure that the appliance is placed horizontally when functioning. The tilt angle must be less than 5° for long time use, and less than 45° for a short time use.
- Always make sure that the ventilation openings near the compressor are free of any obstacle.
- Keep the appliance stable on the ground or in the vehicle. Do NOT drain it upside down.

CAUTION!

- All repairs must only be carried out by qualified personnel. An incorrect repair may cause dangerous hazards or damages to people and/or things. Both the light bulb (if present) and the supply cord must ONLY be replaced by the manufacturer with identical components.
- Installing the appliance on the DC power of a boat must only be done by a qualified electrician.
- Do NOT let children play with the appliance. All cleaning and user maintenance operations must never be carried out by children without supervision.
- The appliance can be used by children aged 8 or above and by persons with reduced physical, mental or sensory capabilities or lack of knowledge only if they are supervised by an adult or if they have been given instructions on how to use the product safely and in full comprehension of the hazards that may come from its use.

NOTICE!

- Disconnect the appliance from the power supply after every use and before carrying out any cleaning or maintenance operation.
- DO NOT leave the product in the cabin or in the car trunk.
- Do NOT use sharp tools to defrost the appliance as they may damage the refrigerating circuit.
- Before storing food or medicines, make sure that the cooling capacity is suitable for their storage. **Food can only be stored if packaged in its original packaging or in suitable containers.**
- If the appliance is not to be used for a long period of time, then, switch it off, defrost it, clean it, dry it and leave the door open to avoid the formation of mould inside the appliance.
- The appliance is designed and intended to be used in households, vehicles and similar applications such:
 - Canteen areas in shops, offices and other working environments.
 - Camping, farmhouses, hotels, motels and other similar residential environments.



Please follow your local regulations on the disposal of appliances that work on flammable refrigerants and blowing gases.

2. PRODUCT'S FEATURES

- High-efficiency compressor.
- With digital thermostat and display.
- CFC free and highly efficient heat insulation.
- Gas R600a with incredibly low environmental impact.
- DC 12/24V or AC 220-240V power supply (only if using the dedicated adapter).
- Lowest cooling capacity: $-20^{\circ}\text{C}/-4^{\circ}\text{F}$ (based on a room temperature of $25^{\circ}\text{C}/77^{\circ}\text{F}$).
- With temperature memory function and three-stage intelligent battery protection system.

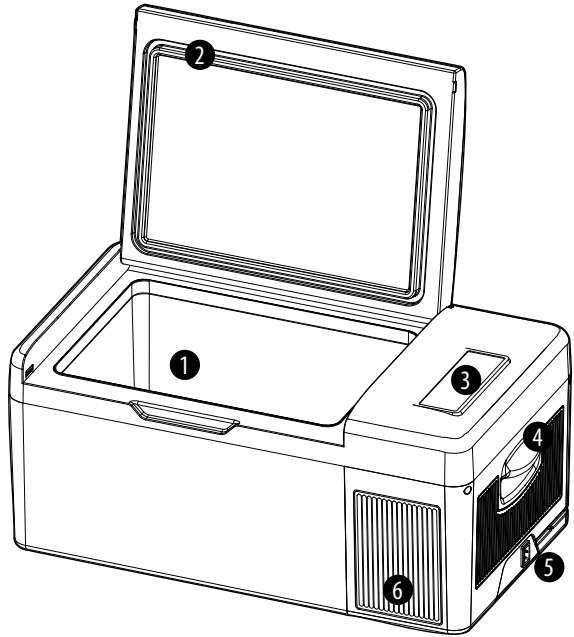

3. PRODUCT'S STRUCTURE

1. Storage compartment
2. Sealing strip
3. Control panel
4. Handle
5. AC / DC socket
6. Machine compartment

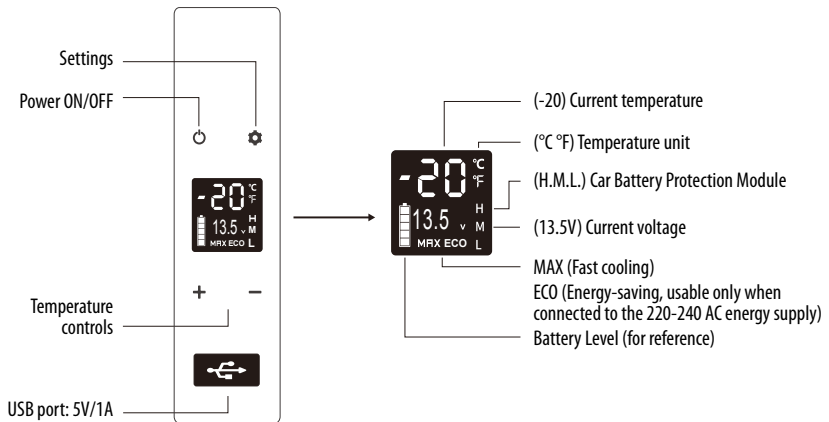

4. FUNCTIONING













- **Power Supply:** connect the appliance to either DC 12/24V or AC 220-240V power supply (use the included dedicated AC 220-240V adapter).
- **Display Screen Initialization:** connect the appliance to a power supply, the cooling box will emit a long beeping sound and the display will be on for 2 seconds before entering in normal operating mode.
- **Power ON/OFF:** Press  to switch the appliance ON or OFF.
- **Temperature Setting:** press + or – to set the required temperature. It will take 3 seconds for the appliance to save the required temperature (Note: the temperature displayed is the current required temperature, after setting it the appliance will need some time to reach the set temperature).
Temperature setting range: -20°C~20°C/-4°F~68°F.
- **Cooling mode:** when the appliance is ON and running, press  to switch to **MAX** mode, press it again to switch to **ECO** mode (energy saving mode). (Factory setting is **MAX**).
- **Battery Protection Mode:** when the appliance is ON and running, press  for a few seconds until the screen flashes, then press it again to select the required protection mode: **H** (High), **M** (Medium), **L** (Low). (Factory setting is **H**).
- **Voltage Reference:**

INPUT MODE	DC 12V		DC 24V	
	CUT OUT	CUT IN	CUT OUT	CUT IN
L	8.5V	10.9V	21.3V	22.7V
M	10.1V	11.4V	22.3V	23.7V
H	11.1V	12.4V	24.3V	25.7V

The voltage is only a theoretical value, as it may vary depending on different conditions and scenarios.

H should be set when the appliance is connected to the car's power supply, while **M** and **S** when the product is connected to a portable or a back-up battery.

- **Temperature's Unit of measure:** Turn OFF the appliance as instructed above, then press  for a few seconds until E1 shows up on the display, then switch to E5 by pressing multiple times on . When in E5 mode press + or – to select Celsius of Fahrenheit. (*Factory setting is °C.).
- **Reset:** Turn OFF the appliance as instructed above, then press  for 3 seconds until E1 shows up on the display. When in E1 mode, press + – simultaneously for 3 seconds to reset the appliance.
- **Recommended temperature for common food:**

						
Drinks	Fruits	Vegetable	Delicatessen	Wine	Ice cream	Meat
5°C/41°F	5~8°C/41~46°F	3~10°C/37~50°F	4°C/39°F	10°C/50°F	-10°C/14°F	-18°C/0°F

5. CARE AND MAINTENANCE

Cleaning:

- Before carrying out any cleaning or maintenance operation the appliance MUST be turned OFF and unplugged to avoid any risk of electric shock.
- Use a wet or damp cloth to clean the device, afterwards, let it dry entirely.
- Do NOT soak or immerse the fridge in water and do not use water directly to clean it.
- Do NOT use abrasive products or cleaning agents as they may cause damages to the appliance.

Storage:

If you intend not to use the device for a long period of time, please follow the following instructions:

- Turn the appliance OFF and unplug it.
- Remove all items stored in the appliance.
- Wipe off all water excesses with a soft, nonabrasive, rag or cloth.
- Store the fridge in a dry and well-ventilated environment.
- Throughout the entire period of inactivity, leave the lid open to prevent bad odours and mould from forming.
- Recommended storage environment: ambient temperature: 25°C, Ambient humidity: $\leq 75\%$

Defrosting:

High percentages of humidity can lead to the formation frost inside the cooling box or in the evaporator compartment. As a result, the cooling capacity and efficiency is reduced. Defrost the appliance in due to time to avoid this instance.

- Turn OFF and unplug the appliance to avoid any risk of electric shock.
- Remove all items stored in the appliance.
- Make sure that the lid is kept open.
- Carefully wipe off the defrosted water.



NEVER use sharp or pointed tools when removing the ice from the cooling box or when trying to loosen products that have frozen against the cooling compartment.

6. TROUBLESHOOTING

ISSUES	CAUSES / SUGGESTIONS
Refrigerator doesn't work	<ul style="list-style-type: none"> • Make sure the appliance is switched on. • Check if the plug is well connected into the socket. • Check if the fuse has blown*. • Check if the power supply is malfunctioning or defective. • Switching the fridge ON and OFF frequently may cause some delay in the compressor's functioning.
Refrigerator compartment is too warm	<ul style="list-style-type: none"> • The door is opened too frequently. • A large amount of warm or hot food was stored. • The refrigerator has been disconnected for a long time.
Food is frozen	The temperature was set too low.
There is a "waterflow" noise inside the refrigerator	No need to worry, it's a normal phenomenon caused by the flow of the refrigerant.
There are waterdrops around the refrigerator's casing and/or door gap	No need to worry, it's a normal phenomenon, the moisture will condense into water when it comes into contact with the cold surface of the refrigerator.
The compressor is slightly noisy when starting	It is a normal phenomenon; the noise is reduced as soon as the compressor starts functioning stably.
Code F1 is displayed	Possible cause: low voltage. Adjust the battery protection mode from High to Medium or from Medium to Low.
Code F2 is displayed	Possible cause: the condenser's fan is overloaded. Switch the appliance off and leave it unplugged for 5 minutes then re-start it.
Code F3 is displayed	Possible cause: the appliance is turned ON and OFF too often. Switch the appliance off and leave it unplugged for 5 minutes then re-start it.
Code F4 is displayed	Possible cause: the compressor isn't working. Switch the appliance off and leave it unplugged for 5 minutes then re-start it.
Code F5 is displayed	Possible cause: the compressor and the electronics are overheated. Switch the appliance off and leave it unplugged for 5 minutes then re-start it.
Code F6 is displayed	Possible cause: the condenser's fan is overloaded. Switch the appliance off and leave it unplugged for 5 minutes then re-start it.
Codes F7 or F8 are displayed	Possible cause: the temperature's sensor is faulty.

* Replacing the blown fuse:

- Always make sure that the cooling box is turned off and unplugged from any outlet.
- Use a screw or a similar tool to remove the fuse's case from the inside of the socket, placed on the side of the cooling box.
- Replace the blown fuse with a new one of the same amperage (15A) and put the fuse's case back inside the cooling box's socket.

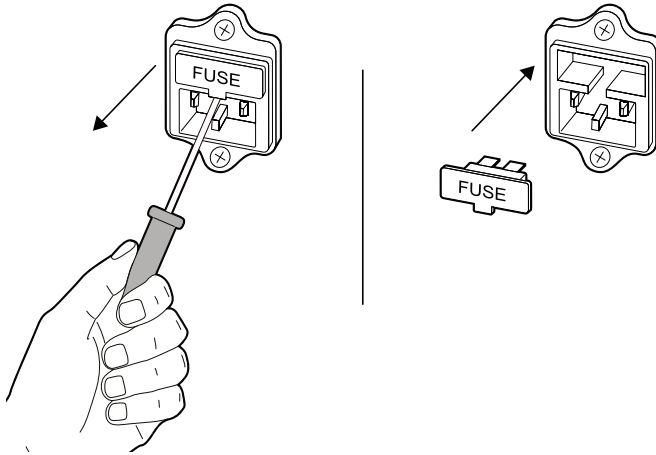

7. WARRANTY

The product is covered by a 2-years warranty, if provable through a purchase receipt or any other valid fiscal document.

Any damage resulting from improper use will render the warranty inapplicable, in particular:

- The appliance hasn't suffered from tampering damages.
- The appliance hasn't suffered from damages resulting from force majeure, such as earthquake, fires, etc.
- The appliance hasn't suffered from damages deriving from an inappropriate use or in violation of these instructions.
- The appliance hasn't suffered from damages caused by disassembling.

Lampa S.p.A. declines any kind of responsibility for all damages, both direct and indirect, to people, animals and objects, as a result of non-observance of all the provisions and notions contained in the specific manual.

8. TECHNICAL INFORMATION

MODEL	89056
RATED VOLTAGE	DC12/24V or AC220~240V (only when using the dedicated adapter)
RATED POWER	60W
GAS	R600a (CFC free)
CAPACITY	20L/0.71cu.ft.
LOUDNESS	≤ 45dB (abcD)
TEMPERATUR SETTING RANGE	-20~+20°C/-4~+68°F
CLIMATE CATEGORY	T/ST/N/SN
OUTER DIMENSIONS (L*W*H)	598*320*320mm
INNER DIMENSIONS (L*W*H)	350*246*251mm
NET WEIGHT	9kg/19.8lb
ENERGY SAVING	F

Due to product improvement, this technical information might differ from the actual information, please consult the rating label placed on the back of the product.

9. TECHNICAL DRAWING

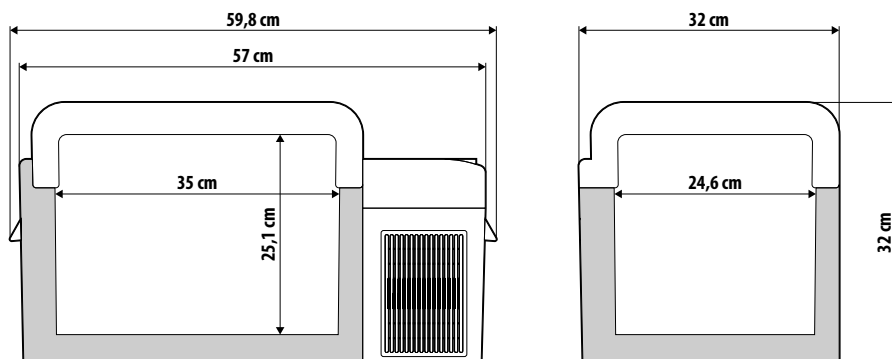

Read and keep for future reference.



MODE D'EMPLOI

Avant d'allumer le produit on conseille de lire très attentivement ce mode d'emploi.

Vous êtes prié de conserver ce manuel avec soin.

F

Indice

1. Sécurité de l'appareil
2. Caractéristiques du produit
3. Structure du produit
4. Fonctionnement
5. Conservation et nettoyage
6. Dépannage
7. Garantie
8. Données techniques
9. Dessin technique

1. SÉCURITÉ DE L'APPAREIL

Lire attentivement les informations suivantes même si on a familiarité avec l'appareil. Ranger ce mode d'emploi soigneusement pour toutes consultations futures.

ATTENTION !

- NE PAS utiliser le produit s'il est visiblement endommagé.
- NE PAS couvrir ou obstruer les fissures de la glacière par des goupilles, des câbles ou autre.
- NE PAS exposer la glacière à l'humidité et aux agents atmosphériques (pluie, soleil, etc.).
- NE PAS placer l'appareil proche d'une flamme nue ou autres sources de chaleur (radiateurs, lumière directe du soleil, cuisinières, etc.).
- NE PAS ranger, dans la glacière, des produits contenant substances explosives, cartouches à gaz, etc.
- Il faut TOUJOURS utiliser SEULEMENT UNE source d'alimentation à la fois, CC ou CA. NE JAMAIS connecter l'appareil à deux alimentateurs simultanément.
- Il faut toujours s'assurer que l'alimentateur soit bien sec, intact y pas enroulé. NE PAS insérer des épines portables multiples ou alimentateurs portables dans l'arrière du produit.
- Il faut toujours s'assurer que le voltage, indiqué dans la plaque d'identification de l'appareil, soit conforme avec le type de fourniture électrique utilisée. Il faut toujours utiliser le produit avec les alimentateurs fournis.
- NE PAS utiliser autres appareils électriques dans le compartiment des aliments.
- Lorsque l'appareil a été déballage, AVANT de l'allumer, il faut le positionner sur une superficie plane pour plus de 6 heures.
- Il faut toujours s'assurer que le produit soit positionné horizontalement lorsque on l'utilise. L'angle maximale doit être inférieur à 5° pour un long usage et moins de 45° pour un bref usage.
- Il faut toujours s'assurer que les bouches d'aération proche du compresseur ne soient pas obstruées ou occlues.
- Il faut maintenir l'appareil bien fixé à terre ou dans le véhicule. NE PAS le poser à l'envers.

AVERTISSEMENTS !

- Toutes les opérations de réparation doivent être effectués par personnel qualifié. Une réparation erronée pourrait causer des risques importants ou dommages aux personnes et choses. L'ampoule interne (si présente) et le câble d'alimentation peuvent être substitués SEULEMENT par le fabricant ou personnel qualifié.
- L'installation du produit dans la prise CC d'un bateau peut être effectuée seulement par un électricien qualifié.
- NE PAS permettre aux enfants de jouer avec l'appareil. Toutes les opérations de nettoyage et soin du produit ne doivent pas être effectuées par des enfant sans une adapte supervision d'un adulte.
- L'appareil ne peut pas être utilisé par des enfants âgés 8 ans ou plus, ou par des personnes avec réduites capacités physiques, mentales ou sensorielles, ou avec une petite connaissance du produit, seulement s'ils sont supervisés par un adulte ou s'ils ont été appris sur comment utiliser l'appareil dans une façon sûre et en plein compréhension des risques et problèmes causés par l'utilise du produit.

CONSEILS !

- Après chaque utilisation y avant d'effectuer toutes opérations de nettoyage et/ou soin, il faut déconnecter l'appareil de la prise électrique.
- Lorsque on ne l'utilise pas, NE PAS le laisser dans l'habitacle ou le coffre de la voiture.
- NE PAS utiliser des outils pointus pour décongeler l'appareil vu qu'ils peuvent endommager le circuit de refroidissement.
- Avant de ranger des aliments ou des médicaments dans la glacière, il faut s'assurer que la capacité de refroidissement soit adaptée pour leur stockage. **Les aliments peuvent être rangés SEULEMENT s'ils sont emballés dans ses emballages de vente ou s'ils sont dans un conteneur adapté.**
- Si on pense de ne pas utiliser l'appareil pour une longue période, on conseille de : l'éteindre, le décongeler, le nettoyer, le sécher et le laisser avec le couvercle ouvert pour éviter la formation de mois.
- L'appareil a été pensé pour être utilisé dans des habitations, véhicules et autres situations similaires, parmi lesquelles on trouve :
 - Cantines dans magasins, offices et autres milieux de travail.
 - Campings, maisons de champagne, hôtels, motels et autres habitations similaires.



Merci de suivre et respecter vos réglementations en vigueur en matière d'élimination des appareils fonctionnant par des liquides réfrigérants inflammables et gaz.

2. CARACTÉRISTIQUES DU PRODUIT

- Compresseur à haute performances.
- Avec écran et thermostat digitales.
- Sans CFC et avec isolation optimale.
- Type de gaz R600a à très bas impact environnemental.
- Alimentation à CC 12/24V ou CA 220-240V (seulement en utilisant l'adaptateur adapté).
- Capacité de refroidissement maximale : -20°C/-4°F (calculée sur une température de 25°C/77°F)
- Avec fonction garde température et système intelligent de protection de la batterie à 3 étages.

3. STRUCTURE DU PRODUIT

1. Compartiment des aliments
2. Joint de protection
3. Panneau de commande
4. Poignée
5. Prise CC / Prise CA
6. Compartiment du compresseur

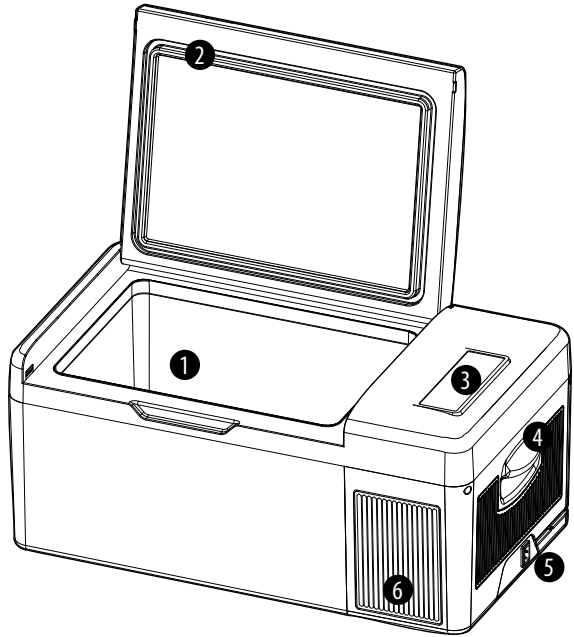

4. FONCTIONNEMENT

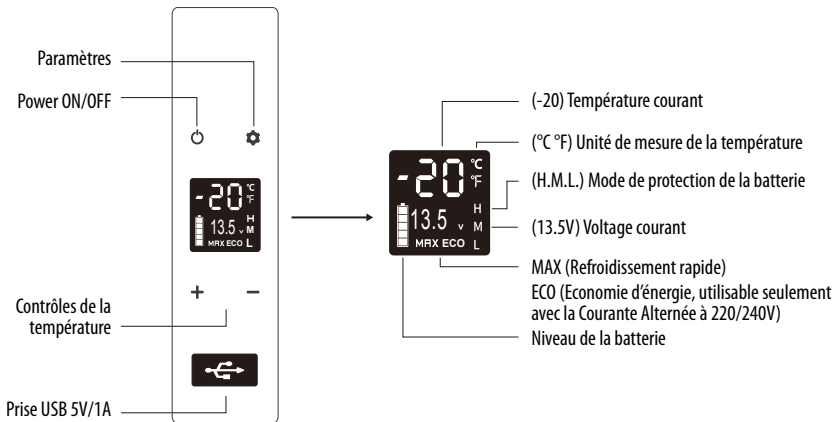









- **Alimentation:** connecter l'appareil à l'alimentation CC 12/24V ou CA 220-240V (toujours en utilisant l'adaptateur CA 220-240V adapté fourni).
- **Initialisation de l'écran:** après avoir connecté le produit à une source d'alimentation, la glacière émettra un bip, après duquel l'écran restera allumé pour 2 secondes avant de fonctionner normalement.
- **Power ON/OFF:** appuyer sur  pour allumer ou éteindre l'appareille.
- **Modifier la température:** appuyer sur + ou - pour ajuster la température conformément à vos propres nécessités. L'appareil aura besoin d'environ 3 secondes pour mémoriser la température demandée. (Notez bien : la température affichée à l'écran est la température demandée courante, après de l'avoir ajustée la glacière aura besoin de quelques minutes avant d'atteindre tel température) Intervalle des températures ajustables : -20°C~20°C/-4°F~68°F.
- **Mode de refroidissement:** Lorsque la glacière travaille, appuyer sur  pour passer à la mode **MAX**, appuyer une autre fois pour passer à la mode **ECO** (économie d'énergie). (Paramètre de fabrication: **MAX**).
- Mode pour la protection de la batterie : lorsque la glacière travaille, appuyer sur  pour quelques secondes, aussi longtemps que l'écran clignote. Ensuite, appuyer pour sélectionner la mode de protection demandée: **H** (High), **M** (Medium), **L** (Low). (Paramètre de fabrication: **High**).
- **Voltage:**

MODE \ INPUT	DC 12V		DC 24V	
	CUT OUT	CUT IN	CUT OUT	CUT IN
L	8.5V	10.9V	21.3V	22.7V
M	10.1V	11.4V	22.3V	23.7V
H	11.1V	12.4V	24.3V	25.7V

Le voltage représente seulement une valeur théorique, vu qu'il peut varier selon différents scénarios et conditions.

On conseille d'utiliser **H** lorsque l'appareil est connecté à l'alimentation de la voiture, tandis que **M** ou **S** lorsque on est connectés à une batterie portable ou de réserve.

- **Unité de mesure de la température:** éteindre l'appareil en suivant les informations mentionnées ci-dessus, ensuite appuyer sur + ou - pour quelques secondes aussi longtemps que E1 affiche à l'écran, puis passer à E5 en appuyant plusieurs fois sur . Lorsque on est dans la modalité E5, appuyer sur pour sélectionner Celsius ou Fahrenheit. (Paramètre de fabrication : °C).
- **Réinitialiser l'appareil:** éteindre l'appareil en suivant les informations mentionnées ci-dessus, ensuite appuyer sur  pour quelques secondes aussi longtemps que E1 affiche à l'écran, ensuite appuyer simultanément sur + - pour 3 secondes pour réinitialiser l'appareil.
- **Températures optimales pour les aliments les plus communs:**

						
Drinks	Fruits	Vegetable	Delicatessen	Wine	Ice cream	Meat
5°C/41°F	5~8°C/41~46°F	3~10°C/37~50°F	4°C/39°F	10°C/50°F	-10°C/14°F	-18°C/0°F

5. CONSERVATION ET NETTOYAGE

Nettoyage:

- Avant d'effectuer toutes opérations de nettoyage ou soin, il faut ETEINDRE l'appareil et le déconnecter de la prise, pour éviter les risques de choc électrique.
- Utiliser un chiffon humide ou légèrement baigné pour nettoyer la glacière. Ensuite on doit la laisser sécher complètement.
- NE PAS submerger ou faire tremper le produit dans l'eau. NE PAS utiliser directement l'eau pour le nettoyer.
- NE PAS utiliser des produits ou agents abrasives pour nettoyer le produit étant donné qu'ils peuvent l'endommager.

Conservation:

Si on pense de ne pas utiliser le produit pour beaucoup de temps, merci de suivre les informations écrites ci-après:

- Eteindre et déconnecter l'appareil de la prise électrique.
- Enlever soigneusement tous produits rangés à l'intérieur.
- Essuyer tout excès d'eau avec un chiffon morbide e pas abrasif.
- Ranger la glacière dans un endroit sec et bien aéré.
- Pendant toute la période d'inactivité, le couvercle doit rester ouvert afin d'éviter la formation de moule et mauvaises odeurs.
- Environnement de rangement recommandé: température ambiante : 25°C, Humidité : $\leq 75\%$

Décongélation:

Un haut pourcentage d'humidité peut causer la formation de glace dans le compartiment des aliments ou dans le compartiment de l'évaporateur. Par conséquence, la capacité et l'efficacité de refroidissement pourront être réduites. Merci de décongeler l'appareil en temps utile pour éviter cette situation.

- Eteindre et déconnecter l'appareil de la prise électrique.
- Enlever soigneusement tous produits rangés à l'intérieur.
- S'assurer que le couvercle reste ouvert.
- Essuyer tout l'eau décongelée avec un chiffon morbide.



NE JAMAIS utiliser des outils pointus ou tranchants pour enlever la glace de la glacière ou pour secouer des produits congelés dans le compartiment des aliments.

6. DÉPANNAGE

PROBLÈMES	CAUSES/CONSEILS
La glacière ne marche pas	<ul style="list-style-type: none"> • S'assurer que l'appareil soit allumé. • Contrôler que la fiche soit bien connectée à la prise. • Contrôler que le fusible ne soit pas brulé*. • Contrôler que l'alimentateur ne soit pas défectueux. • Allumer et éteindre trop souvent l'appareil peut causer de retards dans le fonctionnement du compresseur.
Le compartiment des aliments est trop chaud	<ul style="list-style-type: none"> • Le couvercle est ouvert trop souvent. • Beaucoup des aliments chauds ont été rangés. • La glacière a été déconnecté trop longtemps.
Les aliments sont congelés	La température est trop basse.
On écoute un son anormal de « l'eau que coule » dans la glacière	Il s'agit d'un phénomène normal causé par le couler du réfrigérant.
Il y a des gouttes d'eau autour le boîtier de la glacière et la fissure du couvercle	Il s'agit d'un phénomène normal. L'humidité se condense en eau quand est en contact avec la superficie froide de la glacière.
Quand on l'allume le compresseur est légèrement bruyant	Il s'agit d'un phénomène normal, le bruit diminue aussitôt que le compresseur commence à marcher stablement.
Le Code F1 est affiché à l'écran	Cause possible: bas voltage. Changer la mode de protection de la batterie du High à Medium ou de Medium à Low.
Le Code F2 est affiché à l'écran	Cause possible: le ventilateur du condensateur est surchargé. Eteindre l'appareil et laissez-le déconnecté de la prise pour 5 minutes, ensuite allumez-le.
Le Code F3 est affiché à l'écran	Cause possible: l'appareil est allumé et éteint trop souvent. Eteindre l'appareil et laissez-le déconnecté de la prise pour 5 minutes, ensuite allumez-le.
Le Code F4 est affiché à l'écran	Cause possible: le compresseur ne s'allume pas. Eteindre l'appareil et laissez-le déconnecté de la prise pour 5 minutes, ensuite allumez-le.
Le Code F5 est affiché à l'écran	Cause possible: le compresseur et les composants électroniques sont surchargés. Eteindre l'appareil et laissez-le déconnecté de la prise pour 5 minutes, ensuite allumez-le.
Le Code F6 est affiché à l'écran	Cause possible: le ventilateur du condensateur est surchargé. Eteindre l'appareil et laissez-le déconnecté de la prise pour 5 minutes, ensuite allumez-le.
Les Codes F7 et F8 sont affichés à l'écran	Cause possible: le senseur de la température est défectueux.

*Changer le fusible brulé:

- S'assurer que la glacière soit éteinte et déconnectée de toute prises.
- Utiliser un tournevis ou un outil similaire pour quitter le porte-fusible de l'intérieur de la prise, placée dans le côté de la glacière.
- Remplacer le fusible brulé par un nouveau de même ampérage (15A) et réinsérer le porte-fusible dans la prise de la glacière.

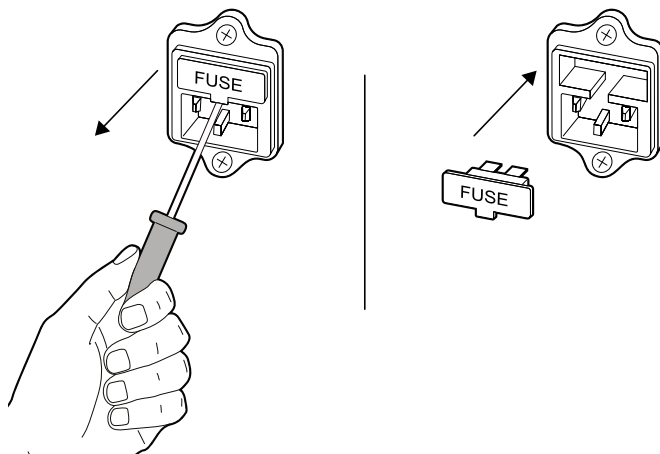

7. GARANTIE

Au produit on applique une garantie de 2 ans, courant de la date d'achat si démontrable par récépissé et/ou autre document fiscal valable.

On exclue de la garantie tous cas d'utilisation impropre, particulièrement :

- L'appareil n'a été endommagé par manipulation.
- L'appareil n'a été endommagé par dommages causés par force majeure, comme tremblements de terre, conflagrations, ecc.
- L'appareil n'a été endommagé par dommages causés par une utilisation erronée ou en violation des informations contenues dans ce mode d'emploi.
- L'appareil n'a été endommagé par dommages causés par son démontage.

Lampa S.p.A. décline chaque responsabilité pour dommages, directs ou indirectes, aux personnes, animaux ou choses, dérivants de l'inobservance de toutes les notions et précautions indiquées dans le mode d'emploi spécifique.

8. DONNÉES TECHNIQUES

MODÈLE	89056
VOLTAGE	DC12/24V ou AC220-240V (utilise toujours l'adaptateur adapté)
WATTAGE	60W
GAZ	R600a (Sans CFC)
CAPACITÉ	20L/0.71cu.ft
BRUYANCE	≤ 45dB (abcD)
INTERVALES DE TEMPÉRATURE	-20~+20°C/-4~+68°F
CATÉGORIE CLIMATIQUE	T/ST/N/SN
DIMENSIONS EXTERNES (L*É*H)	598*320*320mm
DIMENSIONS INTERNES (L*É*H)	350*246*251mm
POIDS NET	9kg/19.8lb
CLASSE D'ENERGIE	F

F

Ensuite de processus d'amélioration du produit, ces données techniques pourraient être divers des actuels, pour ça, on conseille de consulter le sticker de classification positionné à l'arrière du produit.

9. DESSIN TECHNIQUE

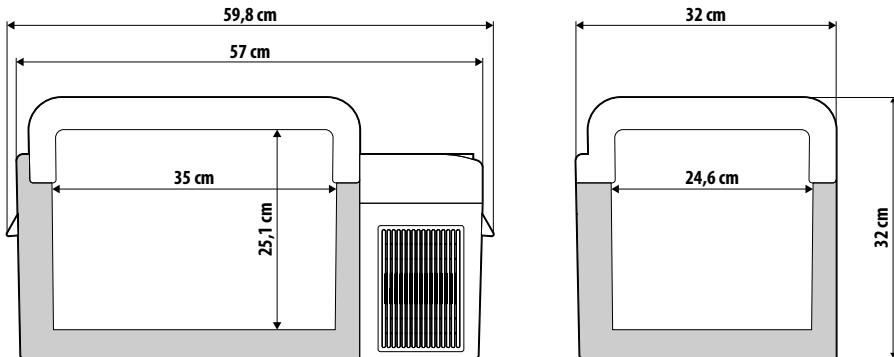

Lire et conserver pour référence future

E

INSTRUCCIONES DE USO

Antes de encender el producto lea estas instrucciones con cuidado.

Preservar cuidadosamente el manual.

E

Tabla de contenido

1. Seguridad del aparato
2. Características del aparato
3. Estructura del aparato
4. Funcionamiento
5. Conservación y limpieza
6. Resolución de los problemas
7. Garantía
8. Datos técnicos
9. Diseño técnico

1. SEGURIDAD DEL APARATO

Lea atentamente a estas instrucciones incluso si está familiarizado con este aparato. Guardar el manual cuidadosamente para cualquier consultación futura.

¡ATENCIÓN!

- NO utilice el producto si está visiblemente dañado.
- NO obstruya o cubre las ranuras de la nevera con pernos, cables u otro.
- NO exponga el aparato a la lluvia y gotas de agua.
- NO posicione el aparato cerca de llamas nudas u otras fuentes de calor (estufas, luz directa del sol, hornillos a gas, etc.)
- NO almacene en la nevera ningún producto que contiene sustancias explosivas, cartuchos de gas, etc.
- Utilice SIEMPRE y SOLO UNA fuente de energía a la vez, CC o CA. NUNCA conecte el aparato a dos alimentadores simultáneamente.
- Siempre asegúrese de que el cable de alimentación sea bien seco, íntegro y desenrollado. NO inserte enchufes portables múltiples o alimentadores portables en la parte posterior del aparato.
- Siempre asegúrese de que el voltaje, indicado en la placa identificativa del modelo, corresponda con el tipo de fornitura energética utilizada. El producto siempre debe ser utilizado con sus adecuados adaptadores.
- NO utilice otros aparatos eléctricos dentro del compartimiento para alimentos.
- En cuanto el aparato sea desempaquetado, ANTES de encenderlo, posícionelo sobre de una superficie llana por aproximativamente 6 horas.
- Siempre asegúrese de que el aparato sea posicionado horizontalmente durante el uso. Por un uso prolongado la angulación máxima tiene que ser inferior de 5°, mientras que inferior de 45° por un uso corto.
- Siempre asegúrese de que los orificios de ventilación cerca del compresor nunca sean obstruidos o tapados.
- Fije bien el aparato al suelo o en el vehículo. NO lo ponga bocabajo.

¡ADVERTENCIAS!

- Todas intervenciones deben ser efectuadas solo por personal calificado. Una reparación errónea podría provocar graves riesgos o problemas futuros. La luz interior (en el caso de que sea presente) y el cable de alimentación solo pueden ser remplazados por el constructor y por componentes iguales.
- Solo un electricista profesional puede instalar el aparato en un enchufe CC de un barco.
- NO permita a los niños de jugar con el aparato. Todas operaciones de limpieza y cuidado del producto nunca deben ser efectuadas por niños sin adecuada supervisión de un adulto.
- El aparato puede ser usado por los niños de edad superior o igual a 8 años, o por personas con habilidades físicas, mentales o sensoriales reducidas o con un escaso conocimiento del aparato solo si supervisados por un adulto o si han sido instruidos sobre como usar el producto de manera segura y en plena comprensión de los riesgos y problemas que pueden derivarse de un uso erróneo.

¡CONSEJOS!

- Después de cada uso y antes de efectuar cualquier operación de limpieza y/o cuidado desconecta el producto del enchufe.
- NO dejar la nevera en el habitáculo o nel maletero del coche.
- NO utilice herramientas puntiagudas para descongelar el aparato ya que podrían dañar el circuito de enfriamiento.
- Antes de almacenar alimentos o medicinas en la nevera, asegúrese de que la capacidad de enfriamiento sea adecuada para su almacenamiento. **La comida puede ser almacenada SOLO si embalada en su embalaje de venta o en un contenedor adecuado.**
- Si piensas de no utilizar el aparato por un largo periodo de tiempo, se aconseja de: apagarlo, descongelarlo, limpiarlo, secarlo y dejar la tapa bien abierta al fin de evitar la formación de molde.
- El aparato está diseñado y pensado para ser usado en viviendas, vehículos y otras situaciones similares como:
 - Áreas de comedor en tiendas, oficinas y otros ambientes de trabajo.
 - Campings, casas de campo, hoteles, moteles y otras viviendas.



Se ruega observar y respetar las propias disposiciones locales sobre la eliminación de los aparatos que funcionan con líquidos refrigerantes inflamables y gases.

2. CARÁCTERÍSTICAS DEL APARATO

- Compresor a altas prestaciones.
- Con pantalla y termostato digitales.
- Sin CFC y con óptimo aislamiento térmico.
- Gas de tipo R600a con bajísimo impacto ambiental.
- Alimentación en CC 12/24V o CA 220-240V (solo utilizando el adaptador adecuado).
- Máxima capacidad de enfriamiento: -20°C/-4°F (Calculada sobre una temperatura ambiente de 25°C/77°F)
- Con función guarda temperatura y sistema inteligente de protección de la batería a 3 estadios.

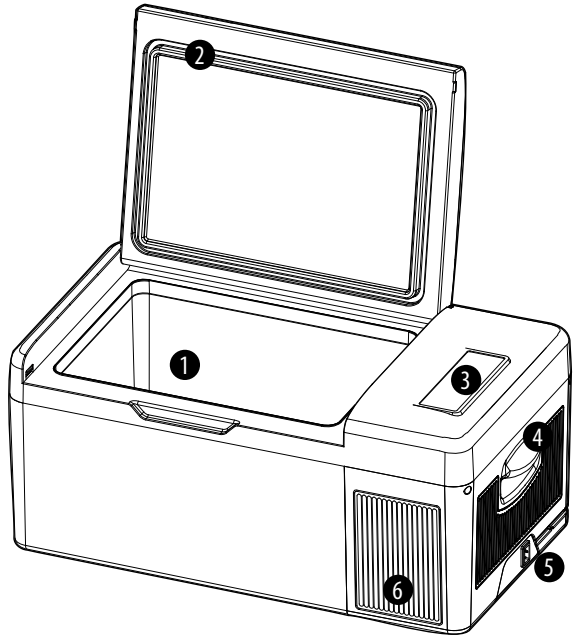

3. ESTRUCTURA DEL APARATO

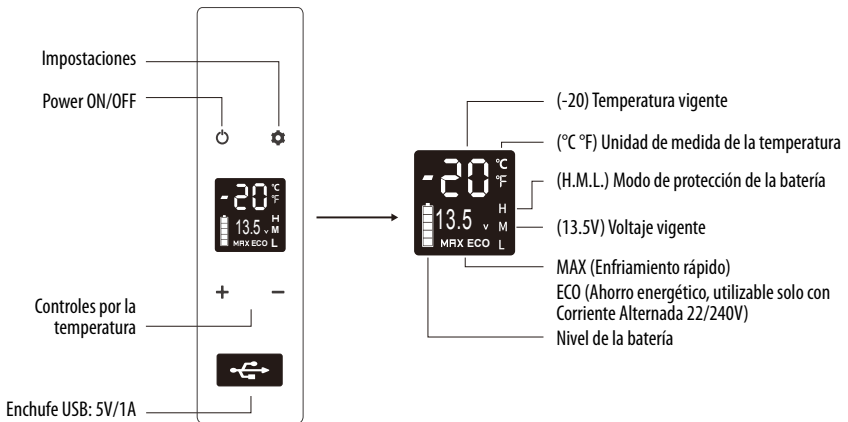

1. Compartimiento por alimentos
2. Junta
3. Panel de control
4. Asa
5. Enchufe CC / Enchufe CA
6. Compartimiento del compresor

4. FUNCIONAMIENTO













- **Alimentación:** conectar el aparato a la alimentación CC 12/24V o CA220-240V (Siempre utilice el adaptador CA 100-240V adecuado incluido).
- **Inicialización de la pantalla:** antes de que al aparato ha sido conectado a una fuente de alimentación, la nevera emitirá un pitido. En seguida, la pantalla permanecerá encendida por 2 segundos antes de empezar a funcionar normalmente.
- **Power ON/OFF:** presionar  para encender o apagar el aparato.
- **Ajustar la temperatura:** presionar + o – para ajustar la temperatura tal como las propias necesidades. El aparato necesita de aproximativamente 3 segundos para memorizar la temperatura requerida. (Atención: la temperatura en la pantalla es la temperatura requerida vigente, después de que esta ha sido ajustada, la nevera necesitará de un poco de tiempo para alcanzarla) Interval de temperaturas ajustables: -20°C~20°C/-4°F~68°F.
- **Modo de enfriamiento:** cuando la nevera está en función, presionar  para pasar al modo **MAX**, presionar de nuevo para pasar al modo **ECO** (ahorro energético). (Configuración de fábrica: **Max**)
- **Modo de protección de la batería:** cuando la nevera está en función, presionar  por unos segundos hasta que la pantalla parpadee. **H** (High), **M** (Medium), **L** (Low). (Configuración de fábrica: **High**).
- **Voltaje**

INPUT MODE	DC 12V		DC 24V	
	CUT OUT	CUT IN	CUT OUT	CUT IN
L	8.5V	10.9V	21.3V	22.7V
M	10.1V	11.4V	22.3V	23.7V
H	11.1V	12.4V	24.3V	25.7V

El voltaje es un valor solamente teórico, dado que puede variar de acuerdo con diferentes condiciones y escenarios.

H tendría que ser utilizado cuando el aparato está conectado a la alimentación del vehículo, mientras que **M** y **S** cuando el aparato está conectado a una batería portátil o de reserva.

- **Unidad de medida de la temperatura:** apagar el aparato siguiendo las precedentes instrucciones. En seguida, presionar  por unos segundos hasta que E1 aparezca en la pantalla, después cambiar a E5 presionando algunas veces el pulsante . Cuando estés en modalidad E5, presionar + o – para seleccionar entre Celsius y Fahrenheit. (Configuración de fábrica: °C).
- **Reiniciar el aparato:** apagar el aparato siguiendo las precedentes instrucciones y presionar  por algunos segundos hasta que E1 aparezca en la pantalla. En seguida presionar + – simultáneamente por 3 segundos para reiniciar el aparato.
- **Temperaturas por la comida más comunes:**

						
Drinks	Fruits	Vegetable	Delicatessen	Wine	Ice cream	Meat
5°C/41°F	5~8°C/41~46°F	3~10°C/37~50°F	4°C/39°F	10°C/50°F	-10°C/14°F	-18°C/0°F

5. CONSERVACIÓN Y LIMPIEZA

Limpieza:

- Antes de efectuar cualquier operación de limpieza o mantenimiento el aparato tiene que estar APAGADO y desconectado del enchufe, para prevenir todos riesgos de choque eléctrico.
- Usar un paño húmedo o ligeramente bañado para pulir el aparato, en seguida, dejarlo secar completamente.
- NO sumergir o remojar el aparato, no utilice directamente el agua para limpiar el producto.
- NO utilice producto o agentes abrasivos para limpiar el aparato ya que pueden dañarlo.

Conservación:

Si piensas de no utilizar el aparato por un largo periodo de tiempo, se aconseja seguir las siguientes instrucciones:

- Apagar el aparato y desconectarlo del enchufe.
- Remover con cuidado todos productos almacenados en el aparato.
- Remover toda el agua en exceso con un paño mórvido y no abrasivo.
- Guardar la nevera en un lugar seco y bien aireado.
- Durante todo el periodo de inactividad, la tapa tiene que permanecerse abierta para evitar la formación de molde y olores desagradables.
- Lugar de conservación aconsejado: temperatura ambiente: 25°C, Humedad: $\leq 75\%$

Descongelación:

Un alto porcentaje de humedad puede lograr la formación de hielo en el compartimiento de los alimentos o en el compartimiento del evaporador de la nevera. Por lo tanto, la capacidad y la eficiencia de refrigeración son reducidas. Descongelar a tiempo el aparato para evitar esta condición.

- Apagar el aparato y desconectarlo del enchufe para prevenir todos riesgos de choque eléctrico.
- Remover con cuidado todos los productos almacenados en el aparato.
- Asegurarse de que la tapa permanezca abierta.
- Remover toda el agua descongelada con un paño húmedo y mórvido.



NUNCA utilice herramientas puntiagudas para remover el hielo o para quitar los productos que están congelados en el compartimiento por alimentos.

6. RESOLUCIÓN DE LOS PROBLEMAS

PROBLEMAS	CAUSAS/CONSEJOS
La nevera no funciona	<ul style="list-style-type: none"> • Asegúrese de que el aparato esté encendido. • Compruebe que la clavija sea bien insertada en el enchufe. • Compruebe que el fusible no sea quemado*. • Compruebe que el alimentador no sea defectuoso. • Encender y apagar la nevera puede causar retrasos en el funcionamiento del compresor.
El compartimento por alimentos es demasiado caldo	<ul style="list-style-type: none"> • La tapa es abierta con demasiada frecuencia. • Demasiados alimentos cálidos han sido amanecidos. • La nevera ha permanecido desconectada por mucho tiempo.
Los alimentos están congelados	La temperatura ajustada es demasiado baja.
Se oye un sonido anómalo de "fluir del agua" dentro de la nevera	Es un fenómeno natural debido al fluir del refrigerante.
Hay gotas de agua en el involucro de la nevera y en la ranura de la tapa	Es un fenómeno natural. La humedad se condensa en agua cuando entra en contacto con la superficie fría de la nevera.
Al arranque el compresor es ligeramente ruidoso	Es un fenómeno natural, el rumor disminuye en cuanto el compresor empiece a funcionar establemente.
El código F1 se puede ver en la pantalla	Posible causa: bajo voltaje. Cambie el modo de protección de la batería de High a Medium o de Medium a Low.
El código F2 se puede ver en la pantalla	Posible causa: el ventilador del condensador está sobrecargado. Apagar el aparato y dejarlo desconectado del enchufe por 5 minutos antes de reencenderlo.
El código F3 se puede ver en la pantalla	Posible causa: el aparato es encendido y apagado con demasiada frecuencia. Apagar el aparato y dejarlo desconectado del enchufe por 5 minutos antes de reencenderlo.
El código F4 se puede ver en la pantalla	Posible causa: el compresor no se enciende. Apagar el aparato y dejarlo desconectado del enchufe por 5 minutos antes de reencenderlo.
El código F5 se puede ver en la pantalla	Posible causa: el compresor y los componentes eléctricos están sobrecargados. Apagar el aparato y dejarlo desconectado del enchufe por 5 minutos antes de reencenderlo.
El código F6 se puede ver en la pantalla	Posible causa: el compresor y los componentes eléctricos están sobrecargados. Apagar el aparato y dejarlo desconectado del enchufe por 5 minutos antes de reencenderlo.
Los códigos F7 y F8 se pueden ver en la pantalla	Posible causa: el sensor de la temperatura está defectuoso.

*Reemplazar el fusible quemado:

- Asegúrese de que la nevera sea apagada y desconectada.
- Utilizar un destornillador o una herramienta similar para quitar el porta-fusible de la toma, posicionada en el lado de la nevera.
- Reemplazar el fusible quemado con uno nuevo de mismo amperaje (15A) y reinsertar el porta-fusible en la toma de la nevera.

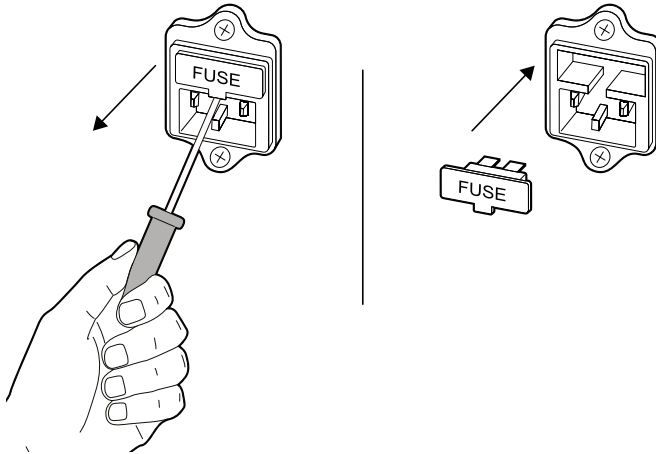

7. GARANTÍA

Al producto se aplican 2 años de garantía, que comienza de la data de adquisición si demostrable a través del recibo o de cualquier documento fiscalmente en vigor.

Se consideran excluidos de la garantía todos casos de uso inapropiado, en particular:

- El aparato no ha sufrido daños de manipulación.
- El aparato no ha sufrido daños de fuerza mayor, como terremotos, incendios, etc.
- El aparato no ha sufrido daños causados por un uso impropio o en violación de las informaciones contenidas en este manual.
- El aparato no ha sufrido daños causado por su desmontaje.

Lampa S.p.A. rechaza cada responsabilidad para daños, directos o indirectos, a personas, animales o cosas, causados por la inobservancia de todas las precauciones e informaciones contenidas en el específico manual.

8. DATOS TECNICOS

MODELO	89056
VOLTAJE	CC12/24V o CA220-240V (siempre utilice el adaptador adecuado)
WATTAJE	60W
GAS	R600a (Sin CFC)
CAPACIDAD	20L/0.71cu.ft.
RUMOROSIDAD	≤ 45Db (abcD)
INTERVALE DE TEMPERATURA	-20~+20°C/-4~+68°F
CATEGORIA CLIMATICA	T/ST/N/SN
TAMAÑO EXTERNO (L*S*A)	598*320*320mm
TAMAÑO INTERNO (L*S*A)	350*246*251mm
PESO NETO	9kg/19.8lb
CLASE DE AHORRO ENERGETICO	F

E

En seguida a procesos de mejoramiento del producto, estos datos técnicos podrían ser diferentes de los actuales, por eso consultar a la etiqueta de clasificación en la parte posterior del producto.

9. DISEÑO TÉCNICO

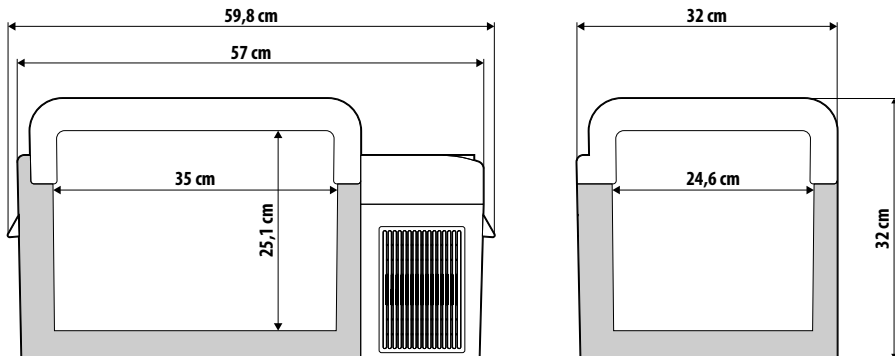

Lea y guarde para futuras referencias.



GEBRAUCHSANWEISUNG

Bevor Sie das Produkt einschalten, lesen Sie bitte diese Bedienungsanleitung sorgfältig durch.

Handbuch sorgfältig aufzubewahren.

Index

D

1. Gerätesicherheit
2. Produkteigenschaften
3. Produktstruktur
4. Funktionieren
5. Lagerung und Reinigung
6. Fehlerbehebung
7. Gewährleistung
8. Technische daten
9. Technische Zeichnung

1. GERÄTESICHERHEIT

Bitte lesen Sie sorgfältig das Handbuch auch wenn Sie mit dem Gerät vertraut sind. Das Handbuch sorgfältig für jede zukünftige Referenz aufbewahren.

AUFMERKSAMKEIT!

- Verwenden Sie das Produkt NICHT, wenn es sichtbar beschädigt ist.
- Decken oder verstopfen Sie die Risse im Kühlschrank NICHT mit Stiften, Kabeln oder auf andere Weise.
- Setzen Sie das Gerät NICHT Regen aus und tauchen Sie es nicht in Wasser.
- Stellen Sie das Gerät NICHT in der Nähe von offenen Flammen oder anderen Wärmequellen (Heizungen, direkte Sonneneinstrahlung, Gasherde usw.) auf.
- Lagern Sie KEINE Produkte, die explosive Substanzen, Gasdosen usw. enthalten, im Gerät.
- Verwenden Sie IMMER und EINE NACH DEN ANDEREN Stromquelle, CC oder CA. Verbinden Sie NIEMALS das Gerät mit zwei Netzteilen.
- Stellen Sie immer sicher, dass das Netzkabel trocken, intakt und nicht aufgerollt ist. Stecken Sie NICHT mehrere tragbare Stecker oder tragbare Netzteile in die Rückseite des Geräts.
- Stellen Sie immer sicher, dass die auf dem Modellkennzeichen angegebene Spannung mit der Art der Energieversorgung übereinstimmt. Das Produkt sollte immer mit den mitgelieferten Netzteilen verwendet werden.
- Verwenden Sie KEINE anderen elektrischen Geräte im Lebensmittelfach, es sei denn, dies wird vom Hersteller empfohlen und genehmigt.
- Sobald das Gerät aus der Verpackung entsorgt wurde, muss es VOR dem Einschalten länger als 6 Stunden auf eine ebene Fläche gelegt werden.
- Stellen Sie immer sicher, dass das Produkt während des Gebrauchs horizontal platziert wird. Der maximale Winkel sollte bei längerem Gebrauch weniger als 5° und bei kurzer Nutzung weniger als 45° betragen.
- Achten Sie immer darauf, dass die Lüftungsschlitze in der Nähe des Kompressors niemals verstopft oder verstopft sind.
- Halten Sie das Gerät fest auf dem Boden oder im Fahrzeug. Lassen Sie es NICHT kopfüber abtropfen.

WARNUNGEN!

- Jede Reparatur muss von qualifiziertem Personal durchgeführt werden. Eine fehlerhafte Reparatur kann zu ernsthaften Risiken führen oder Personen und/oder Sachen schädigen. Das interne Leuchtmittel und das Netzkabel können NUR vom Hersteller oder von qualifiziertem Personal ausgetauscht werden.
- Die Installation des Produkts in der DC-Steckdose eines Bootes sollte nur von einem professionellen Elektriker durchgeführt werden.
- Lassen Sie Kinder NICHT mit dem Gerät spielen. Alle Reinigungs- und Pflegearbeiten des Produkts dürfen niemals von Kindern ohne angemessene Aufsicht durchgeführt werden.
- Das Produkt darf von Kindern über oder gleich 8 Jahren oder von Personen mit eingeschränkten körperlichen, geistigen oder sensorischen Fähigkeiten oder mit geringen Kenntnissen des Produkts nur verwendet werden, wenn sie beaufsichtigt wurden oder wenn sie in der sicheren Verwendung des Produkts und im vollen Verständnis der Risiken und Probleme, die sich aus seiner Verwendung ergeben, unterrichtet wurden.

VORSICHTSMAßNAHMEN!

- Trennen Sie das Produkt nach jedem Gebrauch und vor jeder Reinigung und/oder Wartung von der Steckdose.
- Lassen Sie den Kühlschrank bei Nichtgebrauch nicht im Fahrgastraum oder Koffer Ihres Fahrzeugs.
- Verwenden Sie KEINE scharfen Werkzeuge, um das Gerät abzutauen, da diese den Kühlkreislauf beschädigen können.
- Bevor Sie Lebensmittel oder Medikamente im Kühlschrank aufbewahren, stellen Sie sicher, dass die Kühlleistung für deren Lagerung geeignet ist. **Lebensmittel können NUR gelagert werden, wenn sie in ihrer Verkaufsverpackung oder in einem geeigneten Behältnis verpackt sind.**
- Wenn davon ausgegangen wird, dass das Gerät über einen längeren Zeitraum nicht verwendet wird, wird empfohlen: Ausschalten, auftauen, reinigen, trocknen und den Deckel offen lassen, um Schimmelbildung zu vermeiden.
- Das Gerät ist für den Einsatz in Wohnungen, Fahrzeugen und anderen ähnlichen Situationen konzipiert wie:
 - Kantinenbereiche in Geschäften, Büros und anderen Arbeitsumgebungen.
 - Campingplätze, Landhäuser, Hotels, Motels und ähnliche Wohnungen.

D



Bitte befolgen Sie Ihre lokale Vorschriften in Bezug auf die Entsorgung von Geräten, die mit brennbaren Kühlmitteln und Gasen betrieben werden.

2. PRODUKTEIGENSCHAFTEN

- Kompressor mit hoher Leistung.
- Mit Digitaldisplay und Thermostat.
- FCKW frei und sehr gut isoliert.
- Gas Typ R600a mit sehr geringer Umweltbelastung.
- 12/24V DC oder 220-240V AC (nur mit Netzteil)
- Maximale Kühlleistung: -20°C/-4°F (kalibriert auf eine Umgebungstemperatur von 25°C/77°F)
- Mit Temperaturfunktion und intelligentem 3-stufigem Batterieschutzsystem.

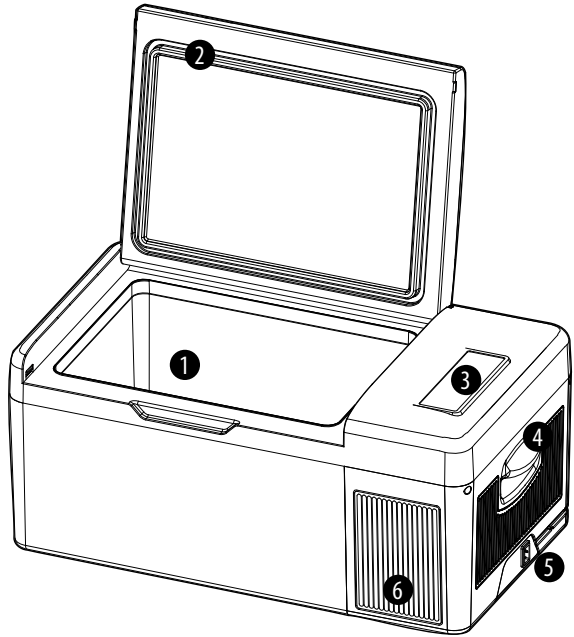

3. PRODUKTSTRUKTUR

1. Lebensmittelfach
2. Dichtung
3. Systemsteuerung
4. Griff
5. CC-Steckdose / CA-Steckdose
6. Kompressorraum

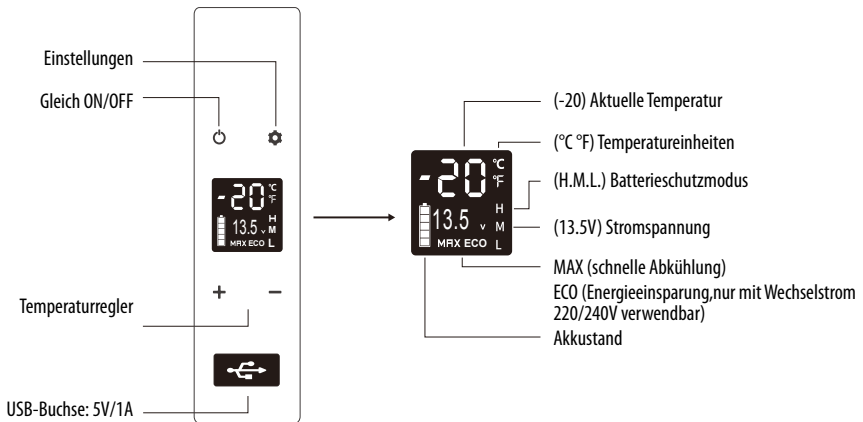

4. FUNKTIONIEREN













- **Stromversorgung:** Schließen Sie das Gerät an DC 12/24V oder AC220-240V Versorgung (verwenden Sie immer den entsprechenden Adapter).
- **Display-Initialisierung:** Nach dem Anschließen des Produkts an einer Stromquelle gibt der Kühlschrank einen Signalton aus, wonach das Display 2 Sekunden lang eingeschaltet bleibt, bevor der Betrieb normal gestartet wird.
- **Ein-/Aussschalten:** Drücken Sie  diese Taste, um das Gerät ein- oder auszuschalten.
- **Passen Sie die Temperatur an:** Drücken Sie + oder -, um die Temperatur an Ihre Bedürfnisse anzupassen. Das Gerät benötigt ca. 3 Sekunden, um die erforderliche Temperatur zu speichern. (Hinweis: Die auf dem Display angezeigte Temperatur ist die aktuell erforderliche Temperatur, nach dem Einstellen benötigt der Kühlschrank einige Zeit, bevor er diese Temperatur erreicht) Einstellbarer Temperaturbereich: -20 °C ~ 20 °C / -4 °F ~ 68 °F.
- **Kühlmodus:** Wenn der Kühlschrank läuft, drücken Sie, um in den **MAX**-Modus zu wechseln,  drücken Sie erneut, um in den **ECO**-Modus (Energiesparmodus) zu wechseln. (Werkseinstellung: **MAX**).
- **Modus zum Schutz der Batterie der Maschine:** Wenn der Kühlschrank läuft, drücken Sie  einige Sekunden lang, bis der Bildschirm blinkt. Drücken Sie anschließend erneut, um den gewünschten Schutzmodus auszuwählen: **H** (Hoch), **M** (Mittel), **L** (Niedrig). (Werkseinstellung: **Hoch**).
- **Spannung**

INPUT MODE	DC 12V		DC 24V	
	CUT OUT	CUT IN	CUT OUT	CUT IN
L	8.5V	10.9V	21.3V	22.7V
M	10.1V	11.4V	22.3V	23.7V
H	11.1V	12.4V	24.3V	25.7V

Die Spannung ist nur ein theoretischer Wert, da sie je nach Szenario und Bedingungen ändern kann.

H sollte eingestellt werden, wenn das Gerät an der Stromversorgung des Geräts angeschlossen ist, während **M** und **S**, wenn es an eine Ersatzbatterie oder eine tragbare Batterie angeschlossen ist.

- **Maßeinheit der Temperatur:** Schalten Sie das Gerät wie oben angegeben aus, drücken Sie dann  einige Sekunden lang, bis E1 auf dem Display angezeigt wird, und wechseln Sie dann durch mehrmaliges Drücken der Taste zu E5 . Wenn Sie sich im E5-Modus befinden, drücken Sie + oder -, um Celsius oder Fahrenheit auszuwählen. (Werkseinstellung: °C).
- **Gerät zurücksetzen:** Schalten Sie das Gerät wie oben angegeben aus, drücken Sie dann einige Sekunden lang,  bis E1 auf dem Display angezeigt wird, und drücken Sie dann gleichzeitig + - für 3 Sekunden, um das Gerät zurückzusetzen.
- **Die angegebene Temperaturen für die gängigsten Lebensmittel:**

						
Drinks	Fruits	Vegetable	Delicatessen	Wine	Ice cream	Meat
5°C/41°F	5~8°C/41~46°F	3~10°C/37~50°F	4°C/39°F	10°C/50°F	-10°C/14°F	-18°C/0°F

5. LAGERUNG UND REINIGUNG

Sauberkeit:

- Vor jeder Reinigung oder Wartung muss das Gerät ausgeschaltet und von der Steckdose getrennt werden, um die Gefahren eines elektrischen Schlags zu vermeiden.
- Reinigen Sie das Gerät mit einem feuchten oder leicht feuchten Tuch und lassen Sie es dann vollständig trocknen.
- Das Produkt NICHT in Wasser einweichen, verwenden Sie kein Wasser direkt, um es zu reinigen.
- Verwenden Sie KEINE Produkte oder Scheuermittel, um das Produkt zu reinigen, da diese es beschädigen können

Konservierung:

Wenn Sie das Produkt über einen längeren Zeitraum nicht verwenden möchten, befolgen Sie bitte die folgenden Anweisungen:

- Schalten Sie die Appliance aus, und trennen Sie sie vom Stromnetz.
- Entfernen Sie vorsichtig alles, was darin gelagert wurde.
- Entfernen Sie überschüssiges Wasser mit einem weichen, nicht scheuernden Tuch oder Lappen.
- Lagern Sie den Kühlschrank in einer kühlen, trockenen Umgebung.
- Während der gesamten Inaktivität muss der Deckel offen bleiben, um Schimmelbildung und unangenehme Gerüche zu vermeiden.
- Empfohlene Speicherumgebung: Umgebungstemperatur: 25°C, Luftfeuchtigkeit: $\leq 75\%$

Auftauen:

Ein hoher Feuchtigkeitsanteil kann dazu führen, dass sich Eis im Lebensmittelfach oder Kühlschrankverdampferfach bildet. Dadurch werden Kühlleistung und Effizienz reduziert. Tauen Sie das Gerät rechtzeitig auf, um diese Situation zu vermeiden.

- Schalten Sie das Gerät aus und trennen Sie es von der Steckdose, um das Risiko eines elektrischen Schlags zu vermeiden.
- Entfernen Sie vorsichtig alles, was darin gelagert wurde.
- Stellen Sie sicher, dass der Deckel offen bleibt.
- Entfernen Sie das gefrorene Wasser mit einem weichen Tuch oder Lappen.



Verwenden Sie NIEMALS scharfe Werkzeuge, um Eis vom Gerät zu entfernen oder Produkte zu bewegen, die im Lebensmittelfach gefroren sind.

6. FEHLERBEHEBUNG

PROBLEME	URSACHEN / ANREGUNGEN
Der Kühlschrank funktioniert nicht	<ul style="list-style-type: none"> • Stellen Sie sicher, dass die Appliance eingeschaltet ist. • Überprüfen Sie, ob der Stecker fest in die Steckdose eingesteckt ist. • Stellen Sie sicher, dass die Sicherung nicht durchgebrannt ist*. • Stellen Sie sicher, dass das Netzteil nicht fehlerhaft oder defekt ist. • Das Ein- und Ausschalten des Kühlschranks kann zu Verzögerungen beim Betrieb des Kompressors führen.
Das Futterfach ist zu heiß	<ul style="list-style-type: none"> • Der Deckel wird zu oft geöffnet. • Eine große Anzahl von warmen Lebensmitteln wurde in letzter Zeit gelagert. • Der Kühlschrank ist seit langem vom Stromnetz getrennt.
Lebensmittel sind gefroren	Die eingestellte Temperatur war zu niedrig.
Im Kühlschrank ist ein Geräusch von "fließendem Wasser" zu hören.	Keine Sorge, es ist ein normales Phänomen, das durch Kühlmittelfluss verursacht wird.
Es gibt Wassertropfen um die Kühlschrankverpackung und den Deckelschlitz.	Keine Sorge, es ist ein normales Phänomen, Feuchtigkeit kondensiert zu Wasser, wenn sie mit der kalten Oberfläche des Kühlschranks in Berührung kommt.
Beim Starten ist der Kompressor leicht laut	Es ist ein normales Phänomen, das Geräusch nimmt ab, sobald der Kompressor stabil zu arbeiten beginnt.
Code F1 ist auf dem Display sichtbar	Mögliche Ursache: Niederspannung. Ändern Sie den Batterieschutzmodus von Hoch auf Mittel oder von Mittelwert auf Niedrig.
Code F2 ist auf dem Display sichtbar	Mögliche Ursache: Der Verflüssigerventilator ist überlastet. Schalten Sie das Gerät aus, lassen Sie es 5 Minuten lang vom Stromnetz getrennt, und schalten Sie es dann wieder ein.
Code F3 ist auf dem Display sichtbar	Mögliche Ursache : das Gerät wird zu oft eingeschaltet und ausgeschaltet und das verursacht Schaden.Das Gerät ausschalten und lassen Sie aus der Steckdose 5 Minuten getrennt,und dann es wiederschalten.
Code F4 ist auf dem Display sichtbar	Mögliche Ursache : das Gerät schaltet nicht ein.Das Gerät ausschalten und lassen Sie aus der Steckdose 5 Minuten getrennt,und dann es wiederschalten.Wenn den Code noch wieder auftaucht,bitte,kontaktieren Sie die Kundenbetreuung um Hilfe zu bekommen.
Code F5 ist auf dem Display sichtbar	Mögliche Ursache : das Gerät und die elektronische Komponenten sind überhitzt..Das Gerät ausschalten und lassen Sie aus der Steckdose 5 Minuten getrennt,und dann es wiederschalten.
Code F6 ist auf dem Display sichtbar	Mögliche Ursache: Der Verflüssigerventilator ist überlastet. Schalten Sie das Gerät aus, lassen Sie es 5 Minuten lang vom Stromnetz getrennt, und schalten Sie es dann wieder ein.
Die Codes F7 oder F8 sind auf dem Display sichtbar	Mögliche Ursache: Der Temperatursensor ist defekt.

*Austausch der verbrannte Sicherung:

- Sichern Sie sich dass der Kühlschrank ausgeschaltet ist und getrennt von jeder Steckdose.
- Verwenden Sie ein Schraubendreher oder ein ähnliches Werkzeug um der Sicherungshalter innerhalb der Steckdose auf der Seite des Kühlschranks herausziehen
- Austauschen Sie die verbrannte Sicherung mit durch eine neue mit der selben Stromstärke (15A) und legen Sie wieder der Sicherungshalter innerhalb der Steckdose des Kühlschranks

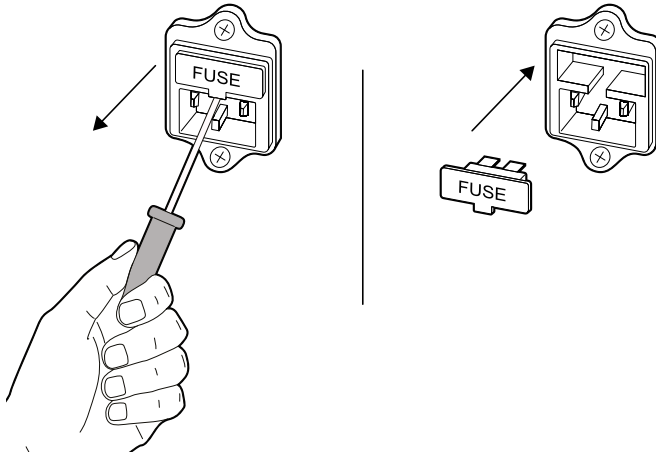

7. GEWÄHRLEISTUNG

Das Gerät hat 2 Jahre Garantie ab Kaufdatum ,sofern dies durch einen Kaufbeleg und/oder ein anderes Kaufdokument steuerlich gültig nachgewiesen wird.

Alle Fälle von Missbrauch sind aus Garantie ausgeschlossen,insbesondere:

- Das Gerät wurde manipuliert
- Das Gerät hat keine Schäden durch höhere Gewalt wie Erdbeben, Feuersbrünste usw. erlitten.
- Das Gerät wurde nicht durch unsachgemäßen Gebrauch oder unter Verletzung der in diesem Handbuch enthaltenen Informationen beschädigt.
- Das Gerät wurde durch seine Demontage beschädigt.

Lampa S.p.A. lehnt jede Verantwortung ab,dass direkt oder indirekt aus Leuten,Tieren oder Sachen stammen können,infolge der Missachtung alle die Vorschriften und Warnungen, die in der Betriebsanleitung genannt sind.

8. TECHNISCHES DATEN

MODELL	89056
SPANNUNG	DC12/24V oder AC220-240V (immer den entsprechenden Adapter verwenden)
WATTLLEISTUNG	60W
GAS	R600a
LITER	20L / 0.71cu.ft.
LÄRM	≤ 45dB
TEMPERATURBEREICH	-20 ~ + 20 °C / -4 ~ + 68 °F
KLIMAKATEGORIE	T/ST/N/SN
AUSSENABMESSUNGEN (L*S*H)	598*320*320mm
INNENABMESSUNGEN (L*S*H)	350*246*251mm
NETTOGEWICHT	9kg/19.8lb
ENERGIEEINSPARUNG	F

D

Infolge der Verbesserungsprozesse, diese technische Daten könnten ,anders als den aktuellen sein, bitte, das Klassifizierungsetikett auf der Rückseite des Produkts konsultieren.

9. TECHNISCHES DESIGN

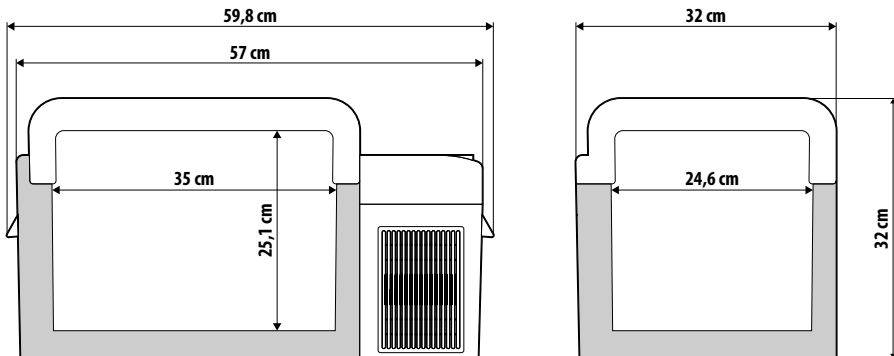

Zum späteren Nachschlagen lesen und aufbewahren.

Leggere e conservare per future referenze.

Read and keep for future reference.

Lire et conserver pour référence future

Lea y guarde para futuras referencias.

Zum späteren Nachschlagen lesen und aufbewahren.

