



Montaažiskeem / Mounting Instructions / Монтажная схема

MB Actros 2011-

Art. 856500, 856505

Rammraud MEGA Ø 76/76

Cattle guard MEGA Ø 76/76

Передняя дуга MEGA Ø 76/76



- | | |
|--|---|
| 1. Rammraud / cattle guard / передняя дуга | 1 |
| 2. Heebel / fork pin / штифт | 2 |
| 3. Kronstein / bracket / кронштейн | 1 |
| 4. Kronstein / bracket / кронштейн | 1 |
| 5. Kronstein / bracket / кронштейн | 2 |
| 6. Kronstein / bracket / кронштейн | 1 |
| 7. Kronstein / bracket / кронштейн | 1 |
| 8. Polt / bolt / болт M12x30 mm | 4 |
| 9. Polt / bolt / болт M14x30 mm | 2 |
| 10. Mutter / nut / гайка M12 DIN 985 | 4 |
| 11. Seib / washer / шайба 13x24x2,5 mm | 6 |
| 12. Seib / washer / шайба 13x37x3 mm | 4 |
| 13. Seib / washer / шайба 15x44x3 mm | 2 |
| 14. Vedruseib / spring washer / пружинная шайба A14 | 2 |
| 15. Vedrusplint / spring cotter / пружинная шплинт 2x50 mm | 2 |

856500 - kabiinile / for cab /
для кабины 2500mm

856505 - kabiinile / for cab /
для кабины 2300mm

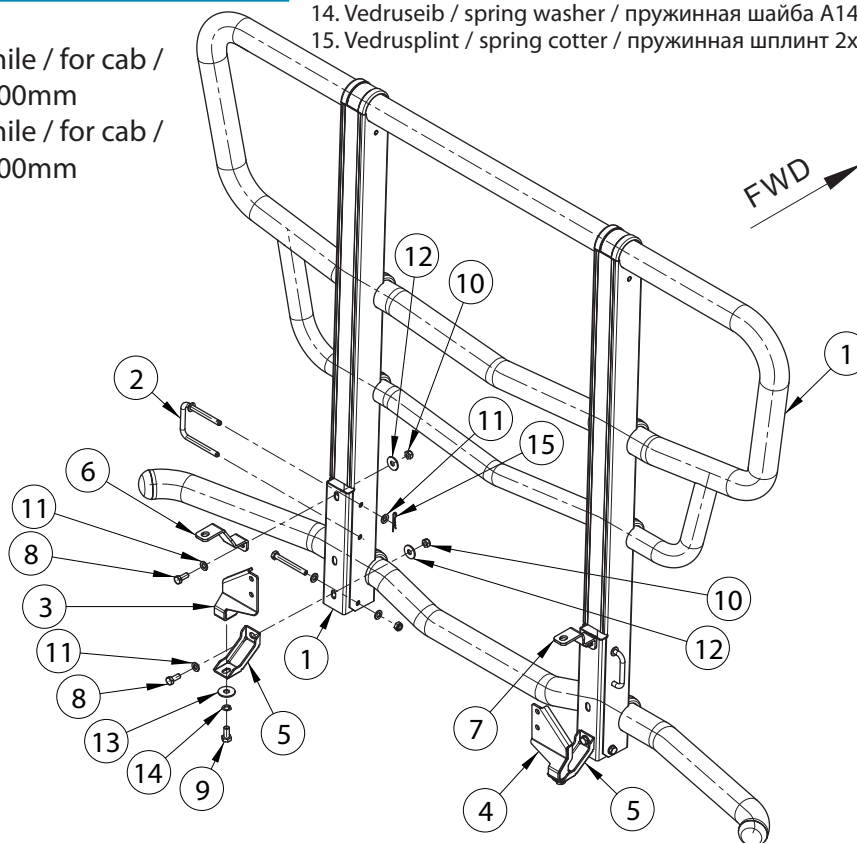

Vajalikud tööriistad / Required Tools / Необходимые инструменты



Montaažiskeem / Mounting Instructions / Монтажная схема

MB Actros 2011-

Art. 856500, 856505

Rammraud MEGA Ø 76/76 | Cattle guard MEGA Ø 76/76 | Передняя дуга MEGA Ø 76/76

Raigaldamine / Instructions / Инструкция установки



Pilt 1 / Pic. 1 / Рис. 1



Pilt 2 / Pic. 2 / Рис. 2

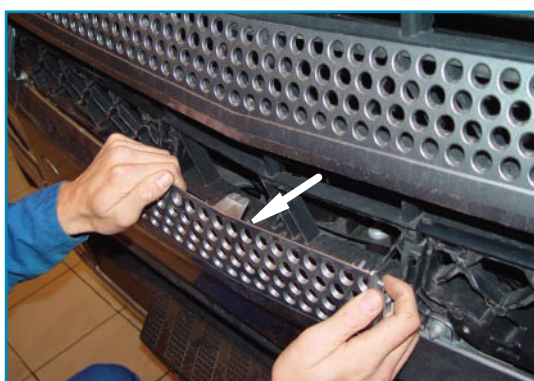

Pilt 3 / Pic. 3 / Рис. 3



Pilt 4 / Pic. 4 / Рис. 4



Pilt 5 / Pic. 5 / Рис. 5



Pilt 6 / Pic. 6 / Рис. 6

Montaažiskeem / Mounting Instructions / Монтажная схема

MB Actros 2011-

Art. 856500, 856505

Rammraud MEGA Ø 76/76

Cattle guard MEGA Ø 76/76

Передняя дуга MEGA Ø 76/76

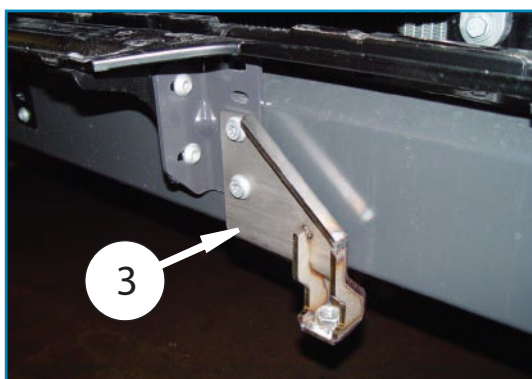

Pilt 7 / Pic. 7 / Рис. 7

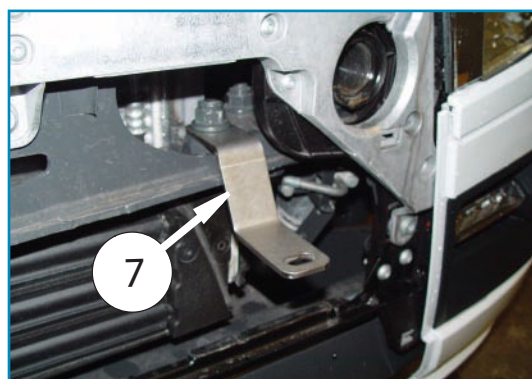

Pilt 8 / Pic. 8 / Рис. 8

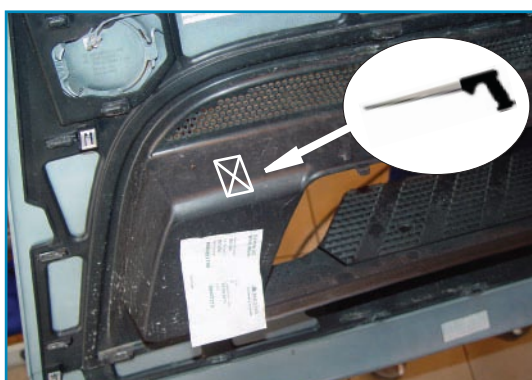

Pilt 9 / Pic. 9 / Рис. 9



Pilt 10 / Pic. 10 / Рис. 10

Toote andmed / Data of the product / Данные о товаре

- Mõõdud / Measures / Размеры: 230x1600x2270 mm.
- Kaal / Weight / Масса: 55,7 kg.
- Paigaldusaeg / Time of mounting / Время установки: 60 min.
- Tähtsad markeeringud / Important labels / Важные этикетки:

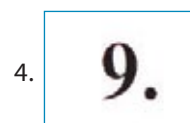
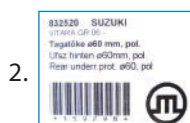

1. Komplekteerija number. / The number of the assembler / Номер комплектовщика
2. Tooteinfo pakendil / Product information on the package / Информация на упаковке
3. Tooteinfo tootel / Product information on the product / Информация на товаре
4. Kvaliteedi kontrolli tähis / Quality control number / Знак контроля качества