



Universal for SUV

Art. 888800, 888801

Diagonaalsahk maasturile | Diagonal plow for SUV | Диагональный плуг для внедорожника |
Diagonalpflug für SUV



1. Diagonaal hõlm / diagonal snow blade / диагональный отвал для снега / diagonales Schneeschild	1
2. Lukusti / securing device / заклепка / Sicherungsvorrichtung	2
3. Mutter / nut / гайка / Mutter M12	1
4. Mutter / nut / гайка / Mutter M6	4
5. Parem ääretuli / right end light / правый концевой свет / rechtes Schlusslicht	1
6. Polt / bolt / болт / Bolzen M10x25	8
7. Polt / bolt / болт / Bolzen M12x30	1
8. Polt / bolt / болт / Bolzen M12x35	12
9. Polt / bolt / болт / Bolzen M12x70	1
10. Polt / bolt / болт / Bolzen M6x16	4
11. Raam / frame / рамка / Rahmen (LH)	1
12. Raam / frame / рамка / Rahmen (RH)	1
13. Reguleer jalg / adjust the foot / регулируемая нога / verstellbarer Fuß	2
14. Seib / flat washer / шайба / Scheibe 10,5x20x2	8
15. Seib / flat washer / шайба / Scheibe 13x24x2,5	16
16. Seib / flat washer / шайба / Scheibe 13x37x3	1
17. Seib / flat washer / шайба / Scheibe 6,4x12x1,6	4
18. Splint / splint / шплинт / Splint	2
19. Teeääristuspost helkur / roadside reflector post / придорожный отражатель / Reflektor am Straßenrand	2
20. Telg / axis / ось / Achse D=25	1
21. Plaat / plate / пластина / Platte	4
22. Vasak ääretuli / left end light / левый концевой свет / links Schlusslicht	1
23. Vedruseib / spring washer / пружинная шайба / Federnscheibe A10	8
24. Vedruseib / spring washer / пружинная шайба / Federnscheibe A12	13
25. Toru / pipe / труба / Rohr	1

Elektriühendused teostada kvalifitseeritud autoelektriku poolt

Installation of the lights can be carried out by qualified electrician only

Монтаж огней может быть выполнено только квалифицированным электриком

Die Installation der Lichter können durchgeführt werden durch Elektrofachkraft

M6 - 11 Nm
M10 - 50 Nm
M12 - 96 Nm

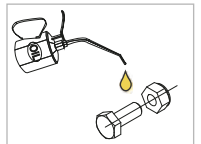

Kaal / Weight / Масса / Gewicht: 888800 - 127 kg; 888801 - 132 kg

Raigaldusaeg ilma elektritöödeta / Time of mounting w/o wiring works / Время установки без электромонт. работ / Einbauzeit ohne elektrische arbeit: 20 min

Vajalikud tööriistad / Required Tools / Необходимые инструменты / Benötigte Werkzeuge

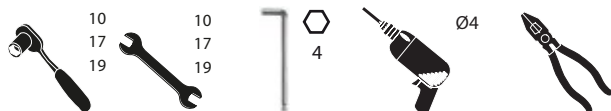

Universal for SUV

Diagonaalsahk maasturile | Diagonal plow for SUV | Диагональный плуг для внедорожника | Diagonalflug für SUV

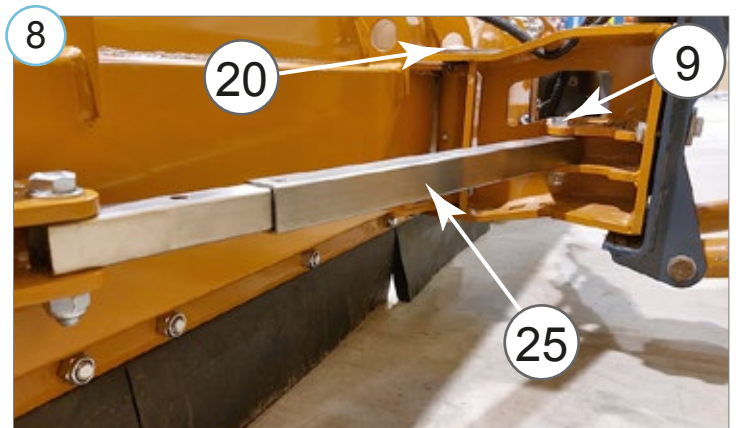
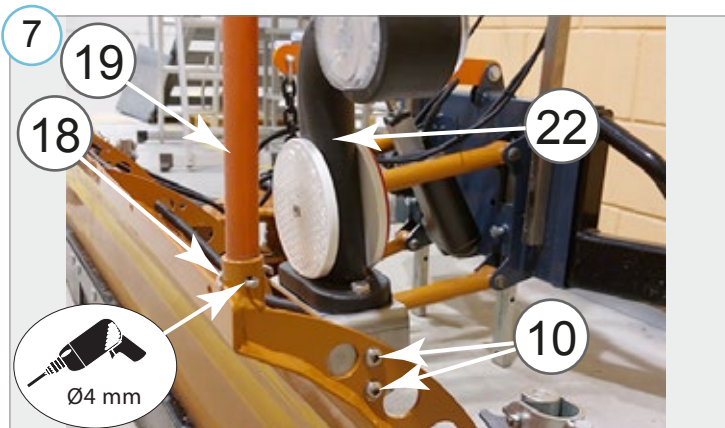
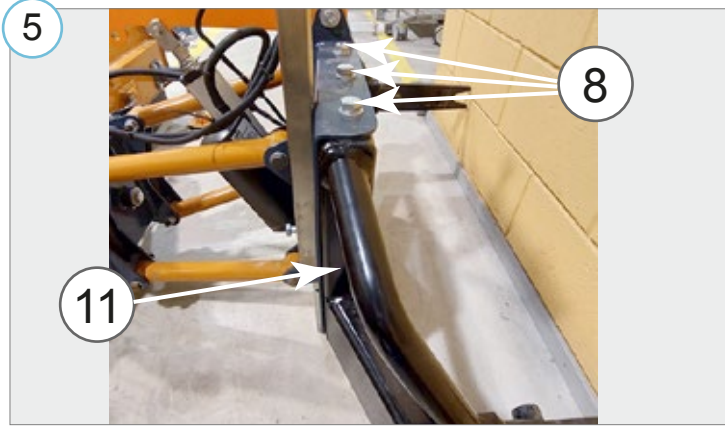
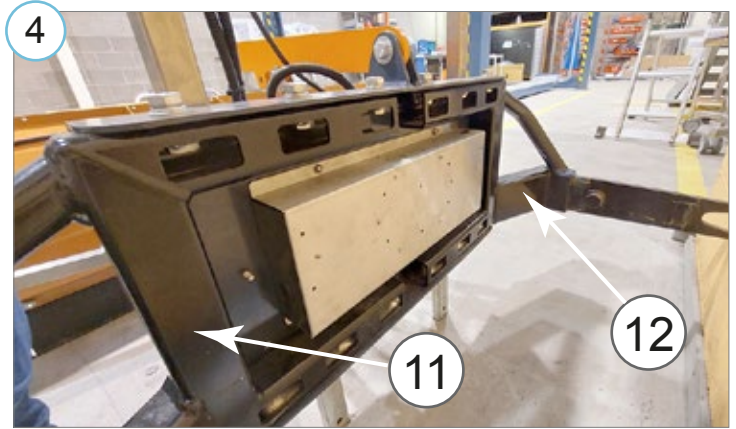
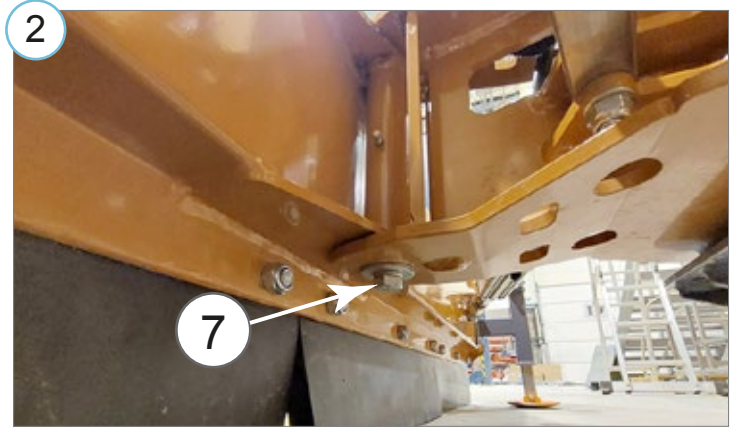
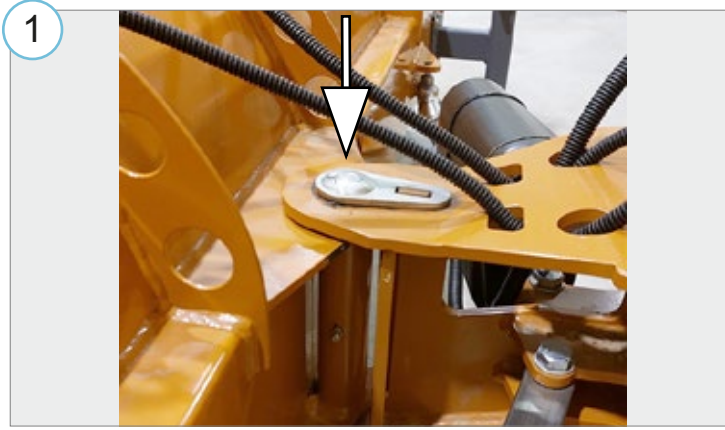

Universal for SUV

Diagonaalsahk maasturile | Diagonal plow for SUV | Диагональный плуг для внедорожника | Diagonalflug für SUV

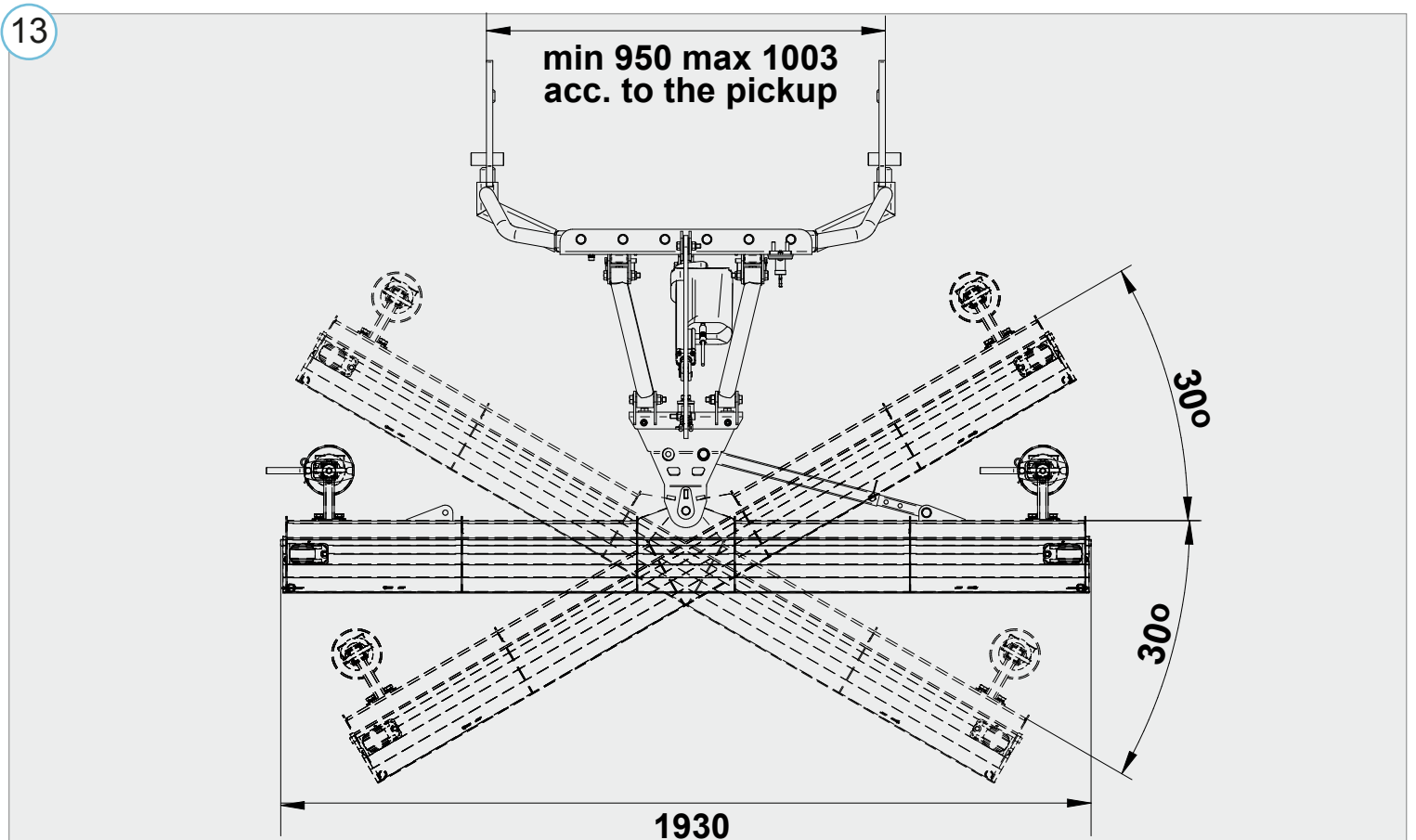
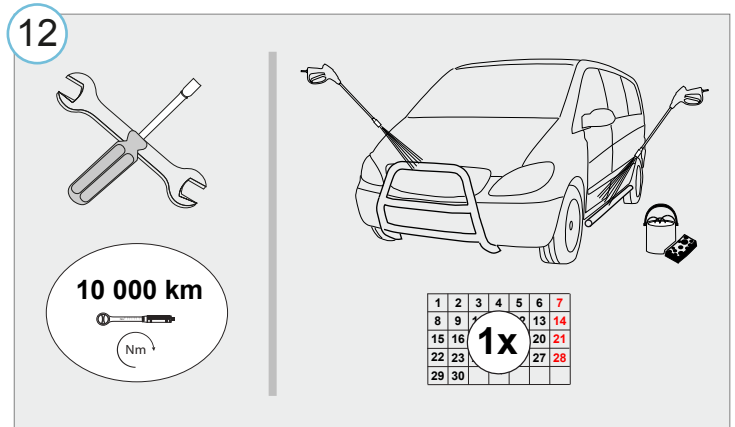

- Kui METEC toode ei vasta Teie ootustele või kui on tegemist toote ebapiisava kvaliteediga, siis pretensioonid esitada lehel www.metec.ee
- If the METEC product does not meet Your expectations or if it is a product of insufficient quality, then you can submit a claim at www.metec.ee
- Если METEC продукт не соответствует Вашим ожиданиям или это продукт недостаточного качества, то претензию предъявить можно на сайте www.metec.ee
- Wenn METEC Produkt nicht Ihren Erwartungen entspricht oder wenn es um Qualitätsmängel geht, dann bitte die Ansprüche auf Seite www.metec.ee einreichen

Universal for SUV

Diagonaalsahk maasturile | Diagonal plow for SUV | Диагональный плуг для внедорожника | Diagonalflug für SUV

Lisa / extra / приложение / Extra

