

**Pioneer**

**SPH-EVO107DAB**

**SPH-EVO98DAB**

**SPH-DA97DAB**

RDS AV RECEIVER

AUTORADIO MULTIMÉDIA

SINTOLETTORE AV CON RDS

RECEPTOR AV CON RDS

RDS-AV-RECEIVER

RDS AV-ONTVANGER

Installation Manual  
Manuel d'installation  
Manuale d'installazione  
Manual de instalación  
Installationsanleitung  
Installatiehandleiding

English

Français

Italiano

Español

Deutsch

Nederlands

## English

This guide is intended to guide you through the basic functions of this unit.

For details, please refer to the Operation manual stored on the website.

<https://www.pioneer-car.eu/eur/>

<https://www.pioneer.com.au/>

## Français

Ce guide a pour but de vous présenter les fonctions de base de cet appareil.

Pour les détails, veuillez vous reporter au mode d'emploi qui se trouve sur le site Web.

<https://www.pioneer-car.eu/eur/>

<https://www.pioneer.com.au/>

## Italiano

Questa guida illustra le funzioni principali dell'apparecchio.

Per dettagli, fare riferimento al Manuale d'uso presente sul sito web.

<https://www.pioneer-car.eu/eur/>

<https://www.pioneer.com.au/>

## Español

Se ha diseñado esta guía con la intención de guiarle a través de las funciones básicas de esta unidad.

Para los detalles, consulte el Manual de instrucciones que se encuentra almacenado en el sitio web.

<https://www.pioneer-car.eu/eur/>

<https://www.pioneer.com.au/>

## Deutsch

Diese Anleitung führt Sie durch die grundlegenden Funktionen dieses Geräts.

Einzelheiten finden Sie in der Bedienungsanleitung, die auf der Website.

<https://www.pioneer-car.eu/eur/>

<https://www.pioneer.com.au/>

## Nederlands

Deze gids is bedoeld om u bekend te maken met de basisfuncties van dit toestel.

Raadpleegt u voor details de handleiding op onze website.

<https://www.pioneer-car.eu/eur/>

<https://www.pioneer.com.au/>

## Declaration of Conformity with regard to the Radio Equipment Directive 2014/53/EU

Manufacturer:

**Pioneer Corporation**

28-8, Honkomagome 2-chome, Bunkyo-ku,  
Tokyo 113-0021, Japan

EU Authorised Representative's & Importer:

**Pioneer Europe NV**

Haven 1087, Keetberglaan 1, B-9120 Melsele, Belgium/Belgieque  
<https://www.pioneer-car.eu/eur/>

[\*] SPH-EV0107DAB, SPH-EV098DAB and SPH-DA97DAB

English:

Hereby, Pioneer declares that the radio equipment type [\*] is in compliance with Directive 2014/53/EU. The full text of the EU declaration of conformity is available at the following internet address:

<https://www.pioneer-car.eu/eur/compliance>

Suomi:

Pioneer vakuuttaa, että radiolaitetyypit [\*] on direktiivin 2014/53/EU mukainen.

EU-vaatimustenmukaisuusvakuutuksen täysimittainen teksti on saatavilla seuraavassa internetosoitteessa:

<https://www.pioneer-car.eu/eur/compliance>

Nederlands:

Hierbij verklaar ik, Pioneer, dat het type radioapparatuur [\*] conform is met Richtlijn 2014/53/EU.

De volledige tekst van de EU-conformiteitsverklaring kan worden geraadpleegd op het volgende internetadres:

<https://www.pioneer-car.eu/eur/compliance>

Français:

Le soussigné, Pioneer, déclare que l'équipement radioélectrique du type [\*] est conforme à la directive 2014/53/UE.

Le texte complet de la déclaration UE de conformité est disponible à l'adresse internet suivante:

<https://www.pioneer-car.eu/eur/compliance>

Svenska:

Härmed försäkrar Pioneer att denna typ av radioutrustning [\*] överensstämmer med direktiv 2014/53/EU.

Den fullständiga texten till EU-försäkran om överensstämmelse finns på följande webbadress:

<https://www.pioneer-car.eu/eur/compliance>

Dansk:

Hermed erklærer Pioneer, at radioudstyrstypen [\*] er i overensstemmelse med direktiv 2014/53/EU.

EU-overensstemmelseserklæringens fulde tekst kan findes på følgende internetadresse:

<https://www.pioneer-car.eu/eur/compliance>

Deutsch:

Hiermit erkläre ich, Pioneer, dass der Funkanlagentyp [\*] der Richtlinie 2014/53/EU entspricht.

Der vollständige Text der EU-Konformitätserklärung ist unter der folgenden Internetadresse verfügbar:

<https://www.pioneer-car.eu/eur/compliance>

Ελληνικά:

Με την παρούσα ο/η Pioneer, δηλώνει ότι ο ραδιοεξοπλισμός [\*] πληροί την οδηγία 2014/53/ΕΕ.

Το πλήρες κείμενο της δήλωσης συμμόρφωσης ΕΕ διατίθεται στην ακόλουθη ιστοσελίδα στο διαδίκτυο:

<https://www.pioneer-car.eu/eur/compliance>

Italiano:

Il fabbricante, Pioneer, dichiara che il tipo di apparecchiatura radio [\*] è conforme alla direttiva 2014/53/UE.

Il testo completo della dichiarazione di conformità UE è disponibile al seguente indirizzo Internet:

<https://www.pioneer-car.eu/eur/compliance>

Español:

Por la presente, Pioneer declara que el tipo de equipo radioeléctrico [\*] es conforme con la Directiva 2014/53/UE.

El texto completo de la declaración UE de conformidad está disponible en la dirección Internet siguiente:

<https://www.pioneer-car.eu/eur/compliance>

Português:

O(a) abaixo assinado(a) Pioneer declara que o presente tipo de equipamento de rádio [\*] está em conformidade com a Diretiva 2014/53/UE.

O texto integral da declaração de conformidade está disponível no seguinte endereço de Internet:

<https://www.pioneer-car.eu/eur/compliance>

Čeština:

Tímto Pioneer prohlašuje, že typ rádiového zařízení [\*] je v souladu se směrnicí 2014/53/EU.

Úplné znění EU prohlášení o shodě je k dispozici na této internetové adrese:

<https://www.pioneer-car.eu/eur/compliance>

Eesti:

Käesolevaga deklareerib Pioneer, et käesolev raadioseadme tüüp [\*] vastab direktiivi 2014/53/EL nõuetele.

ELI vastusdeklaratsiooni täielik tekst on kättesaadav järgmisel internetiaadressil:

<https://www.pioneer-car.eu/eur/compliance>

Magyar:

Pioneer igazolja, hogy a [\*] típusú rádióberendezés megfelel a 2014/53/EU irányelvnek.

Az EU-megfelelőségi nyilatkozat teljes szövege elérhető a következő internetes címen:

<https://www.pioneer-car.eu/eur/compliance>

Latviešu valoda:

Ar šo Pioneer deklarē, ka radioiekārtā [\*] atbilst Direktīvai 2014/53/ES.

Pilns ES atbilstības deklarācijas teksts ir pieejams šādā interneta vietnē:

<https://www.pioneer-car.eu/eur/compliance>

Lietuvių kalba:

ES, Pioneer, patvirtina, kad radijo įrenginių tipas [\*] atitinka Direktyvą 2014/53/ES.

Visas ES atitikties deklaracijos tekstas prieinamas šiuo interneto adresu.

<https://www.pioneer-car.eu/eur/compliance>

Malti:

B'dan, Pioneer, niddikjara li dan it-tip ta' taghmir tar-radju [\*] huwa konformi mad-Direttiva 2014/53/UE.

It-test kollu tad-dikjarazzjoni ta' konformita ta-UE huwa disponibbli f'dan l-indirizz ta-Internet li gjej:

<https://www.pioneer-car.eu/eur/compliance>

Slovenčina:

Pioneer týmto vyhlasuje, že rádiové zariadenie typu [\*] je v súlade so smernicou 2014/53/EU.

Úplné EU vyhlásenie o zhode je k dispozícii na tejto internetovej adrese:

<https://www.pioneer-car.eu/eur/compliance>

Slovensčina:

Pioneer potrjuje, da je tip radijske opreme [\*] skladen z Direktivo 2014/53/EU.

Celotno besedilo izjave EU o skladnosti je na voljo na naslednjem spletnem naslovu:

<https://www.pioneer-car.eu/eur/compliance>

Română:

Prin prezenta, Pioneer declară că tipul de echipament radio [\*] este în conformitate cu Directiva 2014/53/UE.

Textul integral al declarației UE de conformitate este disponibil la următoarea adresă internet:

<https://www.pioneer-car.eu/eur/compliance>

Български:

С настоящото Pioneer декларира, че този тип радиосъоръжение [\*] е в съответствие с Директива 2014/53/ЕС.

Цялостният текст на ЕС декларацията за съответствие може да се намери на следния интернет адрес:

<https://www.pioneer-car.eu/eur/compliance>

Polski:

Pioneer niniejszym oświadczam, że typ urządzenia radiowego [\*] jest zgodny z dyrektywą 2014/53/UE.

Pełny tekst deklaracji zgodności UE jest dostępny pod następującym adresem internetowym:

<https://www.pioneer-car.eu/eur/compliance>

Norsk:

Herved Pioneer erklærer at radioustyr type [\*] er i samsvar med direktiv 2014/53/EU.

Den fullstendige teksten i EU-samsvarserklæringen er tilgjengelig på følgende internetadresse:

<https://www.pioneer-car.eu/eur/compliance>

İslenka:

Hér með Pioneer lýsir yfir að tegund þráðlausan búnað [\*] er í samræmi við tilskipun 2014/53/ESB.

The fullur texti af ESB-samræmisyfirlýsingu er í boði á eftirfarandi veffangi:

<https://www.pioneer-car.eu/eur/compliance>

Hrvatski:

Pioneer ovime izjavljuje da je radijska oprema tipa [\*] u skladu s Direktivom 2014/53/EU.

Cjeloviti tekst EU izjave o skladnosti dostupan je na sljedećoj internetskoj adresi:

<https://www.pioneer-car.eu/eur/compliance>

Türk:

Burada, Pioneer radyo ekipmanı türünün [\*] 2014/53/EU direktiflerine uyumlu olduğunu beyan eder.

Avrupa uyumluluk beyanının tam metni belirtilen internet sitesinde mevcuttur:

<https://www.pioneer-car.eu/eur/compliance>

Bluetooth\*:

Output power ..... + 5 dBm Max.  
(Bluetooth Power class 2)

Frequency band(s) ..... 2 402 - 2 480 MHz

Wireless LAN:

5 GHz

Output power ..... +14.5 dBm Max.

Frequency band(s) ..... 5 745 - 5 775 MHz

#### **Declaration of Conformity with regard to the Radio Equipment Regulations 2017**

Manufacturer:

**Pioneer Corporation**

28-8, Honkomagome 2-chome, Bunkyo-ku,  
Tokyo 113-0021, Japan

UK Authorised Representative's & Importer:

**Pioneer Europe NV**

Salamanca, Wellington Street, Slough, SL1 1YP, UK  
<https://www.pioneer-car.eu/eur/>

[\*] SPH-EVO107DAB, SPH-EVO98DAB and SPH-DA97DAB

Hereby, Pioneer declares that the radio equipment type [\*] is in compliance with UK SI 2017 No. 1206. The full text of the UK declaration of conformity is available at the following internet address:

<https://www.pioneer-careu.eu/compliance>

# Precaution

Certain country and government laws may prohibit or restrict the placement and use of this product in your vehicle. Please comply with all applicable laws and regulations regarding the use, installation and operation of this product.



If you want to dispose this product, do not mix it with general household waste. There is a separate collection system for used electronic products in accordance with legislation that requires proper treatment, recovery and recycling.

Private households in the member states of the EU, in Switzerland and Norway may return their used electronic products free of charge to designated collection facilities or to a retailer (if you purchase a similar new one).

For countries not mentioned above, please contact your local authorities for the correct method of disposal.

By doing so you will ensure that your disposed product undergoes the necessary treatment, recovery and recycling and thus prevent potential negative effects on the environment and human health.

## **WARNING**

Slots and openings in the cabinet are provided for ventilation to ensure reliable operation of the product, and to protect it from overheating. To prevent fire hazard, the openings should never be blocked or covered with items (such as papers, floor mat, cloths).

## To ensure safe driving

### **WARNING**

- **LIGHT GREEN LEAD AT POWER CONNECTOR IS DESIGNED TO DETECT PARKED STATUS AND MUST BE CONNECTED TO THE POWER SUPPLY SIDE OF THE HANDBRAKE SWITCH. IMPROPER CONNECTION OR USE OF THIS LEAD MAY VIOLATE APPLICABLE LAW AND MAY RESULT IN SERIOUS INJURY OR DAMAGE.**
- **To avoid the risk of damage and injury and the potential violation of applicable laws, this product is not for use with a video image that is visible to the driver.**
- In some countries the viewing of video image on a display inside a vehicle even by persons other than the driver may be illegal. Where such regulations apply, they must be obeyed.

If you attempt to watch video image while driving, the warning "**Viewing of front seat video source while driving is strictly prohibited.**" will appear on the screen. To watch

video image on this display, stop the vehicle in a safe place and apply the handbrake. Please keep the brake pedal pushed down before releasing the handbrake.

# Getting started

## Meanings of symbols used in this manual

This manual uses the following symbols to describe the touch screen operations.



**Touch**

Tap the desired location lightly with your finger.



**Touch and hold**

Keep touching the desired location with your finger for a while.



**Swipe**

While touching the screen, slide your finger across the screen.

## What's What



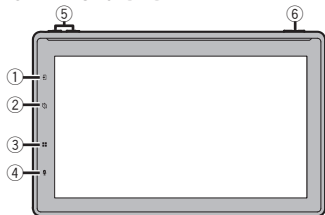

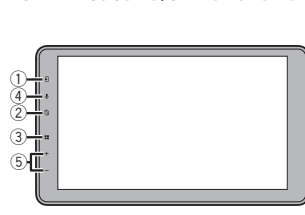

SPH-EVO107DAB







SPH-EVO98DAB/SPH-DA97DAB



①	 <p>When [Phone] is selected on [Companion App Key settings]: Displays the phone screen of the running Apple CarPlay or Android Auto™.</p> <p>Touch when Apple CarPlay or Android Auto is not running to display the call history screen of the device connected via Bluetooth.</p> <p>When [PxLink] is selected on [Companion App Key settings]: Displays the companion app screen on the mobile device.</p>
---	--



②	 <p>Display the Apple CarPlay or Android Auto screen</p>
③	 <p>Display the top menu screen</p>  <p>Power off</p>
④	 <p>Activate the voice recognition mode</p>  <p>Display mobile device search or select screen</p>
⑤	 <p>Press the buttons each time to adjust the volume. The volume can also be adjusted by Pressing and holding the buttons.</p>
⑥	<p><b>MUTE</b></p> <p>Press the button to turn mute on or off</p>

## Starting up the unit

- 1  your language ➡ 
- 2  [Europe] or [Australia] ➡ 
- 3  [Standard Mode] or [Network Mode] ➡ [OK]

### ⚠ WARNING

Do not use the unit in Standard Mode when a speaker system for 3-way Network Mode is connected to the unit. This may cause damage to the speakers.

- 4  Camera settings (Select one of the options.) ➡ [OK]  
This procedure is skipped on SPH-DA97DAB.
- 5  DAB Antenna Power settings ([Yes] or [No]) ➡ [OK]
- 6  [OK] ➡ [Connect]
- 7 **Download companion app**

You can use your iPhone/smartphone (Android™) to change the interface of the main unit or to operate the main unit.



Required communication settings such as the Bluetooth settings can all be configured using the companion app.



## Bluetooth® connection

When not using the companion app, a Bluetooth connection can be established by performing the following operations on the main unit.

- 1 
- 2  →  → [Connection] → 

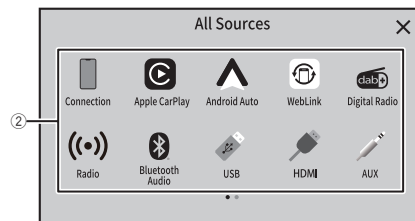
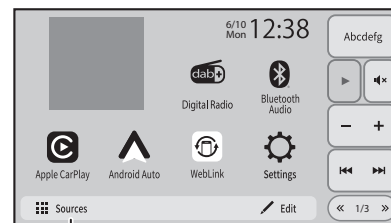
## Selecting the source/application



①	 <b>Display the source/application selection screen and select a source/application</b>
②	 <b>Displays the next items in the list if there are more.</b>
	 <b>Displays the previous screen.</b>



## Tuner operation

Example: [Radio] operation

1  → [Sources]

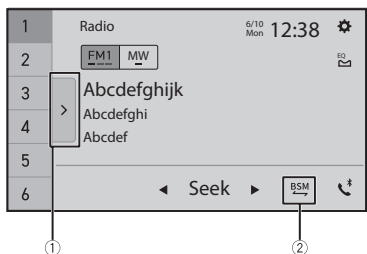
2  [Radio]



①	 <b>Display the preset channel list</b>
②	 <b>Store the strongest broadcast frequencies</b>

## Audio operation



Example: [USB] operation

1  → [Sources]

2  [USB]

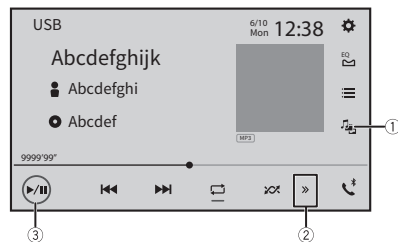
3  → [Music]





①	 <b>Switch between media file types</b>
②	 <b>Display the hidden function bar</b>
③	 <b>Pause and start playback</b>





## Video operation



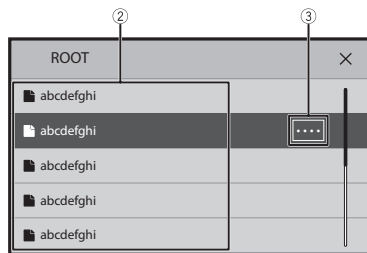

Example: [USB] operation

- 1  → [Sources]
- 2  [USB]
- 3  → [Video]









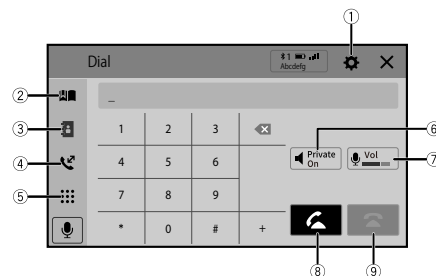

①	 <b>Display the playlist screen</b>
②	 <b>Select a list title that you want to play</b>
③	 <b>Scroll the list title or category name</b>

## Bluetooth telephone operation

- 1  → [Sources] →  screen
- 2  



①	 <b>Display the Bluetooth connection menu</b>
②	 <b>Display the preset dial screen</b>
③	 <b>Switch to the phone book mode</b>
④	 <b>Switch to the call history list</b>
⑤	 <b>Enter the phone number directly</b>
⑥	 <b>Turn private mode on and off</b>
⑦	 <b>Adjust the talking volume</b>
⑧	 <b>Make an outgoing call</b>
⑨	 <b>End a call</b>

# Checking supplied items

## This product/ connection cables/ installation parts

- This product (x1)
- Power cord (x1)
- Pre out cord (x1)
- USB cable (x1)
- LCD screen mounting bracket (x1) (\*1)
- Spacer (x1) (\*1)
- Rear cover sheet (x2) (\*2)

## Screws (nominal diameter × length, colour)

- Flush surface screw (5 mm × 8 mm, Silver) (x6)
- Binding head screw (5 mm × 8 mm, Silver) (x6)
- Binding head screw with adhesive (4 mm × 30 mm, Silver) (x4) (\*1)
- Binding head screw with adhesive (4 mm × 12 mm, Silver) (x4) (\*1)
- Binding head screw (4 mm × 6 mm, Black) (x4) (\*1)
- Binding head screw (4 mm × 6 mm, Black) (x14) (\*2)
- Machine screw (2 mm × 4 mm, Black) (x4)

## GPS aerial/installation parts

- GPS aerial (x1)

- Metal sheet (x1)
- Double-sided tape (x1)
- Clamps (x3)

## Microphone/ installation parts

- Microphone (x1)
- Double-sided tape (x1)

## Other items

- Manual(s) (x1)
- Warranty Card (x1)

(\*1) is only supplied with SPH-EVO107DAB and SPH-EVO98DAB.

(\*2) is only supplied with SPH-DA97DAB.

# Connection

## Precautions

### Your new product and this manual

- Do not operate this product, any applications, or the rear view camera option (if purchased) if doing so will divert your attention in any way from the safe operation of your vehicle. Always observe safe driving rules and follow all existing traffic regulations. If you experience difficulty in operating this product, pull over, park your vehicle in a safe location and apply the handbrake before making the necessary adjustments.
- Do not install this product where it may (i) obstruct the driver's vision, (ii) impair the performance of any of the vehicle's operating systems of safety features, including airbags, hazard lamp buttons, or (iii) impair the driver's ability to safely operate the vehicle. In some cases, it may not be possible to install this product because of the vehicle type or the shape of the vehicle interior.

## Important safeguards

### WARNING

Pioneer does not recommend that you install this product yourself. This product is designed for professional installation only. We recommend that only authorised Pioneer service personnel, who have special training and experience in mobile

electronics, set up and install this product. NEVER SERVICE THIS PRODUCT YOURSELF. Installing or servicing this product and its connecting cables may expose you to the risk of electric shock or other hazards, and can cause damage to this product that is not covered by warranty.

## Precautions before connecting the system

### CAUTION

- Secure all wiring with cable clamps or electrical tape. Do not allow any bare wiring to remain exposed.
- Do not directly connect the yellow lead of this product to the vehicle battery. If the lead is directly connected to the battery, engine vibration may eventually cause the insulation to fail at the point where the wire passes from the passenger compartment into the engine compartment. If the yellow lead's insulation tears as a result of contact with metal parts, short-circuiting can occur, resulting in considerable danger.
- It is extremely dangerous to allow cables to become wound around the steering column or gearstick. Be sure to install this product, its cables, and wiring away in such so that they will not obstruct or hinder driving.
- Make sure that the cables and wires will not interfere with or become caught in any of the vehicle's moving parts, especially the steering wheel, gearstick, handbrake, sliding seat tracks, doors, or any of the vehicle's controls.
- Do not route wires where they will be exposed to high temperatures. If the

insulation heats up, wires may become damaged, resulting in a short circuit or malfunction and permanent damage to the product.

- Do not shorten any leads. If you do, the protection circuit (fuse holder, fuse resistor or filter, etc.) may fail to work properly.
- Never feed power to other electronic products by cutting the insulation of the power supply lead of this product and tapping into the lead. The current capacity of the lead will be exceeded, causing overheating.

## Before installing this product

- Use this unit with a 12-volt battery and negative earthing only. Failure to do so may result in a fire or malfunction.
- To avoid shorts in the electrical system, be sure to disconnect the (-) battery cable before installation.

## To prevent damage

### ⚠ WARNING

- When speaker output is used by 4 channels, use speakers over 50 W (Maximum input power) and between 4  $\Omega$  to 8  $\Omega$  (impedance value). Do not use 1  $\Omega$  to 3  $\Omega$  speakers for this unit.
- When rear speaker output is used by 2  $\Omega$  of subwoofer, use speakers over 70 W (Maximum input power).  
\*Please refer to connection for a connection method.
- The black lead is earth. Please earth this lead separately from the earth of high current products such as power amps. Do not earth more than one product together with the earth from another product. For example, you must

separately earth any amp unit away from the earth of this product. Connecting earths together can cause a fire and/or damage the products if their earths became detached.

- When replacing the fuse, be sure to only use a fuse of the rating prescribed on this product.
- When disconnecting a connector, pull the connector itself. Do not pull the lead, as you may pull it out of the connector.
- Do not connect the red lead (accessory power supply) to a circuit that is constantly receiving power supplied from the battery. Doing so may cause the vehicle battery to be depleted and eventually die.
- Vehicles without an ACC position on the ignition switch may only have circuits that constantly receive power supplied from the battery. In this case, consult with your nearest dealer.
- For connecting a power amp or other devices to this product, refer to the manual for the product to be connected.
- The graphical symbol  placed on the product means direct current.

## Notice for the blue/white lead

- When the ignition switch is turned on (ACC ON), a control signal is output through the blue/white lead. Connect to an external power amp's system remote control terminal, the auto-aerial relay control terminal, or the aerial booster power control terminal (max. 300 mA 12 V DC). The control signal is output through the blue/white lead, even if the audio source is switched off.

### 🔁 Important

When this product is in [Power OFF] mode, the control signal is also turned off. If

[Power OFF] mode is canceled, the control signal is output again and the aerial is extended with the auto aerial function (if the aerial is being used). Be careful so that the extended aerial does not come into contact with any obstacles.

## Rear panel (main terminals)

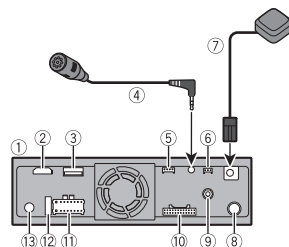

- ① This product
- ② HDMI™ input (SPH-EVO107DAB only)
- ③ USB port
- ④ Microphone 3 m
- ⑤ Vehicle Bus conversion input(\*1)  
(\*1) This terminal can be also used for iDatalink™ on SPH-EVO107DAB and SPH-EVO98DAB.

Refer to the instruction manual for the iDatalink or Vehicle Bus adapter (sold separately).

- ⑥ Terminal for future function expansion
- ⑦ GPS aerial 3.5 m
- ⑧ Aerial jack
- ⑨ Digital Radio aerial input
- ⑩ Pre out supply
- ⑪ Power supply
- ⑫ Fuse
- ⑬ Wired remote input  
Hard-wired remote control adaptor can be connected (sold separately).

## NOTES

- Before using and/or connecting the iDatalink Maestro™ adaptor (sold separately), you will need to first flash the Maestro module with the appropriate vehicle and head unit firmware. You can find the device number that is required for the activation on the followings (refer to the Operation Manual.):
  - The label on the packaging of this product
  - The label on this product
  - The [Firmware Information] screen
- When the iDatalink Maestro adaptor is connected, use the microphone of this unit to perform voice operations for Apple CarPlay or Android Auto.

## Power cord

### ⚠ WARNING

**IMPROPER CONNECTION MAY RESULT IN SERIOUS DAMAGE OR INJURY INCLUDING ELECTRICAL SHOCK, AND INTERFERENCE WITH THE OPERATION OF THE VEHICLE'S ANTILOCK BRAKING SYSTEM, AUTOMATIC TRANSMISSION AND SPEEDOMETER INDICATION.**

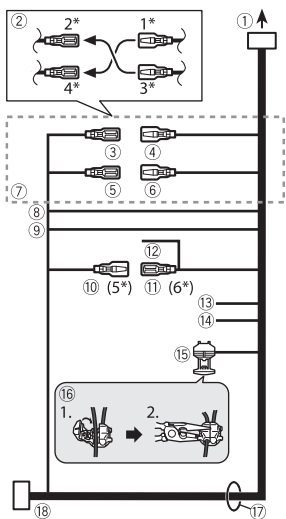

- ① To power supply
- ② Depending on the kind of vehicle, the function of 2\* and 4\* may be different. In this case, be sure to connect 1\* to 4\* and 3\* to 2\*.
- ③ Yellow (2\*)  
Back-up (or accessory)
- ④ Yellow (1\*)  
Connect to the constant 12 V supply terminal.
- ⑤ Red (4\*)  
Accessory (or back-up)
- ⑥ Red (3\*)  
Connect to terminal controlled by ignition switch (12 V DC).
- ⑦ Connect leads of the same colour to each other.
- ⑧ Orange/white  
To lighting switch terminal.
- ⑨ Black (earth)

To vehicle (metal) body.

- ⑩ Blue/white (5\*)  
The pin position of the ISO connector will differ depending on the type of vehicle. Connect 5\* and 6\* when Pin 5 is an aerial control type. In another type of vehicle, never connect 5\* and 6\*.

- ⑪ Blue/white (6\*)  
Connect to auto-aerial relay control terminal (max. 300 mA 12 V DC).

- ⑫ Blue/white  
Connect to system control terminal of the power amp (max. 300 mA 12 V DC).

- ⑬ Violet/white  
Of the two lead wires connected to the back lamp, connect the one in which the voltage CHANGES when the gear shift is in the REVERSE (R) position. This connection enables the unit to sense whether the car is moving forwards or backwards.

- ⑭ Pink  
Car speed signal input

- ⑮ Light green  
Used to detect the ON/OFF status of the handbrake. This lead must be connected to the power supply side of the handbrake switch.

**If this connection is made incorrectly or omitted, certain functions of this product will be unusable.**

- ⑯ Connection method  
Clamp the lead (1) then clamp firmly with needle-nosed pliers (2).
- ⑰ Speaker leads  
White: Front left + or high range left +  
White/black: Front left – or high range left –  
Grey: Front right + or high range right +  
Grey/black: Front right – or high range right –  
Green: Rear left + or middle range left +  
Green/black: Rear left – or middle range left –  
Violet: Rear right + or middle range right +

Violet/black: Rear right – or middle range right –

- ⑱ ISO connector  
In some vehicles, the ISO connector may be divided into two. In this case, be sure to connect to both connectors.

#### NOTES

- The position of the speed detection circuit and the position of the handbrake switch vary depending on the vehicle model. For details, consult your authorised Pioneer dealer or an installation professional.
- When a subwoofer is connected to this product instead of a rear speaker, change the rear output setting in the initial setting. The subwoofer output of this product is monaural.
- When using a subwoofer of 2 Ω, be sure to connect the subwoofer to the violet and violet/black leads of this unit. Do not connect anything to the green and green/black leads.

## Power amp (sold separately)

### Important

The speaker leads are not used when this connection is in use.

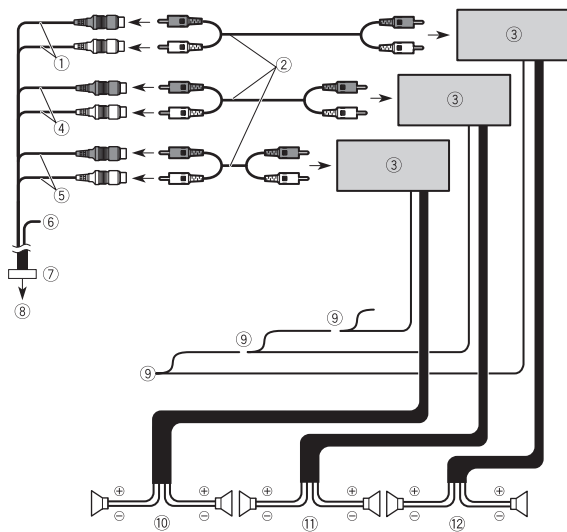

① Subwoofer output (**SUBWOOFER OUTPUT**) 23 cm (STD)

Low range output (NW)

② RCA cable (sold separately)

③ Power amp

④ Front output (**FRONT OUTPUT**) 15 cm (STD)

High range output (NW)

⑤ Rear output (**REAR OUTPUT**) 15 cm (STD)

Middle range output (NW)

⑥ Yellow/black (MUTE)

If you use an equipment with Mute function, wire this lead to the Audio Mute lead on that equipment. If not, keep the Audio Mute lead free of any connections.

⑦ Pre out cord

⑧ To pre out supply

⑨ System remote control

Connect to Blue/white cable (max. 300 mA 12 V DC).

⑩ Rear speaker (STD)  
Middle range speaker (NW)

⑪ Front speaker (STD)  
High range speaker (NW)

⑫ Subwoofer (STD)  
Low range speaker (NW)

### NOTE

Select the appropriate speaker mode between standard mode (STD) and network mode (NW). For details, refer to the Operation Manual.

## iPhone and smartphone

### NOTE

For details on how to connect an external device using a separately sold cable, refer to the manual for the cable.

## iPhone

### NOTE

For details concerning the connection, operations and compatibility of the iPhone, refer to the Operation Manual.

### Connecting via the USB port

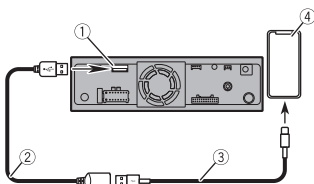

- ① USB port
- ② USB cable 1.5 m
- ③ USB interface cable for iPhone (sold separately)
- ④ iPhone

## Smartphone (Android™ device)

### NOTE

For details concerning the connection and operations of the smartphone, refer to the Operation Manual.

### Connecting via the USB port

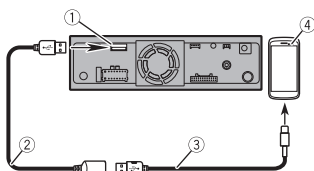

- ① USB port
- ② USB cable 1.5 m
- ③ USB interface cable for Android device (sold separately)
- ④ Smartphone

## Camera

When you use the rear view camera, the rear view image is automatically switched from the video by moving the gearstick to **REVERSE (R)**. **Camera View** mode also allows you to check what is behind you while driving.

### ⚠ WARNING

- USE INPUT ONLY FOR REVERSE OR MIRROR IMAGE REAR VIEW CAMERA. OTHER USE MAY RESULT IN INJURY OR DAMAGE.
- THE SECOND CAMERA INPUT IS AVAILABLE TO SUPPLEMENT THE DRIVER'S VIEW BUT IS NOT A SUBSTITUTE FOR THE DRIVER'S CAREFUL ATTENTION, AND PIONEER ACCEPTS NO RESPONSIBILITY FOR LOSS OR DAMAGE IN CONNECTION WITH ITS USE. IT IS THE DRIVER'S RESPONSIBILITY TO BE AWARE OF SURROUNDINGS AND CONDITIONS AT ALL TIMES WHILE OPERATING A VEHICLE, INCLUDING CHECKING REARVIEW AND/OR SIDE MIRRORS AS NEEDED WHEN REVERSING.

### ⚠ CAUTION

- The screen image may appear reversed.
- With the rear view camera you can keep an eye on trailers, or back into a tight parking spot. Do not use for entertainment purposes.
- Objects in rear view may appear closer or more distant than in reality.
- The image area of full-screen images displayed while backing or checking the rear of the vehicle may differ slightly.

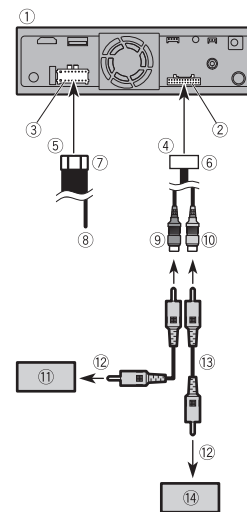

- ① This product
- ② Pre out supply
- ③ Power supply
- ④ To pre out supply
- ⑤ To power supply
- ⑥ Pre out cord
- ⑦ Power cord
- ⑧ Violet/white (**REVERSE-GEAR SIGNAL INPUT**)
- ⑨ Brown (**REAR VIEW CAMERA IN**) 23 cm
- ⑩ Yellow (**SECOND CAMERA INPUT**) 23 cm (SPH-EVO107/DAB/SPH-EVO98/DAB)

### NOTE

Do not use the second camera for any purpose other than driving assistance and iDataLink.

- ⑪ Rear view camera (ND-BC9) compatible with RCA connection (sold separately)  
The rear view camera terminal (**REAR**

**VIEW CAMERA IN**) is compatible with the PAL/NTSC/HD-TVI signal format.

- ⑫ To video output
- ⑬ RCA cable (sold separately)
- ⑭ View camera (sold separately)

**NOTES**

- Connect only the rear view camera to brown cable. Do not connect any other equipment.
- Some appropriate settings are required to use rear view cameras. For details, refer to the Operation Manual.

## External video component

### Using an AUX input

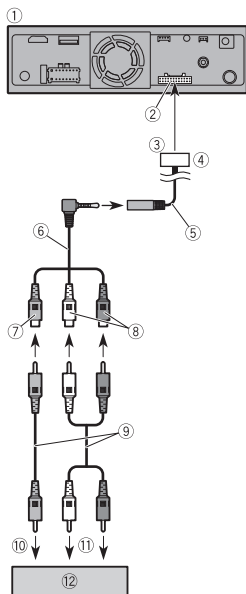

- ① This product
- ② Pre out supply
- ③ To pre out supply
- ④ Pre out cord
- ⑤ AUX input (**AUX IN**) 15 cm
- ⑥ Mini-jack AV cable (sold separately)
- ⑦ Yellow
- ⑧ Red, white
- ⑨ RCA cables (sold separately)

- ⑩ To video output
- ⑪ To audio output
- ⑫ External video component (sold separately)

**NOTE**

The appropriate setting is required to use the external video component. For details, refer to the Operation Manual.

**CAUTION**

Be sure to use a mini-jack AV cable (sold separately) for wiring. If you use other cables, the wiring position might differ resulting in disturbed images and sounds.

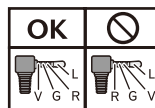

- L : Left audio (White)
- R : Right audio (Red)
- V : Video (Yellow)
- G : Earth

### Using an HDMI input (SPH-EVO107DAB)

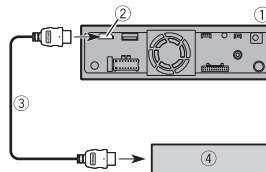

- ① This product
- ② HDMI input
- ③ HDMI cable (sold separately)
- ④ HDMI device (sold separately)

## Rear display (SPH-EVO107DAB/SPH-EVO98DAB)

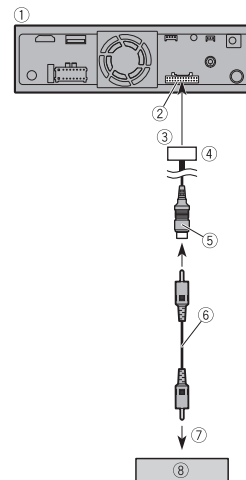

- ① This product
- ② Pre out supply
- ③ To pre out supply
- ④ Pre out cord
- ⑤ Yellow (**REAR MONITOR OUTPUT**) 30 cm
- ⑥ RCA cable (sold separately)
- ⑦ To Video input
- ⑧ Rear display with RCA input (sold separately)

**WARNING**

NEVER install the rear display in a location that enables the driver to watch the video source while driving. This product's rear video output is for connection of a display to enable passengers in the rear seats to watch the video source.

# Installation

## Precautions before installation

### ⚠ CAUTION

- Never install this product in places where, or in a manner that:
  - Could injure the driver or passengers if the vehicle stops suddenly.
  - May interfere with the driver's operation of the vehicle, such as on the floor in front of the driver's seat, or close to the steering wheel or gearstick.
- To ensure proper installation, be sure to use the supplied parts in the manner specified. If any parts are not supplied with this product, use compatible parts in the manner specified after you have the part compatibility checked by your dealer. If parts other than supplied or compatible ones are used, they may damage internal parts of this product or they may work loose and the product may become detached.
- It is extremely dangerous to allow cables to become wound around the steering column or gearstick. Be sure to install this product, its cables, and wiring away in such so that they will not obstruct or hinder driving.
- Make sure that leads cannot get caught in a door or the sliding mechanism of a seat, resulting in a short circuit.
- Please confirm the proper function of your vehicle's other equipment after installation of this product.
- Do not install this product where it may
  - (i) obstruct the driver's vision,
  - (ii) impair the performance of any of the vehicle's operating systems or safety features, including airbags, hazard lamp

- buttons or
- (iii) impair the driver's ability to safely operate the vehicle.
- Never install this product in front of or next to the place in the dashboard, door, or pillar from which one of your vehicle's airbags would deploy. Please refer to your vehicle's owner's manual for reference to the deployment area of the frontal airbags.

## Before installing

- Consult with your nearest dealer if installation requires drilling holes or other modifications of the vehicle.
- Before making a final installation of this product, temporarily connect the wiring to confirm that the connections are correct and the system works properly.

## Installation notes

- Do not install this product in places subject to high temperatures or humidity, such as:
  - Places close to a heater, vent or air conditioner.
  - Places exposed to direct sunlight, such as on top of the dashboard.
  - Places that may be exposed to rain, such as close to the door or on the vehicle's floor.
- Install this product horizontally on a surface within 0 to 40 degrees tolerance (within 5 degrees to the left or right). Improper installation of the unit with the surface tilted more than these tolerances increases the potential for errors in the vehicle's location display, and might

otherwise cause reduced display performance.

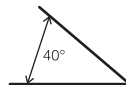

- When installing, to ensure proper heat dispersal when using this unit, make sure you leave ample space behind the rear panel and wrap any loose cables so they are not blocking the vents.

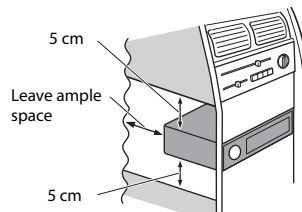

- Do not forcibly insert this unit into the dashboard/console when installing. Applying excessive force to the USB connector may cause a malfunction.

## Installation using the screw holes on the side of this product

### Installation tips

The following procedure describes how to install this product with an LCD screen attached to the unit. Depending on the vehicle or installation location, you may need to adjust the mounting position of the LCD screen in order to prevent impairment of vehicle driving operations. For details on the mounting LCD screen dimensions, refer to The adjusting position and mounting dimension of the display for

floating style installation (page 20) before installing.

### ⚠ WARNING

Do not use a mounting sleeve to install this unit to prevent it from popping out or rattling.

### NOTES

- Be careful not to cut your hand on the edge of the metal parts.
- When installing, be careful not to let your hand or fingers get caught.
- Do not insert your fingers inside the main unit. Doing so may damage the cables or result in injury to your fingers.

## Installing the Separable-Floating model (SPH-EVO107DAB/SPH-EVO98DAB)

### 1 Fasten this product to the factory radio-mounting bracket.

Position this product so that its screw holes are aligned with the screw holes of the bracket, and tighten the screws at three locations on each side.

### TIP

The amount of this unit's protrusion from the dashboard/console can be adjusted by shifting the position of the screw hole of this unit to the factory radio-mounting bracket.

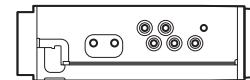



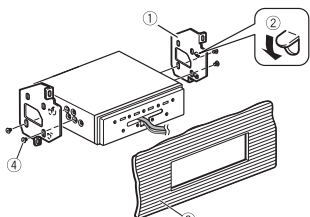

- ① Factory radio-mounting bracket
- ② If the pawl interferes with installation, you may bend it down out of the way.
- ③ Dashboard or console
- ④ Binding head screw (5 mm × 8 mm) / Flush surface screw (5 mm × 8 mm)  
Be sure to use the screws supplied with this product.

- 2 Fasten the LCD screen mounting bracket to the main unit at the suitable position.  
Depending on the vehicle, the front-back position of the LCD screen may need to be adjusted to mount it. Use the supplied spacer (③) if you choose the front position to install the LCD screen.

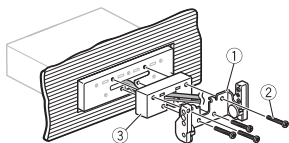

- ① LCD screen mounting bracket
- ② Binding head screw (4 mm × 30 mm)\*
- ③ Spacer

\* When using the back position to install the LCD screen without using the supplied spacer, use the binding head screws (4 mm × 6 mm).

**TIP**  
The mounting left-centre-right position of the LCD screen mounting bracket can be changed depending on the vehicle or installation location of the main unit.

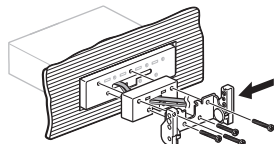
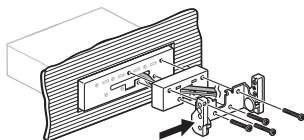

- 3 Detach the monitor cover from the LCD screen (Ⓐ), then connect the monitor cables to the LCD screen (Ⓑ). After that, attach the LCD screen with adjusting the up-down position (Ⓒ) to this unit by using the screws each side (Ⓓ).  
Push the monitor cables as far as possible in this product before attaching the LCD screen.

**⚠ CAUTION**

Insert the connector with the connector projection (③) side facing up. If you force to insert the connector in upside down, it may be broken.

Example: SPH-EVO107DAB

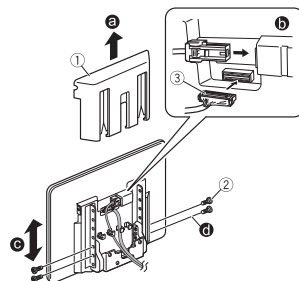

- ① Monitor cover
- ② Binding head screw (4 mm × 12 mm)
- ③ Connector projection

- 4 Secure the monitor cables to the hook on the back of the LCD screen then attach the monitor cover (Ⓐ) by using the screws (Ⓓ).

Example: SPH-EVO107DAB

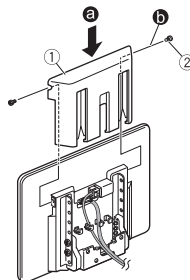

- ① Monitor cover
- ② Machine screw (2 mm × 4 mm)

**NOTES**

- Do not twist or bend the cables in excess when securing the monitor

cables to the hook on the back of the LCD screen.

- Be careful not to lose the small screws (2 mm × 4 mm) for attaching the monitor cover.
- It is recommended that you use a magnetic screwdriver when attaching the monitor cover.
- Two spare screws (2 mm × 4 mm) for attaching the monitor cover are included.
- When attaching the monitor cover (Ⓐ), tilt the LCD screen moderately toward the front to facilitate installation.

**Installing the Floating model (SPH-DA97DAB)**

- 1 Move the joint on the chassis side forward and backward to decide on a position for the monitor (Ⓐ). After deciding on a position in the forward/backward direction, tighten the screws at the top and bottom (Ⓑ).

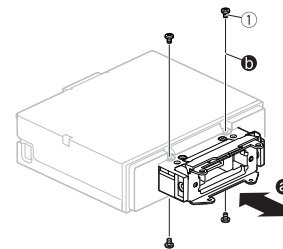

- ① Binding head screw (4 mm × 6 mm)

**TIP**

The following steps describe the procedure when the monitor is pulled out by 20 mm. However, the installation method is the same regardless of the position to which

the monitor is pulled out.

- 2** Decide on the installation angle for the monitor (Ⓐ). After deciding on the angle, tighten the screws at the left and right (Ⓒ).

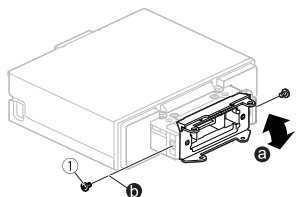

① Binding head screw (4 mm × 6 mm)

- 3** Fasten this product to the factory radio-mounting bracket.

Position this product so that its screw holes are aligned with the screw holes of the bracket, and tighten the screws at three locations on each side.

**TIP**

The amount of this unit's protrusion from the dashboard/console can be adjusted by shifting the position of the screw hole of this unit to the factory radio-mounting bracket.

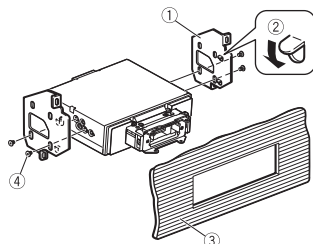
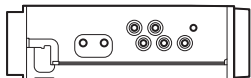

- ① Factory radio-mounting bracket  
 ② If the pawl interferes with installation, you may bend it down out of the way.  
 ③ Dashboard or console  
 ④ Binding head screw (5 mm × 8 mm) / Flush surface screw (5 mm × 8 mm)  
 Be sure to use the screws supplied with this product.

- 4** Remove the monitor cover at the back of the monitor (Ⓒ). After that, move the joint on the monitor side upward and downward to decide on the installation height (Ⓐ), and then tighten the screws at the left and right (Ⓒ).

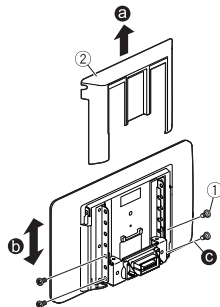

- ① Binding head screw (4 mm × 6 mm)  
 ② Monitor cover

- 5** Cut the rear cover sheet along the guide lines in accordance with the installation height. (Cutting is not required when the height is 0 mm.) After that, affix the rear cover sheet to the monitor cover. (Affixing is not required when the height is -60 mm.)

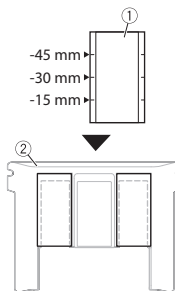

- ① Rear cover sheet  
 ② Monitor cover

**TIP**

Refer to Adjustable display angles and up-down positions (SPH-DA97DAB) (page 24) for a guide on the installation height.

- 6** Install the monitor on the main unit and tighten the screws at the top.

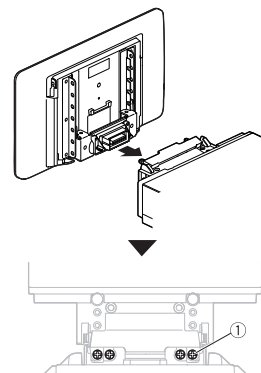

① Binding head screw (4 mm × 6 mm)

**NOTE**

Be sure to fix the four screws at the specified positions on the top surface. Failure to do so may result in insufficient strength, which could lead to breakage.

- 7 Install the monitor cover and tighten the screws at the left and right.

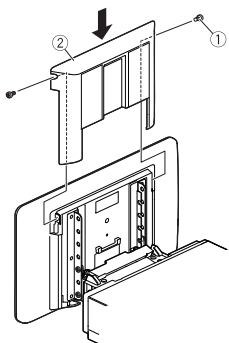

- ① Machine screw (2 mm × 4 mm)  
② Monitor cover

## Installing the GPS aerial

### ⚠ CAUTION

Do not cut the GPS aerial lead to shorten it or use an extension to make it longer. Altering the aerial cable could result in a short circuit or malfunction and permanent damage to this product.

### Installation notes

- The aerial should be installed on a level surface where radio waves will be blocked as little as possible. Radio waves cannot be received by the aerial if reception from the satellite is blocked.

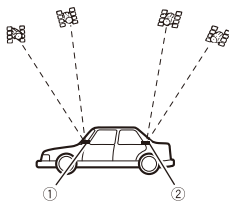

- ① Dashboard  
② Rear shelf

- When installing the GPS aerial inside the vehicle, be sure to use the metal sheet provided with your system. If this is not used, the reception sensitivity will be poor.
- Do not cut the accessory metal sheet. This would reduce the sensitivity of the GPS aerial.
- Take care not to pull the aerial lead when removing the GPS aerial. The lead may become detached.
- Do not paint the GPS aerial, as this may affect its performance.

## When installing the aerial inside the vehicle (on the dashboard or rear shelf)

### ⚠ WARNING

Do not install the GPS aerial over any sensors or vents on the dashboard of the vehicle, as doing so may interfere with the proper functioning of such sensors or vents and may compromise the ability of the metal sheet under the GPS aerial to properly and securely affix to the dashboard.

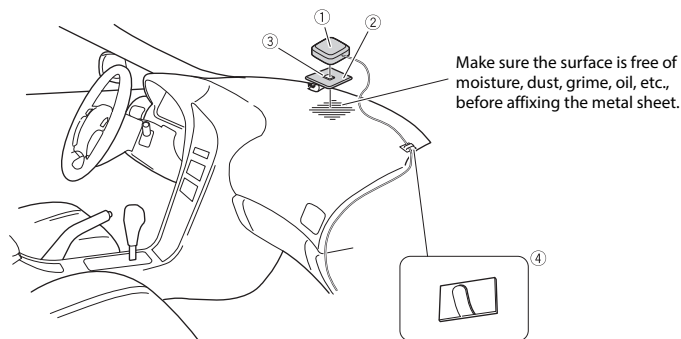

- ① GPS aerial  
② Metal sheet  
Peel off the protective sheet on the rear.  
③ Double-sided tape  
④ Clamps

Use clamps to secure the lead where necessary inside the vehicle.

### NOTES

- Affix the metal sheet on the surface as level as possible where the GPS aerial faces the window.
- Affix the GPS aerial on the metal sheet using the double-sided tape.
- The metal sheet contains a strong adhesive which may leave a mark on the surface if it is removed.
- When attaching the metal sheet, do not cut it into small pieces.
- Some models use window glass that does not allow signals from GPS satellites to pass through. On such models, install the GPS aerial on the outside of the vehicle.

## Installing the microphone

- Install the microphone in a place where its direction and distance from the driver make it easiest to pick up the driver's voice.
- Be sure to turn off (ACC OFF) the product before connecting the microphone.
- Depending on the vehicle model, the microphone cable length may be too short when you mount the microphone on the sun visor. In such cases, install the microphone on the steering column.

### Mounting on the sun visor

- 1 Fit the microphone lead into the groove.

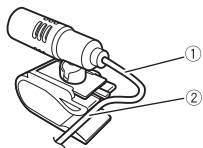

- ① Microphone lead
- ② Groove

- 2 Attach the microphone clip to the sun visor.

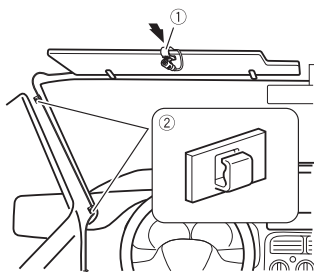

- ① Microphone clip
- ② Clamps

Use separately sold clamps to secure the lead where necessary inside the vehicle.

Install the microphone on the sun visor when it is in the up position. It cannot recognise the driver's voice if the sun visor is in the down position.

### Installation on the steering column

- 1 Detach the microphone base from the microphone clip by sliding the microphone base while pressing the tab.

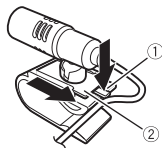

- ① Tab
- ② Microphone base

- 2 Mount the microphone on the steering column.

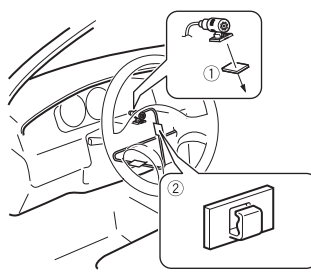

- ① Double-sided tape
- ② Clamps

Use separately sold clamps to secure the lead where necessary inside the vehicle.

#### NOTE

Install the microphone on the steering column, keeping it away from the steering wheel.

### Adjusting the microphone angle

The microphone angle can be adjusted.



## The adjusting position and mounting dimension of the display for floating style installation

The mounting position of this unit's display can be adjusted (front-back/up-down/right-left/angle). When mounting the display, adjust the mounting position and dimensions so that your view is clear and it does not impair your driving.

#### ⚠ WARNING

Make sure that none of the following conditions exist when mounting the display. Otherwise, an accident may occur.

- It impairs the operation of the steering wheel and levers (gearstick, windscreen wiper switch, turn signal switch, etc.).
- It impairs the operation of the airbags.
- It significantly impairs the operation of the hazard switch.
- It impairs the ability to identify or operate other control switches.
- You are unable to see gauges, metres or warning indicators.
- It interferes with in-vehicle devices (switches, panel, glove box, cup holder, etc.).

Depending on the vehicle, the display may hinder access to the glove box or cup holder, or it may block the air conditioner vents.

## Display mounting dimensions and adjustable positions (SPH-EVO107DAB/SPH-EVO98DAB)

The following figures are described with the 10-inch monitor model as an example.  
(SPH-EVO107DAB)

### ► Front-back position

#### Front (when using the spacer)

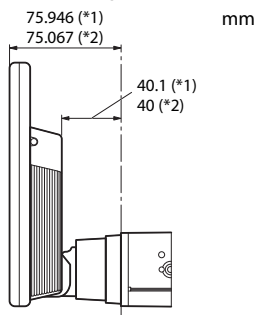

#### Back (When not using the spacer)

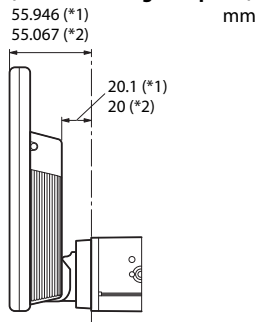

### ► Left-right position

#### Centre mm

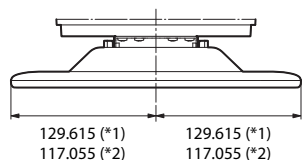

#### Left mm

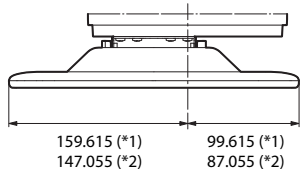

#### Right mm

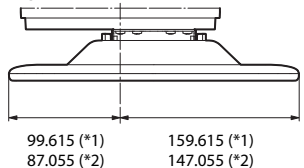

(\*1) SPH-EVO107DAB  
(\*2) SPH-EVO98DAB

## Adjustable display angles and up-down positions (SPH-EVO107DAB/SPH-EVO98DAB)

The following figures are described with the 10-inch monitor model as an example. (SPH-EVO107DAB)

### ⚠ WARNING

Keep hands and fingers clear of this product when adjusting the LCD screen angle. Be especially cautious of children's hands and fingers.

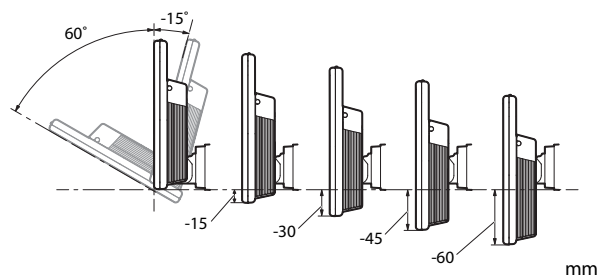

### NOTE

Certain positions cannot be adjusted and held depending on the up-down position and the front-back position. For details, refer to Mounting dimension with the angle range of the display (SPH-EVO107DAB/SPH-EVO98DAB) (page 22).

**Mounting dimension with the angle range of the display  
(SPH-EVO107DAB/SPH-EVO98DAB)**

The following figures are described with the 10-inch monitor model as an example.  
(SPH-EVO107DAB)

► **Front angle range (when using the spacer)**

Angle range of front position		
mm	A	B
0	60°	-15°
-15	30°	
-30		
-45		
-60		

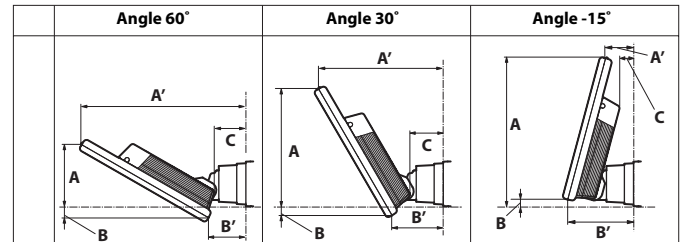

**SPH-EVO107DAB**

	A	A'	B	B'	C	A	A'	B	B'	C	A	A'	B	B'	C
0	68.75	183.1	-13.09	41.36	35.24	131.4	139.12	-10.34	57.28	37.15	165.31	31.13	7.21	73.49	15.63
-15						118.41	131.62	-23.33	49.78	29.66	150.82	35.01	-7.28	77.37	19.52
-30						105.42	124.12	-36.32	42.28	22.15	122.15	38.89	-21.77	81.26	23.4
-45						92.43	116.62	-49.31	34.78	14.65	121.84	42.78	-36.26	85.14	27.28
-60						79.44	109.12	-62.3	27.28	7.15	107.35	46.66	-50.75	89.02	31.16

**SPH-EVO98DAB**

	A	A'	B	B'	C	A	A'	B	B'	C	A	A'	B	B'	C
0	54.16	160	-14.03	41.89	35.18	107.22	126.41	-10.89	58.21	37.06	139.22	39.24	7.48	74.54	15.54
-15						94.23	118.9	-23.88	50.71	29.56	124.73	43.12	-7.01	78.42	19.42
-30						81.24	111.4	-36.87	43.21	22.06	110.24	47.01	-21.5	82.3	23.3
-45						68.25	103.9	-49.86	35.71	14.56	95.75	50.89	-35.99	86.19	27.19
-60						55.26	96.4	-62.85	28.21	7.06	81.26	54.77	-50.48	90.07	31.07

mm

► Back angle range (When not using the spacer)

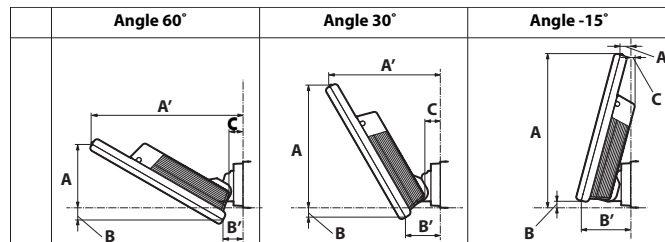
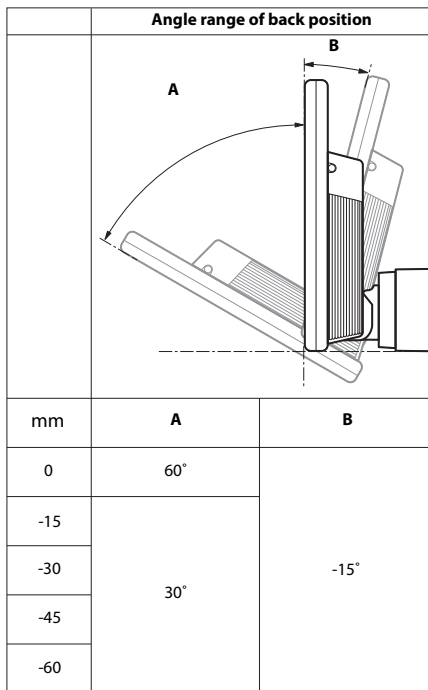

SPH-EVO107DAB

	A	A'	B	B'	C	A	A'	B	B'	C	A	A'	B	B'	C
0	68.75	163.1	-13.09	21.36	15.24	131.4	119.12	-10.34	37.28	17.15	165.31	11.13	7.21	53.49	-4.37
-15						118.41	111.62	-23.33	29.78	9.66	150.82	15.01	-7.28	57.37	-0.48
-30						105.42	104.12	-36.32	22.28	2.15	136.33	18.89	-21.77	61.26	3.4
-45						92.43	96.62	-49.31	14.78	-5.35	121.84	22.78	-36.26	65.14	7.28
-60						79.44	89.12	-62.3	7.28	-12.85	107.35	26.66	-50.75	69.02	11.16

SPH-EVO98DAB

	A	A'	B	B'	C	A	A'	B	B'	C	A	A'	B	B'	C
0	54.16	140	-14.03	21.89	15.18	107.22	106.41	-10.89	38.21	17.06	139.22	19.24	7.48	54.54	4.46
-15						94.23	98.9	-23.88	30.71	9.56	124.73	23.12	-7.01	58.42	-0.58
-30						81.24	91.4	-36.87	23.21	2.06	110.24	27.01	-21.5	62.3	3.3
-45						68.25	83.9	-49.86	15.71	-5.44	95.75	30.89	-35.99	66.19	7.19
-60						55.26	76.4	-62.85	8.21	-12.94	81.26	34.77	-50.48	70.07	11.07

mm

**NOTES**

- Where there are no numbers in the table, this indicates that the display cannot be adjusted and held with that angle and dimensions.
- The displayed angle range is the movable range of this unit, and it may vary depending on the vehicle in which the unit is installed.

**Display mounting dimensions and adjustable positions (SPH-DA97DAB)**

► **Front-back position**

**0 mm position** mm

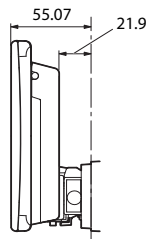

**+10 mm position** mm

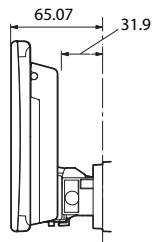

**+20 mm position** mm

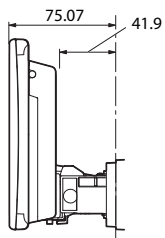

**Adjustable display angles and up-down positions (SPH-DA97DAB)**

**WARNING**

Keep hands and fingers clear of this product when adjusting the LCD screen angle. Be especially cautious of children's hands and fingers.

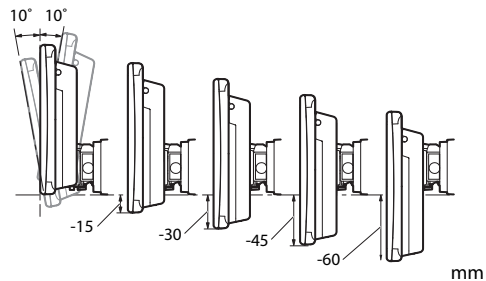

**NOTE**

Certain positions cannot be adjusted and held depending on the up-down position and the front-back position. For details, refer to Mounting dimension with the angle range of the display (SPH-DA97DAB) (page 25).



## Mounting dimension with the angle range of the display (SPH-DA97DAB)

### ► 0 mm position

Angle range of 0 mm position		
mm	A	B
0	10°	-10°
-15		
-30		
-45		
-60		

	Angle 10°					Angle -10°				
	A	A'	B	B'	C	A	A'	B	B'	C
0	122.72	69.25	-11.59	45.57	19.11	146.61	30.23	12.3	53.91	5.8
-15	107.95	66.65	-26.37	42.96	16.51	131.83	32.83	-2.47	56.51	8.4
-30	92.37	64.04	-41.14	40.36	13.9	117.06	35.43	-17.25	59.12	11.01
-45	78.4	61.44	-55.91	37.75	11.3	102.29	38.04	-32.02	61.72	13.61
-60	63.63	58.83	-70.68	35.15	8.69	87.52	40.64	-46.79	64.33	16.22

mm

#### NOTES

- Where there are no numbers in the table, this indicates that the display cannot be adjusted and held with that angle and dimensions.
- The displayed angle range is the movable range of this unit, and it may vary depending on the vehicle in which the unit is installed.

► +10 mm position

Angle range of +10 mm position		
mm	<b>A</b>	<b>B</b>
0	10°	-10°
-15		
-30		
-45		
-60		

		Angle 10°					Angle -10°				
		<b>A</b>	<b>A'</b>	<b>B</b>	<b>B'</b>	<b>C</b>	<b>A</b>	<b>A'</b>	<b>B</b>	<b>B'</b>	<b>C</b>
0		122.72	79.25	-11.59	55.57	29.11	146.61	40.23	12.3	63.91	15.8
-15		107.95	76.65	-26.37	52.96	26.51	131.83	42.83	-2.47	66.51	18.4
-30		92.37	74.04	-41.14	50.36	23.9	117.06	45.43	-17.25	69.12	21.01
-45		78.4	71.44	-55.91	47.75	21.3	102.29	48.04	-32.02	71.72	23.61
-60		63.63	68.83	-70.68	45.15	18.69	87.52	50.64	-46.79	74.33	26.22
mm											

**NOTES**

- Where there are no numbers in the table, this indicates that the display cannot be adjusted and held with that angle and dimensions.
- The displayed angle range is the movable range of this unit, and it may vary depending on the vehicle in which the unit is installed.

► +20 mm position

Angle range of +20 mm position		
mm	A	B
0	10°	-10°
-15		
-30		
-45		
-60		

		Angle 10°					Angle -10°				
		A	A'	B	B'	C	A	A'	B	B'	C
0		122.72	89.25	-11.59	65.57	39.11	146.61	50.23	12.3	73.91	25.8
-15		107.95	86.65	-26.37	62.96	36.51	131.83	52.83	-2.47	76.51	28.4
-30		92.37	84.04	-41.14	60.36	33.9	117.06	55.43	-17.25	79.12	31.01
-45		78.4	81.44	-55.91	57.75	31.3	102.29	58.04	-32.02	81.72	33.61
-60		63.63	78.83	-70.68	55.15	28.69	87.52	60.64	-46.79	84.33	36.22
mm											

**NOTES**

- Where there are no numbers in the table, this indicates that the display cannot be adjusted and held with that angle and dimensions.
- The displayed angle range is the movable range of this unit, and it may vary depending on the vehicle in which the unit is installed.

# Trademark · Copyright

- Android and Android Auto are trademarks of Google LLC.
- Some features and devices may not be available in all countries. Subject to availability.
- Some features and availability vary by OEM and/or device manufacturer.
- Apple CarPlay, iPhone and Lightning are trademarks of Apple Inc., registered in the U.S. and other countries and regions.
- Use of the Apple CarPlay logo means that a vehicle user interface meets Apple performance standards. Apple is not responsible for the operation of this vehicle or its compliance with safety and regulatory standards. Please note that the use of this product with iPhone, iPod, or iPad may affect wireless performance.
- Apple CarPlay is not available in all languages and countries. Apple CarPlay operations and functions may vary depending on the iOS device or receiver.
- IOS is a trademark or registered trademark of Cisco in the U.S. and other countries and is used under license.
- The Bluetooth® word mark and logos are registered trademarks owned by Bluetooth SIG, Inc. and any use of such marks by Pioneer Corporation is under license. Other trademarks and trade names are those of their respective owners.
- WebLink® is a registered trademark of Abalta Technologies, Inc.
- iDataLink, Maestro and iData are trademarks of Automotive Data Solutions Inc., registered in the U.S. and other countries.
- The terms HDMI, HDMI High-Definition Multimedia Interface, HDMI Trade dress and the HDMI Logos are trademarks or registered trademarks of HDMI Licensing Administrator, Inc.



# Précautions

Certaines lois nationales ou gouvernementales peuvent interdire ou restreindre l'emplacement et l'utilisation de ce produit dans votre véhicule. Veuillez vous conformer à toutes les lois et réglementations en vigueur concernant l'utilisation, l'installation et le fonctionnement de ce produit.



Si vous souhaitez mettre ce produit au rebut, ne le jetez pas avec les ordures ménagères. Il existe un système de collecte séparée pour les produits électroniques usagés, qui doivent être récupérés, traités et recyclés conformément à la législation.

Les particuliers résidant dans les États membres de l'UE, en Suisse et en Norvège peuvent retourner gratuitement leurs produits électroniques usagés dans un centre de collecte désigné ou chez un revendeur (en cas d'achat d'un nouvel appareil similaire).

Dans les pays qui ne sont pas mentionnés ci-dessus, veuillez contacter les autorités locales pour connaître la méthode de mise au rebut appropriée.

En agissant ainsi, vous assurerez que le produit que vous mettez au rebut est soumis au processus de traitement, de récupération et de recyclage nécessaire et éviterez ainsi les effets négatifs potentiels sur l'environnement et la santé humaine.

## ATTENTION

Les fentes et ouvertures du boîtier sont prévues pour la ventilation afin de garantir un fonctionnement fiable du produit et de le protéger contre la surchauffe. Pour éviter tout risque d'incendie, les ouvertures ne doivent jamais être bloquées ou recouvertes d'objets (tels que du papier, des tapis de sol, des chiffons).

## Conseils pour une conduite sécuritaire

### ATTENTION

- **LE FIL VERT CLAIR SUR LE CONNECTEUR D'ALIMENTATION EST CONÇU POUR DÉTECTER L'ÉTAT D'ARRÊT DU VÉHICULE ET DOIT ÊTRE RACCORDÉ AU CIRCUIT D'ALIMENTATION DU CONTACTEUR DU FREIN DE STATIONNEMENT. TOUTE CONNEXION OU UTILISATION INCORRECTE DE CE FIL RISQUE D'ENTRAÎNER LE NON-RESPECT DES LOIS EN VIGUEUR ET DE PROVOQUER DES DOMMAGES CORPORELS ET MATÉRIELS GRAVES.**
- Pour éviter les dommages matériels et corporels et respecter les lois en vigueur, le conducteur ne doit pas utiliser ce produit lorsqu'il est tenté de regarder les vidéos à l'écran.
- Dans certains pays, il peut être illégal pour le conducteur autant que pour les passagers de regarder des vidéos sur un écran installé à l'intérieur du véhicule. Dans ce cas, vous devez respecter les lois en vigueur.

Si vous tentez de regarder une vidéo tout en conduisant, l'avertissement « **L'utilisation de la source vidéo à l'avant est interdite en roulant.** » apparaît sur l'écran. Pour regarder une vidéo sur cet écran, garez votre véhicule dans un endroit sûr et serrez le frein de stationnement. Appuyez sur la pédale de frein avant de desserrer le frein de stationnement.

# Pour commencer

## Signification des symboles utilisés dans ce manuel

Ce manuel utilise les symboles suivants pour décrire les opérations de l'écran tactile.



**Toucher**

Appuyez légèrement sur l'emplacement souhaité avec votre doigt.



**Toucher longuement**

Touchez de manière prolongée l'emplacement souhaité avec votre doigt.



**Faire glisser**

Tout en touchant l'écran, faites glisser votre doigt sur l'écran.

## Description de l'appareil

SPH-EVO107DAB

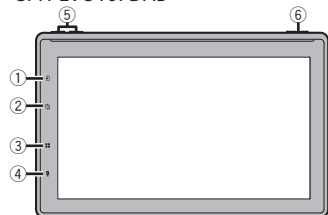

SPH-EVO98DAB/SPH-DA97DAB

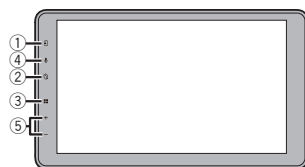

②		<b>Afficher l'écran d'Apple CarPlay ou Android Auto</b>
③		<b>Afficher l'écran de menu principal</b> <b>Mise hors tension</b>
④		<b>Activer le mode de reconnaissance vocale</b> <b>Afficher l'écran de recherche ou de sélection de périphérique mobile</b>
⑤		<b>Appuyez à chaque fois sur ces touches pour régler le volume. Le volume peut également être réglé en appuyant longuement sur les touches.</b>
⑥	<b>SILENCE</b>	<b>Appuyez sur cette touche pour activer ou désactiver le son</b>



①		<b>Lorsque [Phone] est sélectionné dans [Réglages des touches de l'App de support] :</b> <b>Affiche l'écran du téléphone d'Apple CarPlay ou Android Auto™ en cours d'exécution.</b> <b>Touchez ce bouton lorsque Apple CarPlay ou Android Auto n'est pas exécuté pour afficher l'écran de l'historique des appels du périphérique connecté via Bluetooth.</b> <b>Lorsque [PxLink] est sélectionné dans [Réglages des touches de l'App de support] :</b> <b>Affiche l'écran de l'application de support sur le périphérique mobile.</b>
---	--	--

## Démarrage de l'appareil

- 1  votre langue → 
- 2  [Europe] ou [Australie] → 
- 3  [Mode standard] ou [Mode Filtre actif] → [OK]

### ⚠ ATTENTION

N'utilisez pas l'appareil en Mode standard lorsqu'un système de haut-parleurs pour Mode Filtre actif à 3 voies est raccordé à celui-ci. Vous risquez d'endommager les haut-parleurs.

- 5  Réglages de la caméra (Sélectionnez l'une des options.) → [OK]  
Cette procédure est ignorée sur le SPH-DA97DAB.
- 5  Réglage alimentation antenne DAB ([Oui] ou [Non]) → [OK]
- 6  [OK] → [Connexion]
- 7 **Télécharger l'application de support**

Vous pouvez utiliser votre iPhone/smartphone (Android™) pour modifier l'interface de l'appareil principal ou pour utiliser l'appareil principal.



Les paramètres de communication requis tels que les paramètres Bluetooth peuvent tous être configurés à l'aide de l'application de support.



## Connexion Bluetooth®

Lorsque vous n'utilisez pas l'application de support, une connexion Bluetooth peut être établie en effectuant les opérations suivantes sur l'appareil principal.

- 1  
- 2   →  → [Connexion] → 

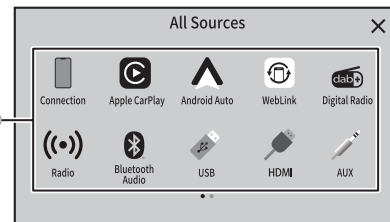
## Sélection de la source/application



①	 <b>Afficher l'écran de sélection de la source/application et sélectionner une source/application</b>
②	 <b>Affiche les éléments suivants dans la liste s'il y en a plus.</b>
	 <b>Affiche l'écran précédent.</b>





## Utilisation du syntoniseur

Exemple : Utilisation de [Radio]

1  → [Sources]

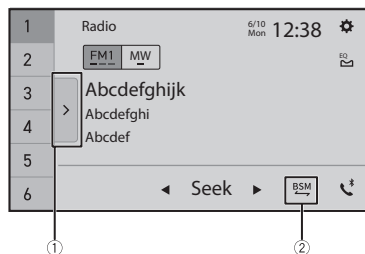
2  [Radio]



①	 <b>Afficher la liste des canaux prééglés</b>
②	 <b>Enregistrer les fréquences de radiodiffusion les plus puissantes</b>

## Utilisation de l'audio



Exemple : Utilisation de [USB]

1  → [Sources]

2  [USB]

3  → [Music]



①	 <b>Basculer entre les types de fichiers multimédias</b>
②	 <b>Afficher la barre de fonctions masquée</b>
③	 <b>Pause et démarrage de la lecture</b>

## Utilisation de la vidéo



Exemple : Utilisation de [USB]

1  → [Sources]

2  [USB]

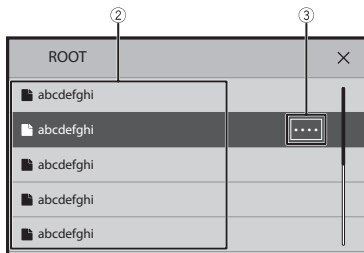
3  → [Video]











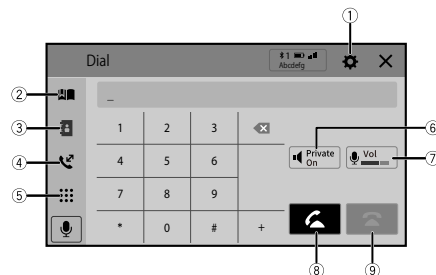

①	 <b>Afficher l'écran de liste de lecture</b>
②	 <b>Sélectionner un titre de liste à lire</b>
③	 <b>Parcourir le titre de liste ou le nom de catégorie</b>

## Utilisation du téléphone Bluetooth

1  → [Sources] →  écran

2  



①	 <b>Afficher le menu de connexion Bluetooth</b>
②	 <b>Afficher l'écran des favoris du répertoire</b>
③	 <b>Passer en mode répertoire téléphonique</b>
④	 <b>Basculer sur la liste de l'historique des appels</b>
⑤	 <b>Composer directement le numéro de téléphone</b>
⑥	 <b>Activer et désactiver le mode privé</b>
⑦	 <b>Régler le volume de la conversation</b>
⑧	 <b>Effectuer un appel sortant</b>
⑨	 <b>Mettre fin à un appel</b>

# Vérification des éléments fournis

## Ce produit/câbles de raccordement/pièces d'installation

- Ce produit (x1)
- Cordon d'alimentation (x1)
- Cordon de sortie préampli (x1)
- Câble USB (x1)
- Support de montage de l'écran LCD (x1) (\*1)
- Entretien (x1) (\*1)
- Feuille de protection arrière (x2) (\*2)

## Vis (diamètre nominal x longueur, couleur)

- Vis à tête fraisée (5 mm x 8 mm, argent) (x6)
- Vis de fixation (5 mm x 8 mm, argent) (x6)
- Vis de fixation avec adhésif (4 mm x 30 mm, argent) (x4) (\*1)
- Vis de fixation avec adhésif (4 mm x 12 mm, argent) (x4) (\*1)
- Vis de fixation (4 mm x 6 mm, noir) (x4) (\*1)
- Vis de fixation (4 mm x 6 mm, noir) (x14) (\*2)
- Vis mécanique (2 mm x 4 mm, noir) (x4)

## Antenne GPS/pièces d'installation

- Antenne GPS (x1)
- Feuille métallique (x1)
- Ruban adhésif double face (x1)
- Serre-câbles (x3)

## Microphone/pièces d'installation

- Microphone (x1)
- Ruban adhésif double face (x1)

## Autres éléments

- Manuel(s) (x1)
- Carte de garantie (x1)

(\*1) est uniquement fourni(e) avec le SPH-EVO107DAB et le SPH-EVO98DAB.

(\*2) est uniquement fourni avec le SPH-DA97DAB.

# Connexion

## Précautions

### Votre nouveau produit et ce manuel

- Veillez à ne pas utiliser ce produit, les applications ou la caméra de recul en option (si vous en possédez une), car cela risquerait de vous distraire et de compromettre votre sécurité à bord du véhicule. Veillez à toujours respecter les règles de conduite sécuritaire et la réglementation en vigueur en matière de circulation routière. Si vous avez des difficultés à utiliser ce produit, garez votre véhicule dans un endroit sûr et serrez le frein de stationnement avant d'effectuer les réglages nécessaires.
- N'installez pas ce produit dans un endroit où il est susceptible (i) de gêner la vision du conducteur, (ii) d'empêcher le déclenchement ou l'utilisation des systèmes de sécurité, notamment des airbags ou des feux de détresse, ou (iii) d'empêcher le conducteur d'utiliser le véhicule en toute sécurité. Dans certains cas, il peut ne pas être possible d'installer ce produit en raison du type de véhicule ou de la forme de l'habitacle du véhicule.

## Mesures de sécurité importantes

### ⚠ ATTENTION

Pioneer vous déconseille d'installer ce produit vous-même. Ce produit est conçu uniquement pour une installation professionnelle. Nous vous recommandons de faire appel à un technicien agréé Pioneer, ayant une formation spéciale et une expérience dans le domaine de l'électronique mobile, pour la configuration et l'installation de ce produit. **NE RÉPAREZ JAMAIS CE PRODUIT VOUS-MÊME.** L'installation ou l'entretien de ce produit et de ses câbles de raccordement peut vous exposer à un risque d'électrocution ou à d'autres dangers, et peut causer des dommages à ce produit qui ne sont pas couverts par la garantie.

## Précautions avant la connexion du système

### ⚠ PRÉCAUTION

- Fixez tout le câblage avec des serre-câbles ou du ruban isolant. Ne laissez aucun câblage dénudé exposé.
- Ne raccordez pas directement le fil jaune de ce produit à la batterie du véhicule. Si le fil est directement raccordé à la batterie, les vibrations du moteur peuvent éventuellement endommager l'isolation à l'endroit où le fil passe de l'habitacle au compartiment moteur. Si l'isolation du fil jaune est endommagée au contact de pièces métalliques, un

court-circuit très dangereux peut se produire.

- Il est extrêmement dangereux de laisser des câbles s'enrouler autour de la colonne de direction ou du levier de vitesse. Veuillez à installer ce produit, ses câbles et le câblage de manière à ce qu'ils ne gênent pas la conduite.
- Assurez-vous que les câbles et les fils n'interfèrent pas avec les pièces mobiles du véhicule, ni ne se coincent dans celles-ci, en particulier le volant, le levier de vitesse, le frein de stationnement, les rails de siège coulissants, les portières ou toute autre commande du véhicule.
- N'achetez pas les fils là où ils seront exposés à des températures élevées. Si l'isolation chauffe, les fils peuvent être endommagés, entraînant un court-circuit ou un dysfonctionnement et des dommages permanents au produit.
- Ne raccourcissez pas les fils. Le cas échéant, le circuit de protection (porte-fusible, résistance fusible, filtre, etc.) risque de ne pas fonctionner correctement.
- N'alimentez jamais d'autres produits électroniques en coupant l'isolation du fil d'alimentation de ce produit pour y raccorder un autre fil. La capacité en courant du fil serait dépassée, provoquant une surchauffe.

## Avant l'installation de ce produit

- Utilisez cet appareil uniquement avec une batterie de 12 volts et une mise à la terre négative. Le non-respect de cette consigne peut entraîner un incendie ou un dysfonctionnement.
- Pour éviter les courts-circuits dans le système électrique, veuillez à débrancher le câble (-) de la batterie avant l'installation.

## Pour éviter les dommages

### ⚠ ATTENTION

- Lorsque la sortie des haut-parleurs est utilisée par 4 canaux, utilisez des haut-parleurs supérieurs à 50 W (puissance d'entrée maximale) et compris entre 4 Ω et 8 Ω (valeur d'impédance). N'utilisez pas des haut-parleurs de 1 Ω à 3 Ω avec cet appareil.
- Lorsque la sortie haut-parleur arrière est utilisée par un subwoofer de 2 Ω, utilisez des haut-parleurs de plus de 70 W (puissance d'entrée maximale).  
\*Veuillez vous reporter à la méthode de connexion de la section Connexion.
- Le fil noir correspond à la terre. Mettez ce fil à la terre séparément de la terre des produits à courant élevé tels que les amplificateurs de puissance. Ne mettez pas à la terre plus d'un produit avec la terre d'un autre produit. Par exemple, vous devez mettre à la terre tout amplificateur séparément de la terre de ce produit. Ne raccordez pas la terre de plusieurs produits ensemble, car cela pourrait provoquer un incendie et/ou endommager les produits si leurs fils de terre se détachent.

- Lors du remplacement du fusible, veillez à utiliser uniquement un fusible du calibre indiqué sur ce produit.
- Lorsque vous débranchez un connecteur, tirez sur le connecteur lui-même. Ne tirez pas sur le fil, car vous pourriez le détacher du connecteur.
- Ne connectez pas le fil rouge (alimentation accessoire) à un circuit recevant en permanence l'alimentation fournie par la batterie. La batterie du véhicule pourrait se décharger et éventuellement devenir hors service.

- Les véhicules sans position ACC sur le contact peuvent uniquement avoir des circuits qui reçoivent en permanence l'alimentation fournie par la batterie. Dans ce cas, consultez votre revendeur le plus proche.
- Pour connecter un amplificateur de puissance ou d'autres périphériques à ce produit, reportez-vous au manuel du produit à connecter.
- Le symbole graphique  placé sur le produit signifie courant continu.

## Remarque sur le fil bleu/blanc

- Lorsque le contacteur d'allumage est allumé (ACC ON), un signal de commande est émis via le fil bleu/blanc. Raccordez ce fil à la borne de commande à distance du système d'un amplificateur de puissance externe, à la borne de commande du relais d'antenne automatique ou à la borne de commande de puissance de l'amplificateur d'antenne (max. 300 mA 12 V CC). Le signal de commande est émis via le fil bleu/blanc, même si la source audio est désactivée.

### ⚠ Important

Lorsque ce produit est en mode [Power OFF], le signal de commande est également désactivé. Si le mode [Power OFF] est annulé, le signal de commande est à nouveau émis et l'antenne est déployée avec la fonction d'antenne automatique (si l'antenne est utilisée). Veuillez à ce que l'antenne déployée n'entre en contact avec aucun obstacle.

## Panneau arrière (bornes principales)

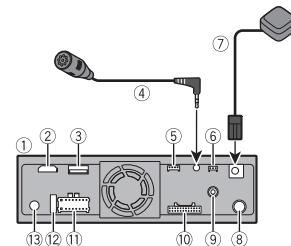

- 1 Ce produit
- 2 Entrée HDMI™ (SPH-EVO107DAB uniquement)
- 3 Port USB
- 4 Microphone 3 m
- 5 Entrée de conversion de bus du véhicule (\*1)  
(\*1) Cette borne peut également être utilisée pour iDatalink™ sur le SPH-EVO107DAB et le SPH-EVO98DAB.  
Reportez-vous au manuel d'instructions de l'adaptateur iDatalink ou de l'adaptateur de bus du véhicule (vendu séparément).
- 6 Borne pour une future extension de fonctions
- 7 Antenne GPS 3,55 m
- 8 Prise d'antenne
- 9 Entrée d'antenne radio numérique
- 10 Source de sortie préampli
- 11 Alimentation
- 12 Fusible
- 13 Entrée de télécommande filaire  
Un adaptateur de télécommande filaire (vendu séparément) peut être connecté.

### REMARQUES

- Avant d'utiliser et/ou de connecter l'adaptateur iDatalink Maestro™ (vendu

séparément), vous devez d'abord flasher le module Maestro avec le micrologiciel approprié du véhicule et de l'appareil principal. Le numéro d'appareil requis pour l'activation se trouve aux emplacements suivants (reportez-vous au mode d'emploi) :

- L'étiquette sur l'emballage de ce produit
- L'étiquette sur ce produit
- L'écran [Information système]

- Lorsque l'adaptateur iDataLink Maestro est connecté, utilisez le microphone de cet appareil pour effectuer des opérations vocales pour Apple CarPlay ou Android Auto.

## Cordon d'alimentation

### ATTENTION

**UNE CONNEXION INAPPROPRIÉE PEUT ENTRAÎNER DES DOMMAGES OU BLESSURES GRAVES, Y COMPRIS UN CHOC ÉLECTRIQUE, ET UNE INTERFÉRENCE AVEC LE FONCTIONNEMENT DU SYSTÈME DE FREINAGE ANTIBLOCCAGE, DE LA TRANSMISSION AUTOMATIQUE ET DES INDICATIONS DU COMPTEUR DE VITESSE DU VÉHICULE.**

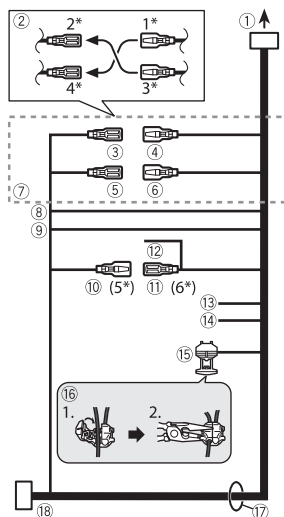

- ① Vers l'alimentation
- ② Selon le type de véhicule, 2\* et 4\* peuvent avoir une fonction différente. Dans ce cas, assurez-vous de connecter 1\* à 4\* et 3\* à 2\*.
- ③ Jaune (2\*)  
Alimentation de secours (ou accessoire)
- ④ Jaune (1\*)  
Connectez à la borne d'alimentation constante de 12 V.
- ⑤ Rouge (4\*)  
Accessoire (ou alimentation de secours)
- ⑥ Rouge (3\*)  
Connectez à la borne contrôlée par le contacteur d'allumage (12 V CC).
- ⑦ Connectez les fils de même couleur ensemble.
- ⑧ Orange/blanc  
Vers la borne du commutateur d'éclairage.

- ⑨ Noir (terre)  
Vers la carrosserie (métallique) du véhicule.
- ⑩ Bleu/blanc (5\*)  
La position des broches du connecteur ISO est différente selon le type de véhicule. Connectez 5\* et 6\* lorsque la broche 5 est de type commande de l'antenne. Dans un autre type de véhicule, ne connectez jamais 5\* et 6\*.
- ⑪ Bleu/blanc (6\*)  
Connectez à la borne de commande du relais d'antenne automatique (max. 300 mA 12 V CC).
- ⑫ Bleu/blanc  
Connectez à la borne de commande du système de l'amplificateur de puissance (max. 300 mA 12 V CC).
- ⑬ Violet/blanc  
Parmi les deux fils connectés au feu de recul, connectez celui dans lequel la tension change lorsque le levier de vitesse est en position REVERSE (R). Cette connexion permet à l'appareil de détecter si le véhicule avance ou recule.
- ⑭ Rose  
Entrée du signal de vitesse du véhicule
- ⑮ Vert clair  
Permet de détecter l'état d'activation/désactivation du frein de stationnement. Ce fil doit être connecté au côté alimentation du commutateur de frein de stationnement.  
**Si cette connexion est incorrecte ou omise, certaines fonctions de ce produit ne pourront pas être utilisées.**
- ⑯ Méthode de connexion  
Serrez le fil (1) puis serrez fermement avec une pince à bec effilé (2).
- ⑰ Fils des haut-parleurs  
Blanc : Avant gauche + ou aigus gauche +  
+  
Gris/noir : Avant gauche - ou aigus gauche -  
+  
Gris : Avant droit + ou aigus droit +

Gris/noir : Avant droit - ou aigus droit -  
Vert : Arrière gauche + ou médiums gauche +  
Vert/noir : Arrière gauche - ou médiums gauche -  
Violet : Arrière droit + ou médiums droit +  
Violet/noir : Arrière droit - ou médiums droit -

- ⑱ Connecteur ISO  
Sur certains véhicules, le connecteur ISO peut être divisé en deux. Dans ce cas, assurez-vous d'effectuer la connexion aux deux connecteurs.

### REMARQUES

- La position du circuit de détection de vitesse et la position du commutateur de frein de stationnement varient en fonction du modèle de véhicule. Pour en savoir plus, consultez votre revendeur Pioneer agréé ou un professionnel de l'installation.
- Lorsqu'un subwoofer est connecté à ce produit au lieu d'un haut-parleur arrière, modifiez le réglage de la sortie arrière dans le réglage initial. La sortie du subwoofer de ce produit est monaurale.
- Lors de l'utilisation d'un subwoofer de 2 Ω, assurez-vous de connecter le subwoofer aux fils violet et violet/noir de cet appareil. Ne connectez rien aux fils vert et vert/noir.

## Amplificateur de puissance (vendu séparément)

### Important

Les fils des haut-parleurs ne sont pas utilisés lors de l'utilisation de cette connexion.

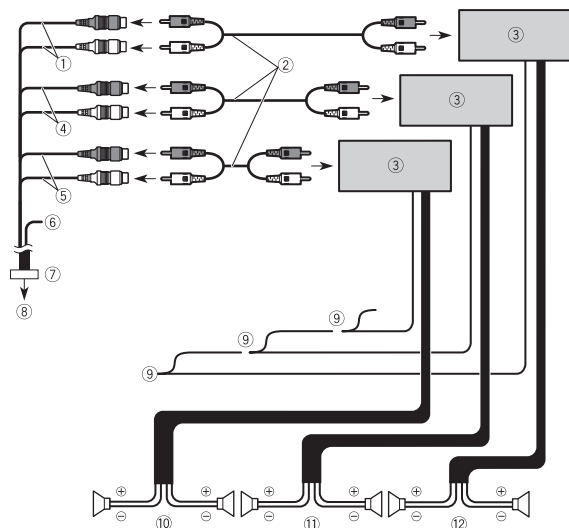

- ① Sortie du subwoofer (**SUBWOOFER OUTPUT**) 23 cm (STD)  
Sortie des graves (NW)
- ② Câble RCA (vendu séparément)
- ③ Amplificateur de puissance
- ④ Sortie avant (**FRONT OUTPUT**) 15 cm (STD)  
Sortie des aigus (NW)
- ⑤ Sortie arrière (**REAR OUTPUT**) 15 cm (STD)  
Sortie des médiums (NW)
- ⑥ Jaune/noir (MUTE)  
Si vous utilisez un équipement doté de la fonction Silence, connectez ce fil au fil de désactivation du son de cet équipement. Sinon, ne connectez rien au fil de désactivation du son.
- ⑦ Cordon de sortie préampli
- ⑧ Vers la source de sortie préampli

- ⑨ Commande à distance du système  
Connectez au câble bleu/blanc (max. 300 mA 12 V CC).
- ⑩ Haut-parleur arrière (STD)  
Haut-parleur de médiums (NW)
- ⑪ Haut-parleur avant (STD)  
Haut-parleur d'aigus (NW)
- ⑫ Subwoofer (STD)  
Haut-parleur de graves (NW)

### REMARQUE

Sélectionnez le mode de haut-parleur approprié entre le mode standard (STD) et le mode Filtre actif (NW). Pour en savoir plus, reportez-vous au mode d'emploi.

## iPhone et smartphone

### REMARQUE

Pour en savoir plus sur la connexion d'un périphérique externe à l'aide d'un câble vendu séparément, reportez-vous au manuel du câble.

## iPhone

### REMARQUE

Pour en savoir plus sur la connexion, le fonctionnement et la compatibilité de l'iPhone, reportez-vous au mode d'emploi.

### Connexion via le port USB

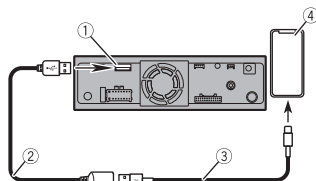

- 1 Port USB
- 2 Câble USB de 1,5 m
- 3 Câble d'interface USB pour iPhone (vendu séparément)
- 4 iPhone

## Smartphone (périphérique Android™)

### REMARQUE

Pour en savoir plus sur la connexion et le fonctionnement du smartphone, reportez-vous au mode d'emploi.

### Connexion via le port USB

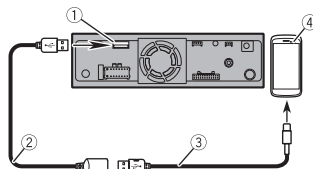

- 1 Port USB
- 2 Câble USB de 1,5 m
- 3 Câble d'interface USB pour appareil Android (vendu séparément)
- 4 Smartphone

## Caméra

Si vous utilisez la caméra de recul, l'image vidéo est automatiquement remplacée par l'image de la vue arrière lorsque vous mettez le levier de vitesse en position **REVERSE (R)**. Le mode **Camera View** vous permet également de contrôler les objets derrière vous lorsque vous conduisez.

### ⚠ ATTENTION

- UTILISEZ CETTE ENTRÉE UNIQUEMENT POUR REPRODUIRE LES IMAGES DE LA CAMÉRA DE REcul. TOUTE AUTRE UTILISATION RISQUE D'ENTRAÎNER DES DOMMAGES MATÉRIELS OU CORPORELS.
- L'ENTRÉE DE LA DEUXIÈME CAMÉRA EST DISPONIBLE POUR COMPLÉTER LA VUE DU CONDUCTEUR MAIS NE REMPLACE PAS LA VIGILANCE DU CONDUCTEUR, ET PIONEER N'ACCÉPTE AUCUNE RESPONSABILITÉ EN CAS DE PERTE OU DE DOMMAGE LIÉ À SON UTILISATION. IL EST DE LA RESPONSABILITÉ DU CONDUCTEUR DE TOUJOURS PRÊTER ATTENTION À L'ENVIRONNEMENT ET AUX CONDITIONS LORS DE LA CONDUITE D'UN VÉHICULE, Y COMPRIS LE CONTRÔLE DU RÉTROVISEUR INTÉRIEUR ET/OU DES RÉTROVISEURS EXTÉRIEURS AU BESOIN LORS DE LA MARCHÉ ARRIÈRE.

### ⚠ PRÉCAUTION

- L'image à l'écran peut apparaître inversée.
- La caméra de recul vous permet de garder un œil sur les véhicules remorqués ou de vous garer dans un endroit étroit. Ne l'utilisez pas à des fins de divertissement.
- Les objets sur la vue arrière peuvent paraître plus proches ou plus éloignés qu'en réalité.
- La zone d'image des images plein écran affichées lors d'une marche arrière ou d'une vérification de l'arrière du véhicule peut être légèrement différente.

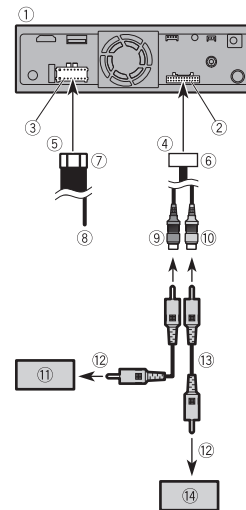

- 1 Ce produit
- 2 Source de sortie préampli
- 3 Alimentation
- 4 Vers la source de sortie préampli
- 5 Vers l'alimentation
- 6 Cordon de sortie préampli
- 7 Cordon d'alimentation
- 8 Violet/blanc (**REVERSE-GEAR SIGNAL INPUT**)
- 9 Marron (**REAR VIEW CAMERA IN**) 23 cm
- 10 Jaune (**SECOND CAMERA INPUT**) 23 cm (SPH-EVO107DAB/SPH-EVO98DAB)

### REMARQUE

N'utilisez pas la deuxième caméra à d'autres fins que l'assistance à la conduite et iDataLink.

- 11 Caméra de recul (ND-BC9) compatible avec la connexion RCA (vendue séparément)

La borne de la caméra de recul (**REAR VIEW CAMERA IN**) est compatible avec le format de signal PAL/NTSC/HD-TVI.

- ⑫ Vers la sortie vidéo
- ⑬ Câble RCA (vendu séparément)
- ⑭ Caméra de visualisation (vendue séparément)

#### REMARQUES

- Connectez uniquement la caméra de recul au câble marron. Ne connectez aucun autre équipement.
- Certains réglages appropriés sont nécessaires pour utiliser les caméras de recul. Pour en savoir plus, reportez-vous au mode d'emploi.

## Composant vidéo externe

### Utilisation d'une entrée AUX

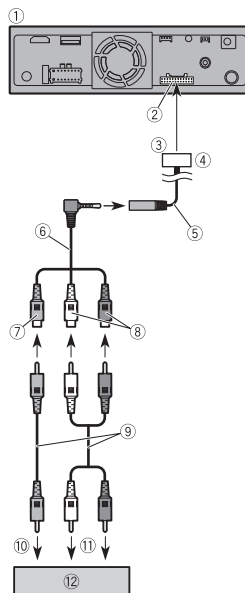

- ① Ce produit
- ② Source de sortie préampli
- ③ Vers la source de sortie préampli
- ④ Cordon de sortie préampli
- ⑤ Entrée AUX (**AUX IN**) 15 cm
- ⑥ Câble AV mini-jack (vendu séparément)
- ⑦ Jaune
- ⑧ Rouge, blanc
- ⑨ Câbles RCA (vendus séparément)
- ⑩ Vers la sortie vidéo

- ⑪ Vers la sortie audio
- ⑫ Composant vidéo externe (vendu séparément)

#### REMARQUE

Le réglage approprié est nécessaire pour utiliser le composant vidéo externe. Pour en savoir plus, reportez-vous au mode d'emploi.

#### ⚠ PRÉCAUTION

Veillez à utiliser un câble AV mini-jack (vendu séparément) pour le câblage. Si vous utilisez d'autres câbles, la position du câblage peut différer, entraînant une déformation du son et des images.

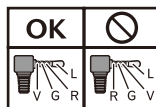

L : Audio gauche (blanc)  
R : Audio droite (rouge)  
V : Vidéo (jaune)  
G : Terre

### Utilisation d'une entrée HDMI (SPH-EVO107DAB)

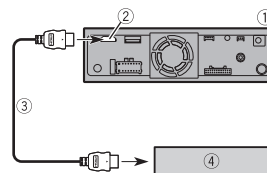

- ① Ce produit
- ② Entrée HDMI
- ③ Câble HDMI (vendu séparément)
- ④ Appareil HDMI (vendu séparément)

## Écran arrière (SPH-EVO107DAB/SPH-EVO98DAB)

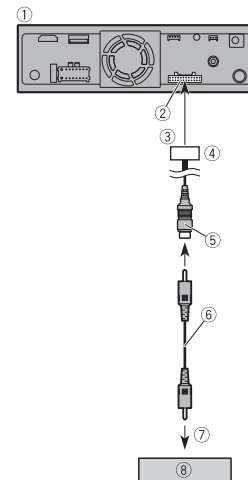

- ① Ce produit
- ② Source de sortie préampli
- ③ Vers la source de sortie préampli
- ④ Cordon de sortie préampli
- ⑤ Jaune (**REAR MONITOR OUTPUT**) 30 cm
- ⑥ Câble RCA (vendu séparément)
- ⑦ Vers l'entrée vidéo
- ⑧ Écran arrière avec entrée RCA (vendu séparément)

#### ⚠ ATTENTION

Veillez à ne JAMAIS installer l'écran arrière dans un endroit où le conducteur est susceptible de regarder la source vidéo tout en conduisant. La sortie vidéo arrière de ce produit permet de raccorder un écran afin que les passagers arrière puissent regarder la source vidéo.



# Installation

## Précautions avant l'installation

### ⚠ PRÉCAUTION

- N'installez jamais ce produit dans des endroits ou d'une manière :
  - Pouvant blesser le conducteur ou les passagers en cas d'arrêt soudain du véhicule.
  - Pouvant gêner le conducteur pendant la conduite du véhicule, par exemple sur le plancher devant le siège du conducteur ou à proximité du volant ou du levier de vitesse.
- Pour garantir une installation correcte, veillez à utiliser les pièces fournies de la manière spécifiée. Si des pièces ne sont pas fournies avec ce produit, utilisez des pièces compatibles de la manière spécifiée après avoir vérifié la compatibilité des pièces auprès de votre revendeur. Si des pièces autres que celles fournies ou compatibles sont utilisées, elles peuvent endommager les pièces internes de ce produit ou elles peuvent se desserrer et le produit peut se détacher.
- Il est extrêmement dangereux de laisser des câbles s'enrouler autour de la colonne de direction ou du levier de vitesse. Veillez à installer ce produit, ses câbles et le câblage de manière à ce qu'ils ne gênent pas la conduite.
- Assurez-vous que les fils ne peuvent pas se coincer dans une portière ou dans le mécanisme coulissant d'un siège, ce qui entraînerait un court-circuit.
- Veillez vérifier le bon fonctionnement des autres équipements de votre véhicule après l'installation de ce produit.

- N'installez pas ce produit dans un endroit où il est susceptible
  - (i) de gêner la vision du conducteur,
  - (ii) d'empêcher le déclenchement ou l'utilisation des systèmes de sécurité, notamment des airbags ou des feux de détresse, ou
  - (iii) d'empêcher le conducteur d'utiliser le véhicule en toute sécurité.
- N'installez jamais ce produit devant ou à côté de l'endroit où l'un des airbags de votre véhicule se déclencherait, tel que le tableau de bord, la portière ou le montant. Reportez-vous au manuel du propriétaire de votre véhicule pour connaître la zone de déploiement des airbags frontaux.

## Avant l'installation

- Consultez votre revendeur le plus proche si l'installation nécessite le perçage de trous ou d'autres modifications du véhicule.
- Avant de procéder à l'installation définitive de ce produit, connectez temporairement les fils pour vérifier que les connexions sont correctes et que le système fonctionne normalement.

## Remarques sur l'installation

- N'installez pas ce produit dans des endroits soumis à des températures élevées ou à une humidité élevée, tels que :
  - Endroits à proximité d'un radiateur, d'une grille de ventilation ou d'un climatiseur.

- Endroits exposés à la lumière directe du soleil, comme le dessus du tableau de bord.
- Endroits susceptibles d'être exposés à la pluie, comme près d'une portière ou sur le plancher du véhicule.
- Installez ce produit horizontalement sur une surface avec une tolérance comprise entre 0 et 40 degrés (dans une plage de 5 degrés vers la gauche ou la droite). Une mauvaise installation de l'appareil sur une surface dont l'inclinaison est supérieure à la tolérance indiquée augmente le risque d'erreurs lors de l'affichage de l'emplacement du véhicule et peut entraîner une réduction des performances d'affichage.

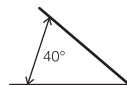

- Lors de l'installation, assurez-vous de laisser suffisamment d'espace derrière le panneau arrière et d'enrouler tous les câbles lâches afin qu'ils ne bloquent pas les grilles de ventilation, afin de garantir une bonne dispersion de la chaleur lors de l'utilisation de cet appareil.

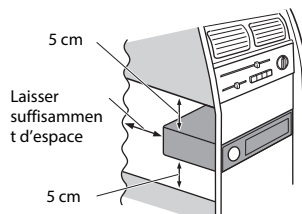

- N'insérez pas de force cet appareil dans le tableau de bord/la console lors de l'installation. L'application d'une force excessive sur le connecteur USB peut provoquer un dysfonctionnement.

## Installation à l'aide des trous de vis sur les côtés de ce produit

### Conseils d'installation

La procédure suivante décrit comment installer ce produit avec un écran LCD fixé à l'appareil. En fonction du véhicule ou de l'emplacement d'installation, vous devrez peut-être ajuster la position de montage de l'écran LCD afin de ne pas entraver les opérations de conduite du véhicule. Pour en savoir plus sur les dimensions de montage de l'écran LCD, reportez-vous à Réglage de la position et des dimensions de montage de l'écran pour une installation flottante (page 17) avant l'installation.

### ⚠ ATTENTION

N'utilisez pas de manchon de montage pour installer cet appareil afin d'éviter qu'il ne ressorte ou ne vibre.

### REMARQUES

- Veillez à ne pas vous couper la main sur le bord des pièces métalliques.
- Lors de l'installation, veillez à ne pas vous coincer la main ou les doigts.
- N'insérez pas vos doigts à l'intérieur de l'appareil principal. Cela pourrait endommager les câbles ou entraîner des blessures aux doigts.

## Installation du modèle séparable et flottant (SPH-EVO107DAB/SPH-EVO98DAB)

### 1 Fixez ce produit au support de montage radio d'usine.

Positionnez ce produit de manière à ce que ses trous de vis soient alignés avec les trous de vis du support, puis serrez les vis aux trois emplacements de chaque côté.

## CONSEIL

La quantité de saillie de cet appareil par rapport au tableau de bord/à la console peut être ajustée en déplaçant la position du trou de vis de cet appareil vers le support de montage radio d'usine.

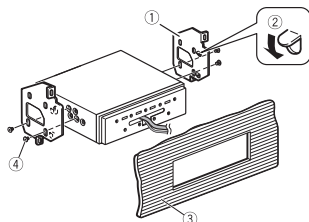
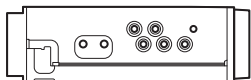

- 1 Support de montage radio d'usine
- 2 Si la languette gêne l'installation, vous pouvez la plier vers le bas.
- 3 Tableau de bord ou console
- 4 Vis de fixation (5 mm x 8 mm) / Vis à tête fraisée (5 mm x 8 mm)  
Veillez à utiliser les vis fournies avec ce produit.

## 2 Fixez le support de montage de l'écran LCD à l'appareil principal à la position appropriée.

Selon le véhicule, il peut être nécessaire d'ajuster la position avant-arrière de l'écran LCD pour le monter. Utilisez l'entretoise fournie (3) si vous choisissez la position avant pour installer l'écran LCD.

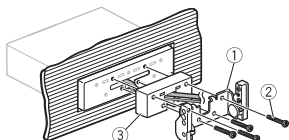

- 1 Support de montage de l'écran LCD
- 2 Vis de fixation (4 mm x 30 mm)\*
- 3 Entretoise

\* Lorsque vous utilisez la position arrière pour installer l'écran LCD sans utiliser l'entretoise fournie, utilisez les vis de fixation (4 mm x 6 mm).

## CONSEIL

La position de montage gauche-centre-droite du support de montage de l'écran LCD peut être modifiée en fonction du véhicule ou de l'emplacement d'installation de l'appareil principal.

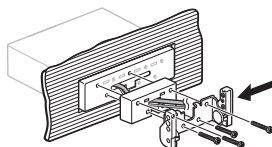
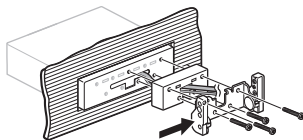

- 3 Détachez le couvercle du moniteur de l'écran LCD (a), puis connectez les câbles du moniteur à l'écran LCD (b). Ensuite, fixez l'écran LCD en ajustant la position haut-bas (c) à cet appareil à l'aide des vis de chaque côté (d). Enfoncez les câbles du moniteur aussi loin que possible dans ce produit avant

de fixer l'écran LCD.

## ⚠ PRÉCAUTION

Insérez le connecteur avec le côté de la saillie (3) orienté vers le haut. Si vous forcez pour insérer le connecteur à l'envers, il risque de se casser.

Exemple: SPH-EVO107DAB

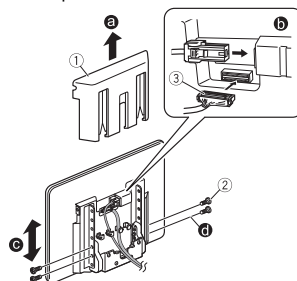

- 1 Couvercle du moniteur
- 2 Vis de fixation (4 mm x 12 mm)
- 3 Saillie du connecteur

- 4 Fixez les câbles du moniteur au crochet situé à l'arrière de l'écran LCD, puis fixez le couvercle du moniteur (a) à l'aide des vis (d).

Exemple: SPH-EVO107DAB

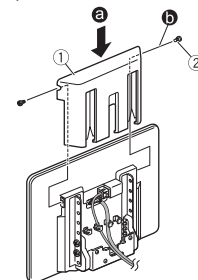

- 1 Couvercle du moniteur
- 2 Vis mécanique (2 mm x 4 mm)

## REMARQUES

- Ne tordez pas et ne pliez pas l'excédent des câbles lorsque vous fixez les câbles du moniteur au crochet situé à l'arrière de l'écran LCD.
- Veillez à ne pas perdre les petites vis (2 mm x 4 mm) servant à fixer le couvercle du moniteur.
- Il est recommandé d'utiliser un tournevis magnétique lors de la fixation du couvercle du moniteur.
- Deux vis de rechange (2 mm x 4 mm) servant à fixer le couvercle du moniteur sont incluses.
- Lors de la fixation du couvercle du moniteur (a), inclinez légèrement l'écran LCD vers l'avant pour faciliter l'installation.

## Installation du modèle flottant (SPH-DA97DAB)

- 1 Déplacez le joint côté châssis vers l'avant ou vers l'arrière pour déterminer la position du moniteur (a). Une fois la position dans le sens

avant/arrière déterminée, serrez les vis en haut et en bas (b).

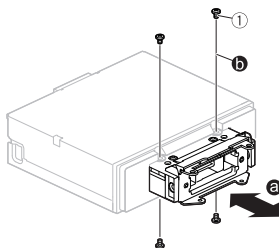

① Vis de fixation (4 mm × 6 mm)

#### CONSEIL

Les étapes suivantes décrivent la procédure lorsque le moniteur est sorti de 20 mm. Cependant, la méthode d'installation est la même quelle que soit la position dans laquelle le moniteur est sorti.

2 Déterminez l'angle d'installation du moniteur (c). Une fois l'angle déterminé, serrez les vis à gauche et à droite (b).

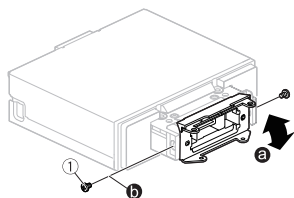

① Vis de fixation (4 mm × 6 mm)

3 Fixez ce produit au support de montage radio d'usine. Positionnez ce produit de manière à ce que ses trous de vis soient alignés avec les trous de vis du support, puis serrez les vis aux trois emplacements de chaque côté.

#### CONSEIL

La quantité de saillie de cet appareil par rapport au tableau de bord/à la console peut être ajustée en déplaçant la position du trou de vis de cet appareil vers le support de montage radio d'usine.

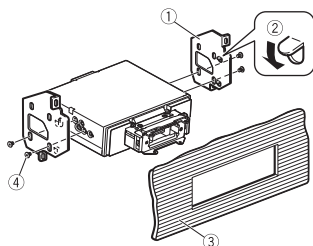
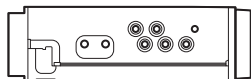

- ① Support de montage radio d'usine
- ② Si la languette gêne l'installation, vous pouvez la plier vers le bas.
- ③ Tableau de bord ou console
- ④ Vis de fixation (5 mm × 8 mm) / Vis à tête fraisée (5 mm × 8 mm)  
Veillez à utiliser les vis fournies avec ce produit.

4 Retirez le couvercle du moniteur à l'arrière du moniteur (c). Ensuite, déplacez le joint côté moniteur vers le haut et vers le bas pour déterminer la

hauteur d'installation (b), puis serrez les vis à gauche et à droite (c).

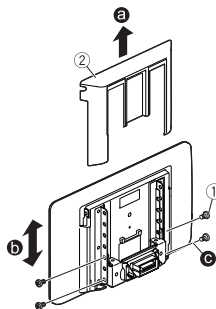

- ① Vis de fixation (4 mm × 6 mm)
- ② Couvercle du moniteur

5 Coupez la feuille de protection arrière le long des lignes de guidage en fonction de la hauteur d'installation. (Il n'est pas nécessaire de la couper lorsque la hauteur est de 0 mm.) Fixez ensuite la feuille de protection arrière sur le couvercle du moniteur. (La fixation n'est pas nécessaire lorsque la hauteur est de -60 mm.)

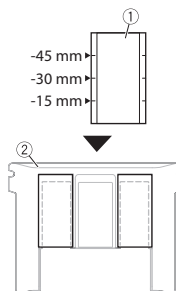

- ① Feuille de protection arrière
- ② Couvercle du moniteur

#### CONSEIL

Reportez-vous à Angles et positions haut-bas réglables de l'écran (SPH-DA97DAB) (page 21) pour un guide sur la hauteur d'installation.

6 Installez le moniteur sur l'appareil principal et serrez les vis en haut.

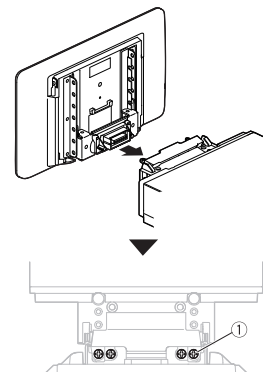

① Vis de fixation (4 mm × 6 mm)

#### REMARQUE

Veillez à fixer les quatre vis aux positions spécifiées sur la face supérieure. Le non-respect de cette consigne peut entraîner une résistance insuffisante et provoquer une rupture.

## 7 Installez le couvercle du moniteur et serrez les vis à gauche et à droite.

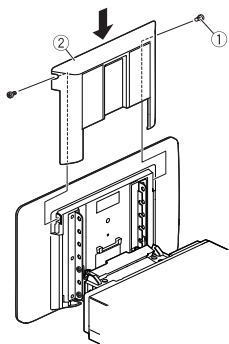

- ① Vis mécanique (2 mm × 4 mm)
- ② Couvercle du moniteur

## Installation de l'antenne GPS

### ⚠ PRÉCAUTION

Ne coupez pas le fil de l'antenne GPS pour le raccourcir et n'utilisez pas de rallonge pour l'allonger. La modification du câble de l'antenne peut entraîner un court-circuit ou un dysfonctionnement et des dommages permanents à ce produit.

### Remarques sur l'installation

- L'antenne doit être installée sur une surface plane où les ondes radio seront bloquées le moins possible. Les ondes radio ne peuvent pas être reçues par l'antenne si la réception du satellite est bloquée.

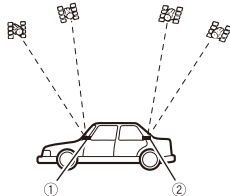

- ① Tableau de bord
- ② Plage arrière
- Lors de l'installation de l'antenne GPS à l'intérieur du véhicule, veillez à utiliser la feuille métallique fournie avec votre système. Si vous ne l'utilisez pas, la sensibilité de réception sera médiocre.
- Ne coupez pas la feuille métallique accessoire. Cela réduirait la sensibilité de l'antenne GPS.
- Veillez à ne pas tirer sur le fil de l'antenne lorsque vous retirez l'antenne GPS. Le fil peut se détacher.
- Ne peignez pas l'antenne GPS, car cela peut affecter ses performances.

## Lors de l'installation de l'antenne à l'intérieur du véhicule (sur le tableau de bord ou la plage arrière)

### ⚠ ATTENTION

N'installez pas l'antenne GPS sur des capteurs ou des grilles de ventilation sur le tableau de bord du véhicule, car cela pourrait interférer avec le bon fonctionnement de ces capteurs ou grilles de ventilation et pourrait compromettre la capacité de la feuille métallique sous l'antenne GPS à se fixer correctement et en toute sécurité au tableau de bord.

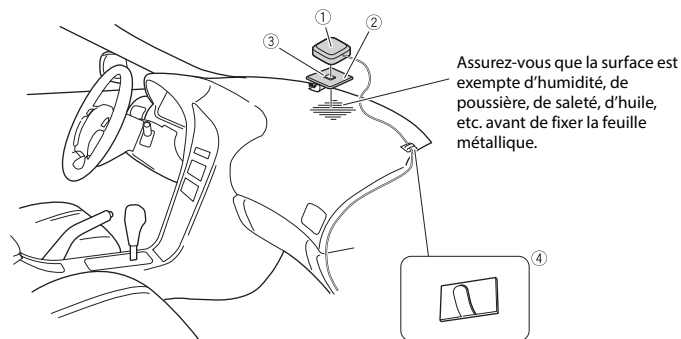

- ① Antenne GPS
- ② Feuille métallique
- Décollez la feuille de protection à l'arrière.
- ③ Ruban adhésif double face
- ④ Serre-câbles
- Utilisez des serre-câbles pour fixer le fil si nécessaire à l'intérieur du véhicule.

### REMARQUES

- Fixez la feuille métallique sur la surface aussi plane que possible, à un endroit où l'antenne GPS est orientée vers la vitre.
- Fixez l'antenne GPS sur la feuille métallique à l'aide du ruban adhésif double face.
- La feuille métallique contient un adhésif puissant qui peut laisser une marque sur la surface si vous la retirez.
- Lors de la fixation de la feuille métallique, ne la coupez pas en petits morceaux.
- Certains modèles utilisent des vitres qui ne laissent pas passer les signaux des satellites GPS. Sur ces modèles, installez l'antenne GPS à l'extérieur du véhicule.

## Installation du microphone

- Installez le microphone dans un endroit où sa direction et sa distance par rapport au conducteur permettent de capter plus facilement la voix du conducteur.
- Veillez à éteindre (ACC OFF) le produit avant de connecter le microphone.
- En fonction du modèle du véhicule, la longueur du câble du microphone peut être trop courte lors du montage du microphone sur le pare-soleil. Dans ce cas, installez le microphone sur la colonne de direction.

### Montage sur le pare-soleil

- 1 Insérez le fil du microphone dans la rainure.

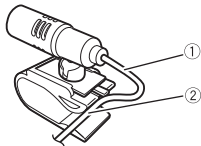

- ① Fil du microphone
- ② Rainure

- 2 Fixez le clip du microphone au pare-soleil.

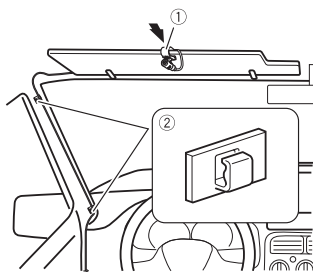

- ① Clip du microphone
- ② Serre-câbles

Utilisez des serre-câbles vendus séparément pour fixer le fil si nécessaire à l'intérieur du véhicule. Installez le microphone sur le pare-soleil lorsque celui-ci est relevé. Le microphone ne peut pas reconnaître la voix du conducteur si le pare-soleil est abaissé.

### Installation sur la colonne de direction

- 1 Détachez la base du microphone du clip en la faisant glisser tout en appuyant sur la languette.

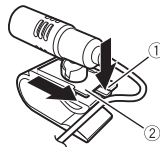

- ① Languette
- ② Base du microphone

- 2 Montez le microphone sur la colonne de direction.

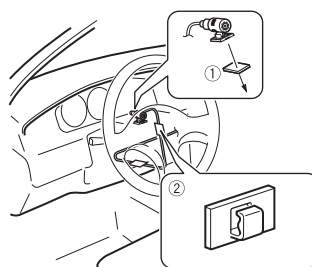

- ① Ruban adhésif double face
- ② Serre-câbles

Utilisez des serre-câbles vendus séparément pour fixer le fil si nécessaire à l'intérieur du véhicule.

### REMARQUE

Installez le microphone sur la colonne de direction, à distance du volant.

### Réglage de l'angle du microphone

L'angle du microphone peut être réglé.



## Réglage de la position et des dimensions de montage de l'écran pour une installation flottante

La position de montage de l'écran de cet appareil peut être ajustée (avant-arrière/haut-bas/droite-gauche/angle). Lors du montage de l'écran, ajustez la position de montage et les dimensions afin que votre vue soit dégagée et que l'écran ne gêne pas votre conduite.

### ⚠ ATTENTION

Assurez-vous qu'aucune des conditions suivantes n'existe lors du montage de l'écran. Sinon, un accident pourrait se produire.

- L'écran entrave le fonctionnement du volant et des leviers (levier de vitesse, commutateur d'essuie-glace, commutateur des clignotants, etc.).
- Il entrave le fonctionnement des airbags.
- Il entrave considérablement le fonctionnement du commutateur des feux de détresse.
- Il entrave l'identification ou l'utilisation d'autres commutateurs de commande.
- Vous ne pouvez pas voir les jauges, les compteurs ou les indicateurs d'avertissement.
- Il interfère avec les dispositifs à bord du véhicule (commutateurs, tableau de bord, boîte à gants, porte-gobelet, etc.). Selon véhicule, l'écran peut gêner l'accès à la boîte à gants ou au porte-gobelet, ou encore obstruer les grilles de ventilation de la climatisation.

## Dimensions de montage de l'écran et positions réglables (SPH-EVO107DAB/SPH-EVO98DAB)

Les figures suivantes sont décrites avec le modèle de moniteur 10 pouces comme exemple.  
(SPH-EVO107DAB)

### ► Position avant-arrière

#### Avant (lors de l'utilisation de l'entretoise)

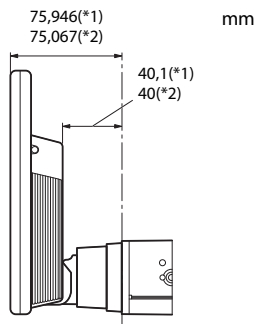

#### Arrière (lorsque l'entretoise n'est pas utilisée)

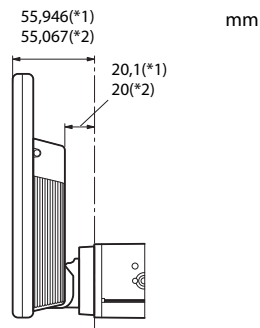

### ► Position gauche-droite

#### Centre

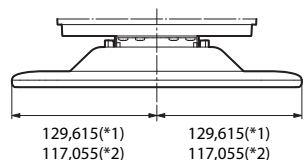

#### Gauche

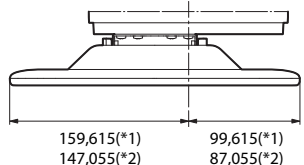

#### Droite

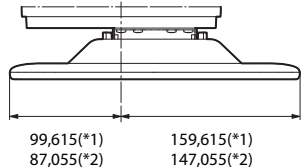

(\*1) SPH-EVO107DAB

(\*2) SPH-EVO98DAB

## Angles et positions haut-bas réglables de l'écran (SPH-EVO107DAB/SPH-EVO98DAB)

Les figures suivantes sont décrites avec le modèle de moniteur 10 pouces comme exemple.  
(SPH-EVO107DAB)

### ⚠ ATTENTION

Gardez les mains et les doigts éloignés de ce produit lors du réglage de l'angle de l'écran LCD. Faites particulièrement attention aux mains et aux doigts des enfants.

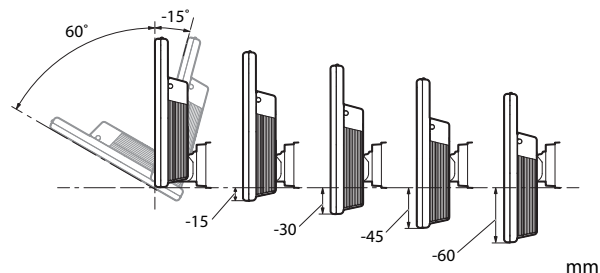

### REMARQUE

Certaines positions ne peuvent pas être réglées et maintenues en fonction de la position haut-bas et de la position avant-arrière. Pour en savoir plus, reportez-vous à Dimension de montage avec la plage d'angle de l'écran (SPH-EVO107DAB/SPH-EVO98DAB) (page 19).

## Dimension de montage avec la plage d'angle de l'écran (SPH-EVO107DAB/SPH-EVO98DAB)

Les figures suivantes sont décrites avec le modèle de moniteur 10 pouces comme exemple.  
(SPH-EVO107DAB)

► **Plage d'angle avant (lors de l'utilisation de l'entretoise)**

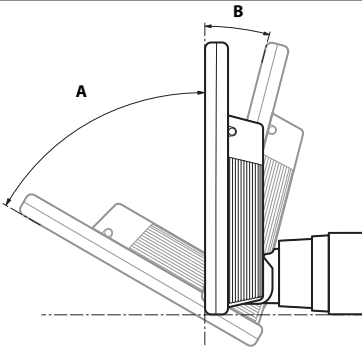
Plage d'angle de la position avant		
		
mm	<b>A</b>	<b>B</b>
0	60°	-15°
-15	30°	
-30		
-45		
-60		

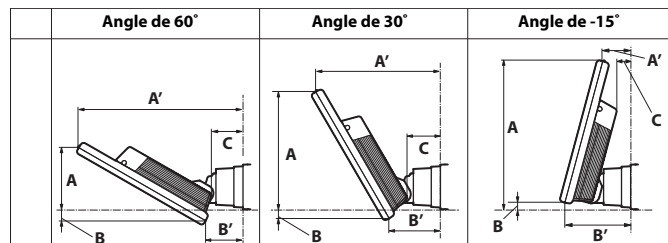

**SPH-EVO107DAB**

	A	A'	B	B'	C	A	A'	B	B'	C	A	A'	B	B'	C
0	68,75	183,1	-13,09	41,36	35,24	131,4	139,12	-10,34	57,28	37,15	165,31	31,13	7,21	73,49	15,63
-15						118,41	131,62	-23,33	49,78	29,66	150,82	35,01	-7,28	77,37	19,52
-30						105,42	124,12	-36,32	42,28	22,15	122,15	38,89	-21,77	81,26	23,4
-45						92,43	116,62	-49,31	34,78	14,65	121,84	42,78	-36,26	85,14	27,28
-60						79,44	109,12	-62,3	27,28	7,15	107,35	46,66	-50,75	89,02	31,16

**SPH-EVO98DAB**

	A	A'	B	B'	C	A	A'	B	B'	C	A	A'	B	B'	C
0	54,16	160	-14,03	41,89	35,18	107,22	126,41	-10,89	58,21	37,06	139,22	39,24	7,48	74,54	15,54
-15						94,23	118,9	-23,88	50,71	29,56	124,73	43,12	-7,01	78,42	19,42
-30						81,24	111,4	-36,87	43,21	22,06	110,24	47,01	-21,5	82,3	23,3
-45						68,25	103,9	-49,86	35,71	14,56	95,75	50,89	-35,99	86,19	27,19
-60						55,26	96,4	-62,85	28,21	7,06	81,26	54,77	-50,48	90,07	31,07

mm

► **Plage d'angle arrière (lorsque l'entretoise n'est pas utilisée)**

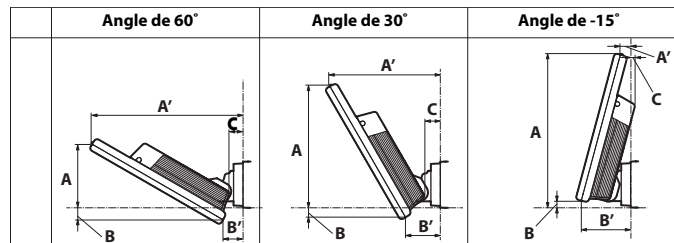
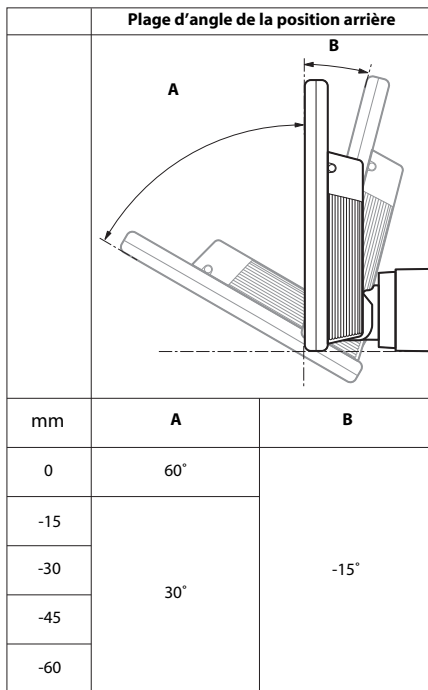

**SPH-EVO107DAB**

	A	A'	B	B'	C	A	A'	B	B'	C	A	A'	B	B'	C
0	68,75	163,1	-13,09	21,36	15,24	131,4	119,12	-10,34	37,28	17,15	165,31	11,13	7,21	53,49	-4,37
-15						118,41	111,62	-23,33	29,78	9,66	150,82	15,01	-7,28	57,37	-0,48
-30						105,42	104,12	-36,32	22,28	2,15	136,33	18,89	-21,77	61,26	3,4
-45						92,43	96,62	-49,31	14,78	-5,35	121,84	22,78	-36,26	65,14	7,28
-60						79,44	89,12	-62,3	7,28	-12,85	107,35	26,66	-50,75	69,02	11,16

**SPH-EVO98DAB**

	A	A'	B	B'	C	A	A'	B	B'	C	A	A'	B	B'	C
0	54,16	140	-14,03	21,89	15,18	107,22	106,41	-10,89	38,21	17,06	139,22	19,24	7,48	54,54	4,46
-15						94,23	98,9	-23,88	30,71	9,56	124,73	23,12	-7,01	58,42	-0,58
-30						81,24	91,4	-36,87	23,21	2,06	110,24	27,01	-21,5	62,3	3,3
-45						68,25	83,9	-49,86	15,71	-5,44	95,75	30,89	-35,99	66,19	7,19
-60						55,26	76,4	-62,85	8,21	-12,94	81,26	34,77	-50,48	70,07	11,07

mm

**REMARQUES**

- L'absence de valeur dans le tableau indique que l'écran ne peut pas être réglé et maintenu avec cet angle et ces dimensions.
- La plage d'angle affichée correspond à la plage mobile de cet appareil et elle peut varier en fonction du véhicule dans lequel l'appareil est installé.



## Dimensions de montage de l'écran et positions réglables (SPH-DA97DAB)

### ► Position avant-arrière

#### Position 0 mm mm

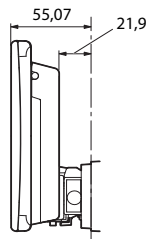

#### Position +10 mm mm

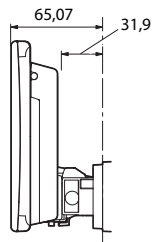

#### Position +20 mm mm

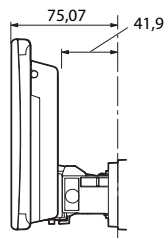

## Angles et positions haut-bas réglables de l'écran (SPH-DA97DAB)

### ⚠ ATTENTION

Gardez les mains et les doigts éloignés de ce produit lors du réglage de l'angle de l'écran LCD. Faites particulièrement attention aux mains et aux doigts des enfants.

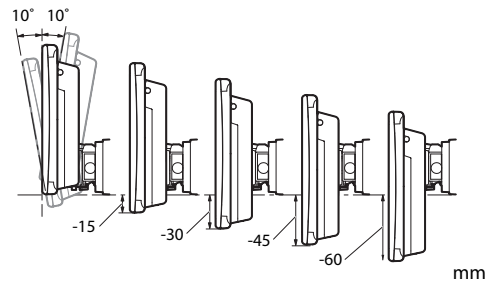

### REMARQUE

Certaines positions ne peuvent pas être réglées et maintenues en fonction de la position haut-bas et de la position avant-arrière. Pour en savoir plus, reportez-vous à Dimension de montage avec la plage d'angle de l'écran (SPH-DA97DAB) (page 22).

**Dimension de montage avec la plage d'angle de l'écran  
(SPH-DA97DAB)**

► Position 0 mm

Plage d'angle de la position 0 mm		
mm	<b>A</b>	<b>B</b>
0	10°	-10°
-15		
-30		
-45		
-60		

	Angle de 10°					Angle de -10°				
	<b>A</b>	<b>A'</b>	<b>B</b>	<b>B'</b>	<b>C</b>	<b>A</b>	<b>A'</b>	<b>B</b>	<b>B'</b>	<b>C</b>
0	122,72	69,25	-11,59	45,57	19,11	146,61	30,23	12,3	53,91	5,8
-15	107,95	66,65	-26,37	42,96	16,51	131,83	32,83	-2,47	56,51	8,4
-30	92,37	64,04	-41,14	40,36	13,9	117,06	35,43	-17,25	59,12	11,01
-45	78,4	61,44	-55,91	37,75	11,3	102,29	38,04	-32,02	61,72	13,61
-60	63,63	58,83	-70,68	35,15	8,69	87,52	40,64	-46,79	64,33	16,22

mm

**REMARQUES**

- L'absence de valeur dans le tableau indique que l'écran ne peut pas être réglé et maintenu avec cet angle et ces dimensions.
- La plage d'angle affichée correspond à la plage mobile de cet appareil et elle peut varier en fonction du véhicule dans lequel l'appareil est installé.

►Position +10 mm

Plage d'angle de la position +10 mm		
mm	A	B
0	10°	-10°
-15		
-30		
-45		
-60		

	Angle de 10°					Angle de -10°				
	A	A'	B	B'	C	A	A'	B	B'	C
0	122,72	79,25	-11,59	55,57	29,11	146,61	40,23	12,3	63,91	15,8
-15	107,95	76,65	-26,37	52,96	26,51	131,83	42,83	-2,47	66,51	18,4
-30	92,37	74,04	-41,14	50,36	23,9	117,06	45,43	-17,25	69,12	21,01
-45	78,4	71,44	-55,91	47,75	21,3	102,29	48,04	-32,02	71,72	23,61
-60	63,63	68,83	-70,68	45,15	18,69	87,52	50,64	-46,79	74,33	26,22
	mm									

**REMARQUES**

- L'absence de valeur dans le tableau indique que l'écran ne peut pas être réglé et maintenu avec cet angle et ces dimensions.
- La plage d'angle affichée correspond à la plage mobile de cet appareil et elle peut varier en fonction du véhicule dans lequel l'appareil est installé.

► Position +20 mm

Plage d'angle de la position +20 mm		
mm	<b>A</b>	<b>B</b>
0	10°	-10°
-15		
-30		
-45		
-60		

	Angle de 10°					Angle de -10°				
	<b>A</b>	<b>A'</b>	<b>B</b>	<b>B'</b>	<b>C</b>	<b>A</b>	<b>A'</b>	<b>B</b>	<b>B'</b>	<b>C</b>
0	122,72	89,25	-11,59	65,57	39,11	146,61	50,23	12,3	73,91	25,8
-15	107,95	86,65	-26,37	62,96	36,51	131,83	52,83	-2,47	76,51	28,4
-30	92,37	84,04	-41,14	60,36	33,9	117,06	55,43	-17,25	79,12	31,01
-45	78,4	81,44	-55,91	57,75	31,3	102,29	58,04	-32,02	81,72	33,61
-60	63,63	78,83	-70,68	55,15	28,69	87,52	60,64	-46,79	84,33	36,22
	mm									

**REMARQUES**

- L'absence de valeur dans le tableau indique que l'écran ne peut pas être réglé et maintenu avec cet angle et ces dimensions.
- La plage d'angle affichée correspond à la plage mobile de cet appareil et elle peut varier en fonction du véhicule dans lequel l'appareil est installé.

# Marque commerciale · Droit d'auteur

- Android et Android Auto sont des marques de Google LLC.
- Certaines fonctionnalités et certains appareils peuvent ne pas être disponibles dans tous les pays. Sous réserve de disponibilité.
- Certaines fonctionnalités et disponibilités varient selon l'OEM et/ou le fabricant de l'appareil.
- Apple CarPlay, iPhone et Lightning sont des marques commerciales d'Apple Inc., déposées aux États-Unis et dans d'autres pays et régions.
- L'utilisation du logo Apple CarPlay signifie que l'interface utilisateur du véhicule satisfait aux normes de performance d'Apple. Apple n'est pas responsable du fonctionnement de ce véhicule ou de sa compatibilité avec les normes réglementaires et de sécurité. Veuillez noter que l'emploi de ce produit avec un iPhone, un iPod ou un iPad peut affecter les performances sans fil.
- Apple CarPlay n'est pas disponible dans toutes les langues et tous les pays. Les opérations et fonctions d'Apple CarPlay peuvent varier en fonction de l'appareil iOS ou des récepteurs.
- IOS est une marque commerciale ou une marque déposée de Cisco aux États-Unis et dans d'autres pays et elle est utilisée sous licence.
- La marque de mot et les logos Bluetooth® sont des marques déposées appartenant à Bluetooth SIG, Inc. et toute utilisation de ces marques par Pioneer Corporation est faite sous licence. Les autres marques de commerce ou noms commerciaux sont la propriété de leur propriétaire respectif.
- WebLink® est une marque déposée d'Abalta Technologies, Inc.
- iDataLink, Maestro et iData sont des marques commerciales d'Automotive Data Solutions Inc., déposées aux États-Unis et dans d'autres pays.
- Les termes HDMI, HDMI High-Definition Multimedia Interface, l'habillage commercial HDMI et les logos HDMI sont des marques commerciales ou des marques déposées de HDMI Licensing Administrator, Inc.

# Precauzione

Alcuni Paesi e leggi nazionali possono vietare o limitare l'installazione e l'uso di questo prodotto nel veicolo. Rispettare tutte le leggi e i regolamenti applicabili per quanto riguarda l'uso, l'installazione e il funzionamento di questo prodotto.



Se si desidera smaltire il prodotto, non gettarlo insieme ai rifiuti domestici indifferenziati. Per i dispositivi elettronici usati è previsto un sistema di raccolta differenziata a norma di legge che richiede un opportuno trattamento, recupero e riciclaggio.

I privati cittadini degli stati membri dell'UE, della Svizzera e della Norvegia possono restituire gratuitamente i dispositivi elettronici usati ai centri di raccolta designati o a un rivenditore (acquistandone uno nuovo simile).

Nei paesi non menzionati sopra, contattare le autorità locali per informazioni sul metodo di smaltimento corretto.

In questo modo, il dispositivo smaltito sarà sottoposto a un opportuno trattamento, recupero e riciclaggio, prevenendo potenziali effetti negativi sull'ambiente e sulla salute.

## **AVVERTENZA**

Il prodotto è munito di fessure e aperture di ventilazione per garantire un funzionamento affidabile e proteggerlo dal surriscaldamento. Per prevenire il rischio di incendi, non ostruire o coprire le aperture con oggetti (es. carta, tappetini, panni).

## Per garantire una guida sicura

### **AVVERTENZA**

- **IL CAVO VERDE CHIARO AL CONNETTORE DI ALIMENTAZIONE È PENSATO PER RILEVARE LO STATO PARCHEGGIATO E DEVE ESSERE COLLEGATO AL LATO ALIMENTAZIONE DELL'INTERRUTTORE DEL FRENO DI STAZIONAMENTO. UN COLLEGAMENTO O UN USO ERRATO DI TALE CAVO PUÒ COSTITUIRE UNA VIOLAZIONE DELLE LEGGI APPLICABILI E PROVOCARE SERIE LESIONI O DANNI.**
- **Per evitare il rischio di danni e lesioni e la potenziale violazione delle leggi, questo prodotto non è destinato all'uso con un'immagine video visibile dal conducente.**
- In alcuni Paesi, la visualizzazione di immagini video su un display all'interno del veicolo, anche da persone diverse dal conducente, potrebbe essere illegale. Nel caso in cui si applichino tali regolamenti, devono essere rispettati.

Se si tenta di guardare un video durante la guida, sullo schermo viene visualizzata l'avvertenza **“La visualizzazione della sorgente video per i sedili anteriori è rigorosamente proibita durante la guida.”**. Per guardare le immagini video sul display, è necessario arrestare il veicolo in un luogo sicuro e tirare il freno di stazionamento. Tenere il pedale del freno premuto prima di rilasciare il freno di stazionamento.

# Operazioni preliminari

## Significato dei simboli utilizzati nel presente manuale

Questo manuale utilizza i seguenti simboli per descrivere le operazioni sul touch screen.



**Toccare**

Toccare brevemente il punto desiderato con il dito.



**Tenere premuto**

Tenere premuto il dito sul punto desiderato per qualche istante.



**Scorrere**

Mentre si tocca lo schermo, far scorrere il dito sullo schermo.





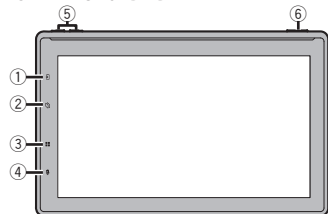



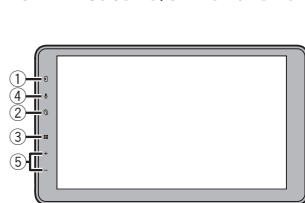

## Pulsanti e funzioni

SPH-EVO107DAB



SPH-EVO98DAB/SPH-DA97DAB



①		 <p><b>Quando si seleziona [Phone] in [Impostazioni dei tasti dell'app complementare]:</b> Visualizza la schermata del telefono di Apple CarPlay o Android Auto™ in esecuzione. Toccare quando Apple CarPlay o Android Auto non è in esecuzione per visualizzare la schermata della cronologia di chiamata del dispositivo connesso tramite Bluetooth.</p>
②		 <p><b>Visualizza la schermata di Apple CarPlay o Android Auto</b></p>
③		 <p><b>Visualizza la schermata del menu principale</b></p>  <p><b>Spegnimento</b></p>
④		 <p><b>Attiva la modalità di riconoscimento vocale</b></p>  <p><b>Visualizza la schermata di ricerca o selezione del dispositivo mobile</b></p>
⑤		<p><b>Premere i pulsanti per regolare il volume di un livello. Il volume può anche essere regolato tenendo premuti i pulsanti.</b></p>
⑥	<b>Mute</b>	<p><b>Premere il pulsante per attivare o disattivare l'audio</b></p>

## Avvio dell'unità

- 1 lingua desiderata →
- 2 [Europa] o [Australia] →
- 3 [Modalità standard] o [Modalità rete] → [OK]

### ⚠ AVVERTENZA

Non utilizzare l'unità in Modalità standard quando all'unità è connesso il sistema di altoparlanti con Modalità rete a 3 vie. Questa operazione può causare danni agli altoparlanti.

- 4 Imp. videocamera (selezionare un'opzione.) → [OK]  
Questa procedura viene saltata su SPH-DA97DAB.

- 5 IMP. ALIM. ANT. DAB ([Si] o [No]) → [OK]

- 6 [OK] → [Connessione]

- 7 **Download dell'app complementare**

È possibile utilizzare il proprio iPhone/smartphone (Android™) per modificare l'interfaccia dell'unità principale o comandare l'unità principale.



Le impostazioni di comunicazione necessarie, come le impostazioni Bluetooth, possono essere configurate utilizzando l'app complementare.

## Connessione Bluetooth®

Quando non si utilizza l'app complementare, è possibile stabilire una connessione Bluetooth eseguendo le seguenti operazioni sull'unità principale.

- 1
- 2 → → [Connessione] →

## Selezione della sorgente/applicazione

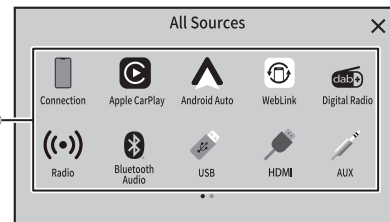

- |   |  |
|---|--|
| ① | <b>Visualizza la schermata di selezione della sorgente/ applicazione e seleziona una sorgente/applicazione</b> |
| ② | <b>Visualizza la voce successiva nell'elenco, se ce ne sono altre.</b>   |
|   | <b>Visualizza la schermata precedente.</b>   |





## Operazioni del sintonizzatore

Esempio: operazione [Radio]

1  → [Sorgenti]

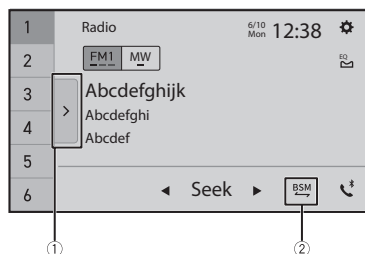
2  [Radio]



①	 <b>Visualizza l'elenco dei canali preselezionati</b>
②	 <b>Memorizza le frequenze di trasmissione più forti</b>

## Operazioni audio



Esempio: operazione [USB]

1  → [Sorgenti]

2  [USB]

3  → [Music]



①	 <b>Alterna i tipi di file multimediali</b>
②	 <b>Visualizza la barra delle funzioni nascosta</b>
③	 <b>Pausa e avvio riproduzione</b>

## Operazioni video



Esempio: operazione [USB]

1  → [Sorgenti]

2  [USB]

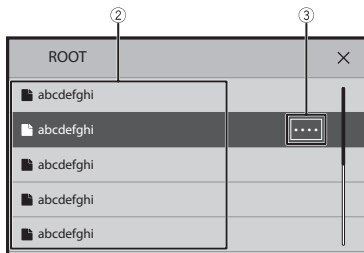
3  → [Video]











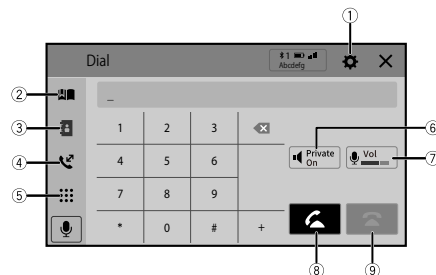

①	 <b>Visualizza la schermata delle playlist</b>
②	 <b>Seleziona un titolo dell'elenco da riprodurre</b>
③	 <b>Scorre il titolo dell'elenco o il nome della categoria</b>

## Operazioni del telefono Bluetooth

1  → [Sorgenti] →  schermata

2  



①	 <b>Visualizza il menu di connessione Bluetooth</b>
②	 <b>Visualizza la schermata Selezione preset</b>
③	 <b>Passa alla modalità Rubrica telefono</b>
④	 <b>Passa all'elenco della cronologia di chiamata</b>
⑤	 <b>Immissione diretta del numero di telefono</b>
⑥	 <b>Attiva e disattiva la modalità privata</b>
⑦	 <b>Regola il volume di conversazione</b>
⑧	 <b>Esegue una chiamata</b>
⑨	 <b>Termina una chiamata</b>

# Controllo degli articoli in dotazione

## Prodotto/cavi di collegamento/componenti per l'installazione

- Prodotto (x1)
- Cavo di alimentazione (x1)
- Cavo uscita preamplificata (x1)
- Cavo USB (x1)
- Staffa di montaggio dello schermo LCD (x1) (\*1)
- Distanziale (x1) (\*1)
- Foglio di copertura posteriore (x2) (\*2)

## Viti (diametro nominale x lunghezza, colore)

- Vite a testa piana (5 mm x 8 mm, argento) (x6)
- Vite a testa bombata (5 mm x 8 mm, argento) (x6)
- Vite a testa bombata con adesivo (4 mm x 30 mm, argento) (x4) (\*1)
- Vite a testa bombata con adesivo (4 mm x 12 mm, argento) (x4) (\*1)
- Vite a testa bombata (4 mm x 6 mm, nero) (x4) (\*1)
- Vite a testa bombata (4 mm x 6 mm, nero) (x14) (\*2)
- Vite a testa cilindrica (2 mm x 4 mm, nero) (x4)

## Antenna GPS/componenti per l'installazione

- Antenna GPS (x1)
- Lamierino metallico (x1)
- Nastro biadesivo (x1)
- Morsetti (x3)

## Microfono/componenti per l'installazione

- Microfono (x1)
- Nastro biadesivo (x1)

## Altri articoli

- Manuale (x1)
- Scheda di garanzia (x1)

(\*1) è in dotazione solo con SPH-EVO107DAB e SPH-EVO98DAB.

(\*2) è in dotazione solo con SPH-DA97DAB.

# Collegamenti

## Precauzioni

### Prodotto e manuale

- Non utilizzare il prodotto, le applicazioni o la telecamera posteriore opzionale (se acquistata) se distolgono l'attenzione del guidatore e compromettono l'uso in sicurezza del veicolo. Rispettare sempre le regole per una guida sicura e seguire le normative esistenti sul traffico. In caso di difficoltà nell'uso del prodotto, accostare, parcheggiare il veicolo in un luogo sicuro e inserire il freno di stazionamento prima di eseguire eventuali regolazioni.
- Non installare il prodotto dove può:
  - (i) ostacolare la visuale del conducente;
  - (ii) compromettere le prestazioni dei sistemi o delle funzioni di sicurezza del veicolo, inclusi airbag e pulsanti delle luci di emergenza;
  - (iii) pregiudicare la capacità del conducente di utilizzare il veicolo in sicurezza.In alcuni casi, potrebbe essere impossibile installare il prodotto a causa del tipo di veicolo o della forma degli interni.

## Avvertenze importanti

### AVVERTENZA

Pioneer sconsiglia di installare il prodotto da soli. Il prodotto è progettato esclusivamente per l'installazione professionale. Si consiglia di affidare la configurazione e l'installazione del prodotto solo al personale di assistenza

Pioneer autorizzato, con formazione specifica ed esperienza nei dispositivi elettronici mobili. **NON RIPARARE MAI IL PRODOTTO DA SOLI.** L'installazione o la riparazione del prodotto e dei relativi cavi di collegamento può esporre al rischio di scosse elettriche o altri pericoli e causare danni al prodotto non coperti dalla garanzia.

## Precauzioni per il collegamento del sistema

### ATTENZIONE

- Fissare tutti i cavi con fascette o nastro isolante. Non lasciare esposti i cavi scoperti.
- Non collegare direttamente il cavo giallo del prodotto alla batteria del veicolo. Se il cavo viene collegato direttamente alla batteria, le vibrazioni del motore potrebbero causare la rottura dell'isolante nel punto in cui il cavo passa dall'abitacolo al vano motore. Se l'isolante del cavo giallo si lacera a causa del contatto con parti metalliche, può verificarsi un cortocircuito molto pericoloso.
- Non permettere che i cavi si avvolgano al piantone dello sterzo o alla leva del cambio: è estremamente pericoloso. Installare sempre il prodotto, i cavi e i fili in modo che non pregiudichino od ostacolino la guida.
- Assicurarsi che i cavi e i fili non interferiscano o rimangano impigliati nelle parti mobili del veicolo, in particolare il volante, la leva del cambio, il

- freno di stazionamento, i binari di scorrimento dei sedili, le portiere o qualsiasi comando del veicolo.
- Non far passare i cavi in punti esposti ad alte temperature. Se l'isolante si surriscalda, i cavi potrebbero danneggiarsi, provocando un cortocircuito o un malfunzionamento e danni permanenti al prodotto.
  - Non accorcere i cavi. In caso contrario, il circuito di protezione (portafusibile, resistenza del fusibile o filtro, ecc.) potrebbe non funzionare correttamente.
  - Non alimentare mai altri prodotti elettronici tagliando l'isolante del cavo di alimentazione del prodotto e collegandosi al cavo. La capacità di corrente del cavo verrà superata, causando un surriscaldamento.

## Prima di installare il prodotto

- Utilizzare l'unità solo con una batteria da 12 V e massa sul negativo. In caso contrario, possono verificarsi incendi o malfunzionamenti.
- Per evitare cortocircuiti nell'impianto elettrico, scollegare sempre il cavo (-) della batteria prima dell'installazione.

## Per evitare danni

### ⚠ AVVERTENZA

- Quando viene utilizzata l'uscita degli altoparlanti a 4 canali, utilizzare altoparlanti superiori a 50 W (potenza di ingresso massima) e compresi tra 4 Ω e 8 Ω (valore di impedenza). Non utilizzare altoparlanti da 1 Ω a 3 Ω per questa unità.
- Se l'uscita degli altoparlanti posteriori viene utilizzata da un subwoofer da 2 Ω, utilizzare altoparlanti superiori a 70 W (potenza di ingresso massima).

\*Per il metodo di collegamento, fare riferimento a Collegamento.

- Il cavo nero è la massa. Collegare a massa questo cavo separatamente dalla massa di prodotti ad alta corrente, come gli amplificatori di potenza. Non collegare a massa più di un prodotto insieme alla massa di un altro prodotto. Ad esempio, collegare a massa separatamente qualsiasi unità amplificatore lontano dalla massa di questo prodotto. Se le masse vengono collegate insieme, possono verificarsi incendi e/o danni al prodotto qualora le masse si scolleghino.
- Quando si sostituisce il fusibile, utilizzare esclusivamente un fusibile dell'ampereaggio prescritto per il prodotto.
- Quando si sceglie un connettore, tirare il connettore. Non tirare il cavo perché potrebbe staccarsi dal connettore.
- Non collegare il cavo rosso (alimentazione degli accessori) a un circuito che riceve costantemente alimentazione dalla batteria. Questo potrebbe causare l'esaurimento della batteria del veicolo, portandola a scaricarsi completamente.
- I veicoli senza posizione ACC sull'interruttore di accensione possono avere solo circuiti che ricevono costantemente alimentazione dalla batteria. In questo caso, consultare il rivenditore più vicino.
- Per collegare un amplificatore di potenza o altri dispositivi al prodotto, fare riferimento al manuale del prodotto da collegare.
- Il simbolo grafico  sul prodotto indica la corrente continua.

## Avviso sul cavo blu/ bianco

- Quando l'interruttore di accensione è attivato (ACC ON), viene emesso un segnale di controllo attraverso il cavo blu/ bianco. Collegarlo al terminale del telecomando del sistema di un amplificatore di potenza esterno, al terminale di controllo del relè dell'antenna automatica o al terminale di controllo dell'alimentazione dell'amplificatore dell'antenna (max. 300 mA 12 V CC). Il segnale di controllo viene emesso attraverso il cavo blu/bianco, anche se la sorgente audio è spenta.

### ⚠ Importante

Quando il prodotto è in modalità [Power OFF], anche il segnale di controllo viene disattivato. Se la modalità [Power OFF] viene annullata, il segnale di controllo viene emesso nuovamente e l'antenna viene estesa con la funzione automatica (se si utilizza l'antenna). Prestare attenzione affinché l'antenna estesa non entri a contatto con eventuali ostacoli.

## Pannello posteriore (terminali principali)

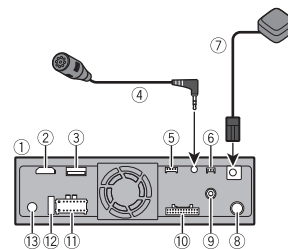

- ① Questo prodotto
  - ② Ingresso HDMI™ (solo SPH-EVO107DAB)
  - ③ Porta USB
  - ④ Microfono 3 m
  - ⑤ Ingresso di conversione del Bus del veicolo(\*1)
  - (\*1) Questo terminale può essere utilizzato anche per iDatalink™ su SPH-EVO107DAB e SPH-EVO98DAB. Fare riferimento al manuale di istruzioni dell'adattatore iDatalink o bus veicolo (venduto separatamente).
  - ⑥ Terminale per futuri ampliamenti delle funzioni
  - ⑦ Antenna GPS 3,55 m
  - ⑧ Presa antenna
  - ⑨ Ingresso antenna radio digitale
  - ⑩ Alimentazione uscita preamplificata
  - ⑪ Alimentazione
  - ⑫ Fusibile
  - ⑬ Ingresso telecomando cablatto
- È possibile collegare un adattatore per telecomando cablatto (venduto separatamente).

### NOTE

- Prima di utilizzare e/o collegare l'adattatore iDatalink Maestro™ (venduto separatamente), è necessario aggiornare il modulo Maestro con il firmware appropriato del veicolo e dell'unità principale. È possibile trovare il numero del dispositivo necessario per l'attivazione ove indicato di seguito (consultare il Manuale d'istruzioni):
  - Etichetta sull'imballo del prodotto
  - Etichetta sul prodotto
  - Schermata [Informazioni Firmware]
- Quando è collegato l'adattatore iDatalink Maestro, utilizzare il microfono di questa unità per eseguire operazioni vocali per Apple CarPlay o Android Auto.

## Cavo di alimentazione

### ⚠ AVVERTENZA

**UN COLLEGAMENTO NON CORRETTO PUÒ CAUSARE DANNI O LESIONI GRAVI, COMPRESI SCOSSE ELETTRICHE, E INTERFERENZE CON IL FUNZIONAMENTO DEL SISTEMA ABS DEL VEICOLO, DEL CAMBIO AUTOMATICO E DELL'INDICAZIONE DEL TACHIMETRO.**

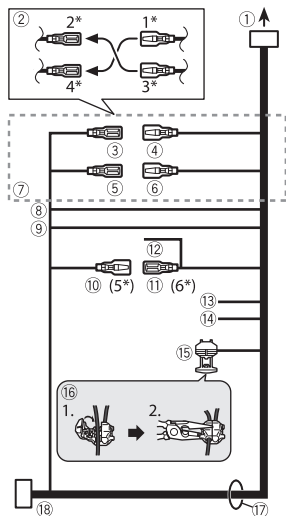

- ① All'alimentazione
- ② A seconda del tipo di veicolo, la funzione di 2\* e 4\* potrebbe essere diversa. In questo caso, collegare sempre 1\* a 4\* e 3\* a 2\*.
- ③ Giallo (2\*)  
Backup (o accessorio)

- ④ Giallo (1\*)  
Collegare al terminale di alimentazione costante a 12 V.
- ⑤ Rosso (4\*)  
Accessorio (o backup)
- ⑥ Rosso (3\*)  
Collegare al terminale controllato dall'interruttore di accensione (12 V CC).
- ⑦ Collegare tra loro i cavi dello stesso colore.
- ⑧ Arancione/bianco  
Al terminale dell'interruttore dell'illuminazione.
- ⑨ Nero (massa)  
Alla carrozzeria (metallica) del veicolo.
- ⑩ Blu/bianco (5\*)  
La posizione dei pin del connettore ISO varia a seconda del tipo di veicolo. Collegare 5\* e 6\* quando il Pin 5 è utilizzato per il controllo dell'antenna. Su veicoli di altro tipo, non collegare mai 5\* e 6\*.
- ⑪ Blu/bianco (6\*)  
Collegare al terminale di controllo del relè dell'antenna automatica (max. 300 mA 12 V CC).
- ⑫ Blu/bianco  
Collegare al terminale di controllo del sistema dell'amplificatore di potenza (max. 300 mA 12 V CC).
- ⑬ Viola/bianco  
Dei due fili collegati alla lampada posteriore, collegare quello in cui varia la tensione quando il cambio è in posizione REVERSE (R). Questo collegamento consente all'unità di rilevare se l'auto si muove avanti o indietro.
- ⑭ Rosa  
Ingresso segnale velocità auto
- ⑮ Verde chiaro  
Utilizzato per rilevare lo stato di attivazione/disattivazione del freno di stazionamento. Questo cavo deve essere collegato al lato alimentazione

dell'interruttore del freno di stazionamento.

**Se il collegamento viene effettuato in modo errato o viene omissso, alcune funzioni del prodotto saranno inutilizzabili.**

- ⑯ Metodo di collegamento  
Bloccare il cavo (1), quindi fissarlo saldamente con delle pinze a becco lungo (2).
- ⑰ Cavi altoparlanti  
Bianco: + anteriore sinistro o + gamma alta sinistro  
Bianco/nero: - anteriore sinistro o - gamma alta sinistro  
Grigio: + anteriore destro o + gamma alta destro  
Grigio/nero: - anteriore destro o - gamma alta destro  
Verde: + posteriore sinistro o + gamma media sinistro  
Verde/nero: - posteriore sinistro o - gamma media sinistro  
Viola: + posteriore destro o + gamma media destro  
Viola/nero: - posteriore destro o - gamma media destro
- ⑱ Connettore ISO  
Su alcuni veicoli, il connettore ISO può essere diviso in due parti. In questo caso, collegarsi sempre a entrambi i connettori.

### NOTE

- La posizione del circuito di rilevamento della velocità e la posizione dell'interruttore del freno di stazionamento variano a seconda del modello di veicolo. Per i dettagli, consultare il rivenditore autorizzato Pioneer o un installatore professionista.
- Se al prodotto è collegato un subwoofer anziché un altoparlante posteriore, riportare l'impostazione dell'uscita posteriore al valore iniziale. L'uscita del subwoofer del prodotto è monofonica.

- Quando si utilizza un subwoofer da 2 Ω, collegarlo sempre ai cavi viola e viola/nero di questa unità. Non collegare nulla ai cavi verde e verde/nero.

## Amplificatore di potenza (venduto separatamente)

### Importante

I cavi degli altoparlanti non vengono utilizzati quando è in uso questo collegamento.

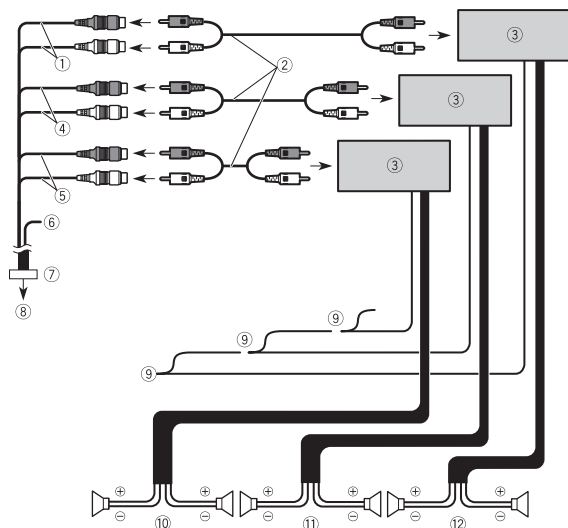

① Uscita subwoofer (**SUBWOOFER OUTPUT**) 23 cm (STD)

Uscita gamma bassa (NW)

② Cavo RCA (venduto separatamente)

③ Amplificatore di potenza

④ Uscita anteriore (**FRONT OUTPUT**) 15 cm (STD)

Uscita gamma alta (NW)

⑤ Uscita posteriore (**REAR OUTPUT**) 15 cm (STD)

Uscita gamma media (NW)

⑥ Giallo/nero (MUTE)

Se si utilizza un apparecchio con funzione Mute, collegare questo cavo al cavo Audio Mute dell'apparecchio. In caso contrario, tenere il cavo Audio Mute libero da collegamenti.

⑦ Cavo uscita preamplificata

⑧ All'alimentazione uscita preamplificata

⑨ Telecomando del sistema

Collegare al cavo blu/bianco (max. 300 mA 12 V CC).

⑩ Altoparlante posteriore (STD)

Altoparlante gamma media (NW)

⑪ Altoparlante anteriore (STD)

Altoparlante gamma alta (NW)

⑫ Subwoofer (STD)

Altoparlante gamma bassa (NW)

### NOTA

Selezionare la modalità altoparlante appropriata tra la modalità standard (STD) e la modalità di rete (NW). Per i dettagli, fare riferimento al Manuale d'istruzioni.

## iPhone e smartphone

### NOTA

Per i dettagli su come collegare un dispositivo esterno con un cavo venduto separatamente, fare riferimento al manuale del cavo.

## iPhone

### NOTA

Per i dettagli sul collegamento, il funzionamento e la compatibilità dell'iPhone, fare riferimento al Manuale d'istruzioni.

### Collegamento tramite porta USB

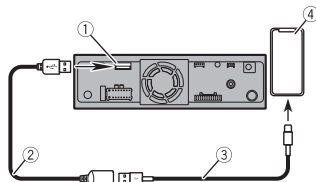

- 1 Porta USB
- 2 Cavo USB 1,5 m
- 3 Cavo di interfaccia USB per iPhone (venduto separatamente)
- 4 iPhone

## Smartphone (Dispositivo Android™)

### NOTA

Per i dettagli sul collegamento e le operazioni dello smartphone, fare riferimento al Manuale d'istruzioni.

### Collegamento tramite porta USB

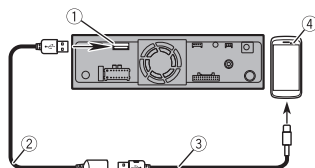

- 1 Porta USB
- 2 Cavo USB 1,5 m
- 3 Cavo di interfaccia USB per dispositivo Android (venduto separatamente)
- 4 Smartphone

## Telecamera

Quando si utilizza la telecamera posteriore, l'immagine della visuale posteriore viene alternata automaticamente al video appena si sposta la leva del cambio in posizione di **REVERSE (R)**. La modalità **Camera View** consente inoltre di controllare la presenza di oggetti o persone dietro il veicolo durante la guida.

### ⚠ AVVERTENZA

- UTILIZZARE L'INGRESSO SOLO PER LA TELECAMERA POSTERIORE CON IMMAGINE SPECULARE O INVERTITA. UTILIZZI DIVERSI POSSONO CAUSARE LESIONI O DANNI.
- LA SECONDA TELECAMERA È DISPONIBILE PER MIGLIORARE LA VISUALE DEL CONDUCENTE MA NON SOSTITUISCE L'ATTENZIONE DEL CONDUCENTE STESSO; PIONEER NON SI ASSUME RESPONSABILITÀ PER PERDITE O DANNI CORRELATI AL SUO UTILIZZO. È RESPONSABILITÀ DEL CONDUCENTE VIGILARE IN OGNI MOMENTO L'AMBIENTE CIRCOSTANTE E LE CONDIZIONI DI GUIDA DEL VEICOLO, COMPRESI GLI SPECCHIETTI RETROVISORI E/O LATERALI DURANTE LA RETROMARCIA SECONDO NECESSITÀ.

### ⚠ ATTENZIONE

- L'immagine dello schermo potrebbe apparire invertita.
- Con la telecamera posteriore è possibile tenere sotto controllo i rimorchi o entrare in retromarcia in un parcheggio stretto. Non utilizzarla a scopo di intrattenimento.
- Nella visuale posteriore, gli oggetti possono sembrare più vicini o lontani che in realtà.
- L'area delle immagini a schermo intero visualizzate durante la retromarcia o il

controllo degli spazi dietro il veicolo potrebbe differire leggermente.

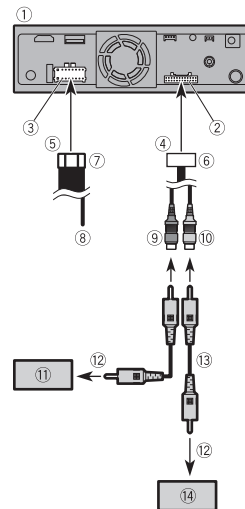

- 1 Questo prodotto
- 2 Alimentazione uscita preamplificata
- 3 Alimentazione
- 4 All'alimentazione uscita preamplificata
- 5 All'alimentazione
- 6 Cavo uscita preamplificata
- 7 Cavo di alimentazione
- 8 Viola/bianco (REVERSE-GEAR SIGNAL INPUT)
- 9 Marrone (REAR VIEW CAMERA IN) 23 cm
- 10 Giallo (SECOND CAMERA INPUT) 23 cm (SPH-EVO107DAB/SPH-EVO98DAB)

### NOTA

Non utilizzare la seconda telecamera per scopi diversi dall'assistenza alla guida e iDatalink.

- ⑪ Telecamera posteriore (ND-BC9) compatibile con collegamento RCA (venduta separatamente)  
Il terminale della telecamera posteriore (**REAR VIEW CAMERA IN**) è compatibile con il formato PAL/NTSC/HD-TVI.
- ⑫ All'uscita video
- ⑬ Cavo RCA (venduto separatamente)
- ⑭ Telecamera (venduta separatamente)

#### NOTE

- Collegare solo la telecamera posteriore al cavo marrone. Non collegare altri apparecchi.
- Per utilizzare le telecamere posteriori sono necessarie alcune impostazioni appropriate. Per i dettagli, fare riferimento al Manuale d'istruzioni.

## Componente video esterno

### Uso di un ingresso AUX

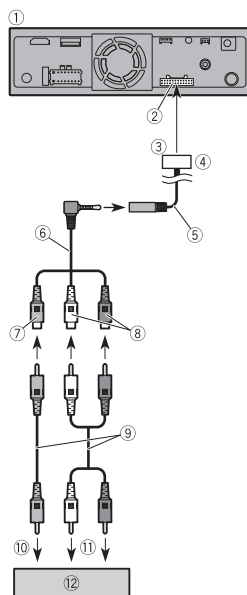

- ① Questo prodotto
- ② Alimentazione uscita preamplificata
- ③ All'alimentazione uscita preamplificata
- ④ Cavo uscita preamplificata
- ⑤ Ingresso AUX (**AUX IN**) 15 cm
- ⑥ Cavo AV con mini-spinotto (venduto separatamente)
- ⑦ Giallo
- ⑧ Rosso, bianco

- ⑨ Cavi RCA (venduti separatamente)
- ⑩ All'uscita video
- ⑪ All'uscita audio
- ⑫ Componente video esterno (venduto separatamente)

#### NOTA

Per utilizzare il componente video esterno è necessaria l'impostazione appropriata. Per i dettagli, fare riferimento al Manuale d'istruzioni.

#### ATTENZIONE

Utilizzare sempre un cavo AV con mini-spinotto (venduto separatamente) per il cablaggio. Se si utilizzano altri cavi, la posizione di cablaggio potrebbe differire, disturbando le immagini e l'audio.

### Uso di un ingresso HDMI (SPH-EVO107DAB)

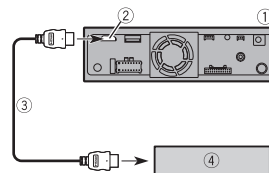

- ① Questo prodotto
- ② HDMI input
- ③ Cavo HDMI (venduto separatamente)
- ④ Dispositivo HDMI (venduto separatamente)

## Display posteriore (SPH-EVO107DAB/SPH-EVO98DAB)

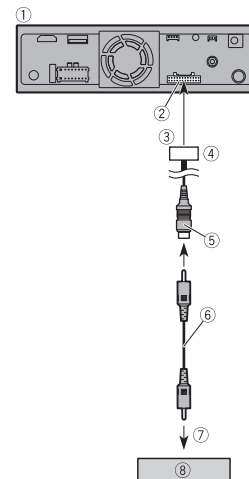

- ① Questo prodotto
- ② Alimentazione uscita preamplificata
- ③ All'alimentazione uscita preamplificata
- ④ Cavo uscita preamplificata
- ⑤ Giallo (**REAR MONITOR OUTPUT**) 30cm
- ⑥ Cavo RCA (venduto separatamente)
- ⑦ All'ingresso video
- ⑧ Display posteriore con ingresso RCA (venduto separatamente)

#### AVVERTENZA

Non installare MAI il display posteriore in una posizione che permetta al conducente di guardare la sorgente video durante la guida. L'uscita video posteriore del prodotto è dedicata al collegamento del sedili, per consentire ai passeggeri dei sedili posteriori di guardare la sorgente video.



# Installazione

## Precauzioni prima dell'installazione

### ATTENZIONE

- Non installare mai il prodotto nei seguenti luoghi o in modo che:
  - Possa ferire il conducente o i passeggeri se il veicolo si ferma improvvisamente.
  - Possa interferire con l'uso del veicolo, ad esempio sul pavimento davanti al sedile del conducente oppure vicino al volante o alla leva del cambio.
- Per una corretta installazione, utilizzare sempre i componenti in dotazione come specificato. Se qualche componente non viene fornito con il prodotto, utilizzare componenti compatibili come specificato dopo averne verificato la compatibilità con il rivenditore. Se si utilizzano componenti diversi da quelli in dotazione o compatibili, potrebbero danneggiare le parti interne del prodotto o potrebbero allentarsi e far scollare il prodotto.
- Non permettere che i cavi si avvolgano al piantone dello sterzo o alla leva del cambio: è estremamente pericoloso. Installare sempre il prodotto, i cavi e i fili in modo che non pregiudichino od ostacolino la guida.
- Verificare che i cavi non possano impigliarsi in una portiera o nel meccanismo di scorrimento di un sedile, causando un cortocircuito.
- Verificare il corretto funzionamento delle altre apparecchiature del veicolo dopo l'installazione del prodotto.
- Non installare il prodotto dove può:
  - (i) ostacolare la visuale del conducente;
  - (ii) compromettere le prestazioni dei sistemi o delle funzioni di sicurezza del

veicolo, inclusi airbag e pulsanti delle luci di emergenza;  
(iii) pregiudicare la capacità del conducente di utilizzare il veicolo in sicurezza.

- Non installare mai il prodotto davanti o accanto a un punto del cruscotto, della portiera o del montante in cui potrebbe esplodere un airbag del veicolo. Fare riferimento al manuale utente del veicolo per informazioni sull'area di attivazione degli airbag anteriori.

## Prima dell'installazione

- Consultare il rivenditore più vicino se l'installazione richiede l'esecuzione di filo o altre modifiche al veicolo.
- Prima di effettuare l'installazione finale del prodotto, collegare temporaneamente il cablaggio per verificare che i collegamenti siano corretti e che il sistema funzioni correttamente.

## Note sull'installazione

- Non installare il prodotto in luoghi soggetti a temperature o umidità elevate, ad esempio:
  - Vicino a caloriferi, prese d'aria o condizionatori d'aria.
  - Luoghi esposti alla luce solare diretta, ad esempio sopra il cruscotto.
  - Aree che potrebbero essere esposte alla pioggia, ad esempio vicino alla portiera o sul pavimento del veicolo.
- Installare il prodotto orizzontalmente su una superficie con una tolleranza compresa tra 0 e 40 gradi (entro 5 gradi sinistra o a destra). L'installazione non

corretta dell'unità con la superficie inclinata oltre queste tolleranze aumenta il rischio di errori di visualizzazione della posizione del veicolo e può ridurre le prestazioni visive.

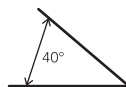

- In fase di installazione, per garantire un'adeguata dispersione di calore durante l'uso dell'unità, lasciare ampio spazio dietro il pannello posteriore e avvolgere eventuali cavi liberi in modo che non ostruiscano le prese d'aria.

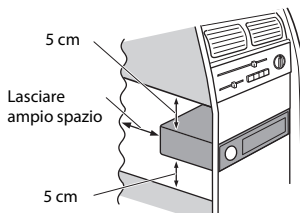

- Non inserire con forza l'unità nel cruscotto o nella consolle durante l'installazione. Se si applica una forza eccessiva al connettore USB, possono verificarsi malfunzionamenti.

## Installazione tramite i fori per le viti sul lato del prodotto

### Suggerimenti per l'installazione

La seguente procedura descrive l'installazione del prodotto con uno schermo LCD collegato all'unità. A seconda del veicolo o del luogo di installazione, potrebbe essere necessario regolare la posizione di montaggio dello schermo LCD

per non compromettere le operazioni di guida del veicolo. Per i dettagli sulle dimensioni di montaggio dello schermo LCD, fare riferimento a Posizione di regolazione e dimensioni di montaggio del display per l'installazione sospesa (pagina 17) prima dell'installazione.

### AVVERTENZA

Non utilizzare una gabbia di montaggio per installare l'unità, evitando così che fuoriesca o provochi rumori.

### NOTE

- Prestare attenzione a non ferirsi le mani con i bordi delle parti metalliche.
- Durante l'installazione, prestare attenzione affinché le mani o le dita non rimangano intrappolate.
- Non inserire le dita all'interno dell'unità principale. Ciò potrebbe danneggiare i cavi o provocare lesioni alle dita.

## Installazione del modello flottante separabile (SPH-EVO107DAB/SPH-EVO98DAB)

- Fissare il prodotto alla staffa di montaggio di fabbrica.**  
Posizionare il prodotto in modo che i fori per le viti siano allineati con i fori per le viti della staffa e serrare le viti in tre punti su ciascun lato.

### SUGGERIMENTO

La sporgenza dell'unità dal cruscotto/console può essere regolata spostando la posizione del foro della vite dell'unità sulla staffa di montaggio di fabbrica.

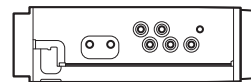

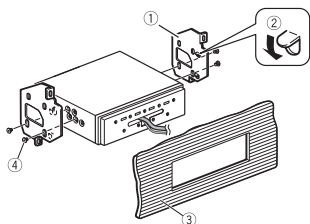

- ① Staffa di montaggio di fabbrica
- ② Se il nottolino ostacola l'installazione, è possibile piegarlo per ridurre l'ingombro.
- ③ Cruscotto o console
- ④ Vite a testa bombata (5 mm × 8 mm) / Vite a testa piana (5 mm × 8 mm)  
Utilizzare esclusivamente le viti in dotazione con il prodotto.

## 2 Fissare la staffa di montaggio dello schermo LCD all'unità principale nella posizione idonea.

A seconda del veicolo, potrebbe essere necessario regolare la posizione anteriore-posteriore dello schermo LCD per montarlo. Utilizzare il distanziale in dotazione (③) se si sceglie la posizione anteriore per installare lo schermo LCD.

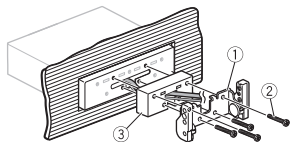

- ① Staffa di montaggio dello schermo LCD
- ② Vite a testa bombata (4 mm × 30 mm)\*
- ③ Distanziale

\* Quando si utilizza la posizione posteriore per installare lo schermo LCD senza

utilizzare il distanziale in dotazione, utilizzare le viti a testa bombata (4 mm × 6 mm).

### SUGGERIMENTO

La posizione di montaggio sinistra-centro-destra della staffa di montaggio dello schermo LCD può essere cambiata a seconda del veicolo o della posizione di installazione dell'unità principale.

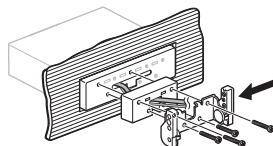
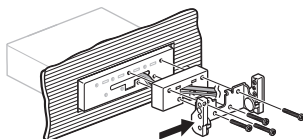

- 3 Rimuovere la copertura del monitor dallo schermo LCD (a), quindi collegare i cavi del monitor allo schermo LCD (b). Successivamente, montare lo schermo LCD con posizione superiore/inferiore regolabile (c) sull'unità utilizzando le viti su ciascun lato (d). Inserire il più possibile i cavi del monitor all'interno del prodotto prima di collegare lo schermo LCD.

### ⚠ ATTENZIONE

Inserire il connettore con la sporgenza (3) rivolta verso l'alto. Se si forza il connettore per inserirlo al contrario, potrebbe rompersi.

Esempio: SPH-EVO107DAB

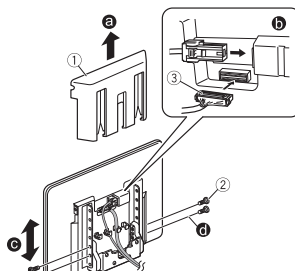

- ① Copertura del monitor
- ② Vite a testa bombata (4 mm × 12 mm)
- ③ Sporgenza del connettore

- 4 Fissare i cavi del monitor al gancio sul retro dello schermo LCD, quindi montare la copertura del monitor (a) utilizzando le viti (b).

Esempio: SPH-EVO107DAB

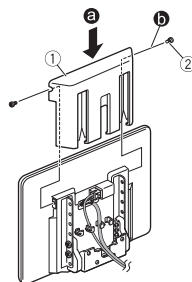

- ① Copertura del monitor
- ② Vite a testa cilindrica (2 mm × 4 mm)

### NOTE

- Non torcere o piegare eccessivamente i cavi quando si fissano i cavi del monitor al gancio sul retro dello schermo LCD.
- Prestare attenzione a non perdere le viti piccole (2 mm × 4 mm) per montare la copertura del monitor.
- Si consiglia di utilizzare un cacciavite magnetico per montare la copertura del monitor.
- Sono incluse due viti di scorta (2 mm × 4 mm) per montare la copertura del monitor.
- Quando si monta la copertura del monitor (a), inclinare moderatamente lo schermo LCD sul lato anteriore per agevolare l'installazione.

### Installazione del modello flottante (SPH-DA97DAB)

- 1 Muovere avanti e indietro il giunto sul lato del telaio per decidere la posizione del monitor (a). Dopo aver deciso la posizione in direzione anteriore/posteriore, serrare le viti sul lato superiore e inferiore (b).

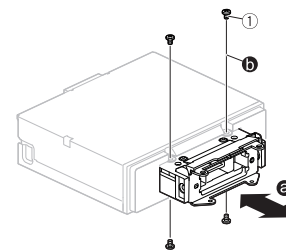

- ① Vite a testa bombata (4 mm × 6 mm)

## SUGGERIMENTO

I seguenti passaggi descrivono la procedura con il monitor estratto di 20 mm. Tuttavia, il metodo di installazione è lo stesso indipendentemente dalla posizione di estrazione del monitor.

- 2** Decidere l'angolo di installazione del monitor (a). Dopo aver deciso l'angolo, stringere le viti a sinistra e a destra (b).

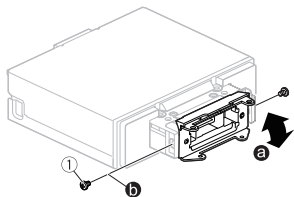

- ① Vite a testa bombata (4 mm × 6 mm)

- 3** Fissare il prodotto alla staffa di montaggio di fabbrica.

Posizionare il prodotto in modo che i fori per le viti siano allineati con i fori per le viti della staffa e serrare le viti in tre punti su ciascun lato.

## SUGGERIMENTO

La sporgenza dell'unità dal cruscotto/console può essere regolata spostando la posizione del foro della vite dell'unità sulla staffa di montaggio di fabbrica.

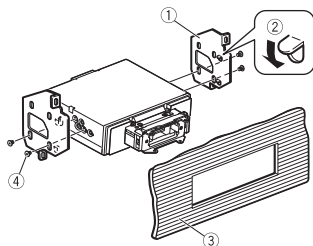
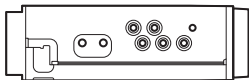

- ① Staffa di montaggio di fabbrica  
② Se il nottolino ostacola l'installazione, è possibile piegarlo per ridurre l'ingombro.  
③ Cruscotto o console  
④ Vite a testa bombata (5 mm × 8 mm) / Vite a testa piana (5 mm × 8 mm)  
Utilizzare esclusivamente le viti in dotazione con il prodotto.

- 4** Rimuovere la copertura del monitor sul retro del monitor (a). Successivamente, muovere in alto e in basso il giunto sul lato del monitor per decidere l'altezza di installazione (b), quindi serrare le viti a sinistra e a destra (c).

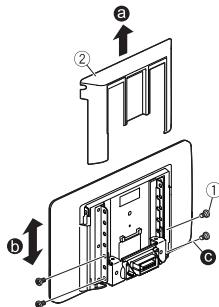

- ① Vite a testa bombata (4 mm × 6 mm)  
② Copertura del monitor

- 5** Tagliare il foglio di copertura posteriore lungo le linee guida in base all'altezza di installazione (il taglio non è necessario quando l'altezza è 0 mm). Quindi, applicare il foglio di copertura posteriore alla copertura del monitor (l'applicazione non è necessaria quando l'altezza è -60 mm).

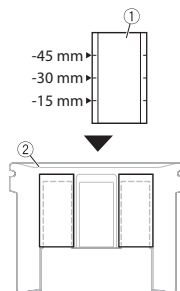

- ① Foglio di copertura posteriore  
② Copertura del monitor

## SUGGERIMENTO

Fare riferimento a Angoli e posizioni superiori-inferiori regolabili del display (SPH-DA97DAB) (pagina 21) per una guida all'altezza di installazione.

- 6** Installare il monitor sull'unità principale e serrare le viti sul lato superiore.

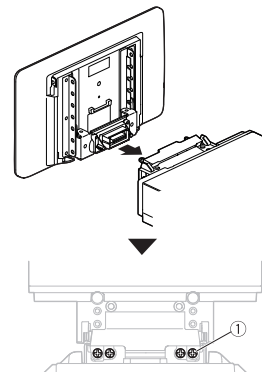

- ① Vite a testa bombata (4 mm × 6 mm)

## NOTA

Fissare sempre le quattro viti nelle posizioni specificate sulla superficie superiore. In caso contrario, la resistenza potrebbe essere insufficiente e causare guasti.

## 7 Installare la copertura del monitor e stringere le viti a sinistra e a destra.

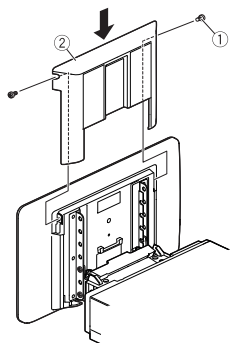

- ① Vite a testa cilindrica (2 mm x 4 mm)
- ② Copertura del monitor

## Installazione dell'antenna GPS

### ⚠ ATTENZIONE

Non tagliare il cavo dell'antenna GPS per accorciarlo e non utilizzare una prolunga per allungarlo. Se il cavo dell'antenna viene alterato, possono verificarsi cortocircuiti o malfunzionamenti e danni permanenti al prodotto.

### Note sull'installazione

- L'antenna deve essere installata su una superficie piana, affinché le onde radio vengano ostacolate il meno possibile. L'antenna non è in grado di ricevere le onde radio se la ricezione dai satelliti è ostacolata.

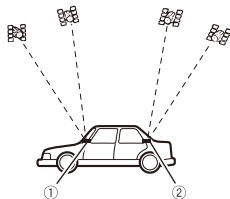

- ① Cruscotto
- ② Ripiano posteriore
- Quando si installa l'antenna GPS all'interno del veicolo, utilizzare sempre il lamierino metallico in dotazione con il sistema. Se non viene utilizzato, la sensibilità di ricezione sarà scarsa.
- Non tagliare il lamierino metallico in dotazione. In caso contrario, la sensibilità dell'antenna GPS diminuisce.
- Prestare attenzione a non tirare il cavo dell'antenna quando si rimuove l'antenna GPS. Il cavo potrebbe staccarsi.
- Non verniciare l'antenna GPS per non comprometterne le prestazioni.

## Quando si installa l'antenna all'interno del veicolo (sul cruscotto o sul ripiano posteriore)

### ⚠ AVVERTENZA

Non installare l'antenna GPS su sensori o prese d'aria sul cruscotto del veicolo, perché potrebbe interferire con il loro funzionamento e compromettere la capacità del lamierino metallico sotto l'antenna GPS di fissarsi correttamente e saldamente al cruscotto.

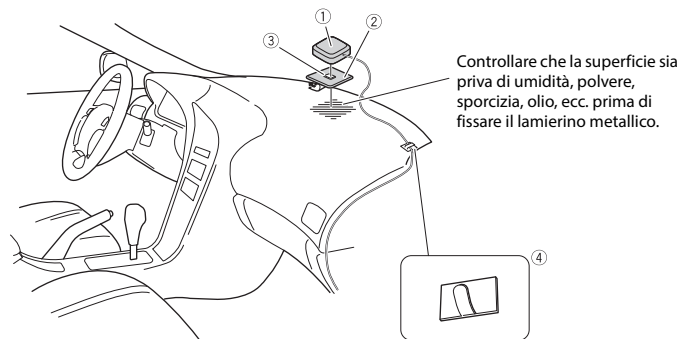

- ① Antenna GPS
- ② Lamierino metallico  
Rimuovere il supporto protettivo sul retro.
- ③ Nastro biadesivo
- ④ Morsetti  
Utilizzare i morsetti per fissare il cavo all'interno del veicolo secondo necessità.

### NOTE

- Fissare il lamierino metallico sulla superficie nella posizione più piana possibile nel punto in cui l'antenna GPS è rivolta verso il finestrino.
- Fissare l'antenna GPS sul lamierino metallico con il nastro biadesivo.
- Il lamierino metallico contiene un adesivo forte che, se rimosso, può lasciare segni sulla superficie.
- Quando si fissa il lamierino metallico, non tagliarlo in piccoli pezzi.
- I finestrini di alcuni modelli non consentono il passaggio dei segnali dei satelliti GPS. Su questi modelli, installare l'antenna GPS all'esterno del veicolo.

## Installazione del microfono

- Installare il microfono in un punto in cui la direzione e la distanza dal conducente consentano di captarne più facilmente la voce.
- Spegnerne sempre il prodotto (ACC OFF) prima di collegare il microfono.
- A seconda del modello del veicolo, il cavo del microfono potrebbe risultare troppo corto se si monta il microfono sull'aletta parasole. In questi casi, installare il microfono sul piantone dello sterzo.

### Montaggio sull'aletta parasole

- 1 Inserire il cavo del microfono nella scanalatura.

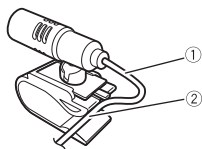

- 1 Cavo del microfono
  - 2 Scanalatura
- 2 Montare la clip per microfono sull'aletta parasole.

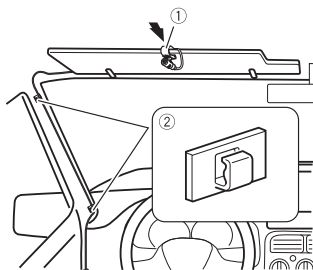

- 1 Clip per microfono
- 2 Morsetti  
Utilizzare i morsetti (venduti separatamente) per fissare il cavo all'interno del veicolo secondo necessità.

Installare il microfono sull'aletta parasole quando è in posizione sollevata. Se l'aletta parasole è abbassata, il microfono non è in grado di riconoscere la voce del conducente.

### Installazione sul piantone dello sterzo

- 1 Staccare la base del microfono dalla clip del microfono facendo scorrere la base mentre si preme la linguetta.

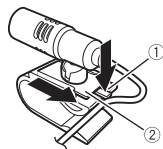

- 1 Linguetta
  - 2 Base del microfono
- 2 Montare il microfono sul piantone dello sterzo.

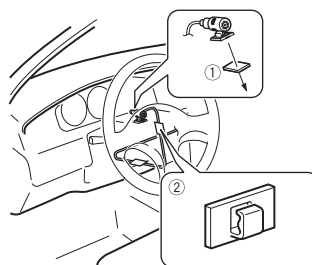

- 1 Nastro biadesivo
- 2 Morsetti  
Utilizzare i morsetti (venduti separatamente) per fissare il cavo all'interno del veicolo secondo necessità.

#### NOTA

Installare il microfono sul piantone dello sterzo tenendolo lontano dal volante.

### Regolazione dell'angolo del microfono

L'angolo del microfono può essere regolato.



## Posizione di regolazione e dimensioni di montaggio del display per l'installazione sospesa

È possibile regolare la posizione di montaggio del display dell'unità (anteriore-posteriore/superiore-inferiore/destra-sinistra/angolo). Quando si monta il display, regolare la posizione di montaggio e le dimensioni in modo che la visuale sia chiara e non comprometta la guida.

#### ⚠ AVVERTENZA

Assicurarsi che non sussista nessuna delle seguenti condizioni durante il montaggio del display. In caso contrario, potrebbe verificarsi un incidente.

- Il display compromette il funzionamento del volante e delle leve (leva del cambio, interruttore dei tergicristalli, interruttore degli indicatori di direzione, ecc.).
- Il display compromette il funzionamento degli airbag.
- Il display compromette notevolmente il funzionamento dell'interruttore di emergenza.
- Il display compromette la capacità di identificare o azionare altri interruttori di comando.
- Non è possibile visualizzare contatori, misuratori o indicatori di avviso.
- Il display interferisce con i dispositivi di bordo del veicolo (interruttori, pannello, vano portaoggetti, portabicchieri, ecc.).
- A seconda del veicolo, il display potrebbe ostacolare l'accesso al vano portaoggetti o al portabicchieri oppure potrebbe ostruire le bocchette del climatizzatore.

## Dimensioni di montaggio e posizioni regolabili del display (SPH-EVO107DAB/SPH-EVO98DAB)

Le figure seguenti sono descritte a titolo esemplificativo per il modello di monitor da 10 pollici. (SPH-EVO107DAB)

### ► Posizione anteriore-posteriore

#### Anteriore (quando si utilizza il distanziale)

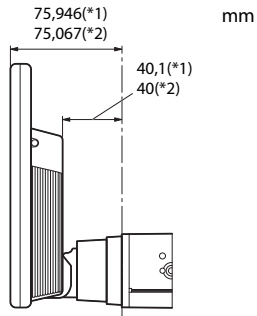

#### Posteriore (quando non si utilizza il distanziale)

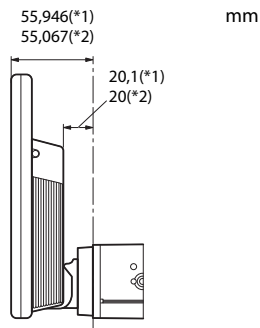

### ► Posizione sinistra-destra

#### Centro

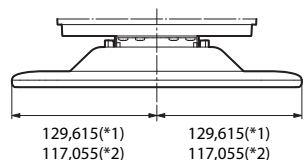

#### Sinistra

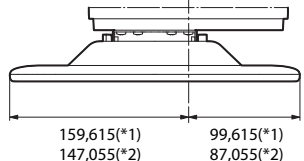

#### Destra

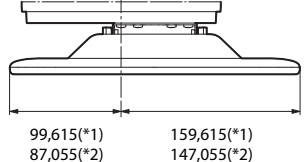

(\*1) SPH-EVO107DAB

(\*2) SPH-EVO98DAB

## Angoli e posizioni superiori-inferiori regolabili del display (SPH-EVO107DAB/SPH-EVO98DAB)

Le figure seguenti sono descritte a titolo esemplificativo per il modello di monitor da 10 pollici. (SPH-EVO107DAB)

### ⚠ AVVERTENZA

Tenere mani e dita lontane dal prodotto durante la regolazione dell'angolo dello schermo LCD. Prestare particolare attenzione alle mani e alle dita dei bambini.

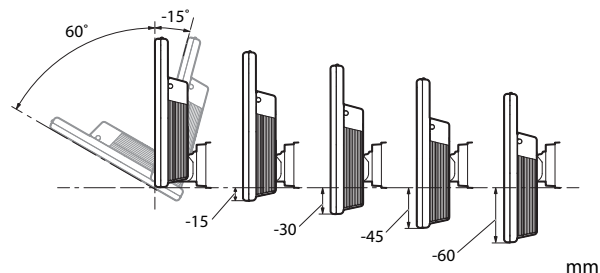

### NOTA

A seconda della posizione superiore-inferiore e della posizione anteriore-posteriore, alcune posizioni non possono essere regolate e mantenute. Per i dettagli, fare riferimento a Dimensioni di montaggio e intervallo di angolazione del display (SPH-EVO107DAB/SPH-EVO98DAB) (pagina 19).

## Dimensioni di montaggio e intervallo di angolazione del display (SPH-EVO107DAB/SPH-EVO98DAB)

Le figure seguenti sono descritte a titolo esemplificativo per il modello di monitor da 10 pollici. (SPH-EVO107DAB)

### ► Intervallo di angolazione anteriore (quando si utilizza il distanziale)

Intervallo di angolazione in posizione anteriore		
mm	A	B
0	60°	-15°
-15	30°	
-30		
-45		
-60		

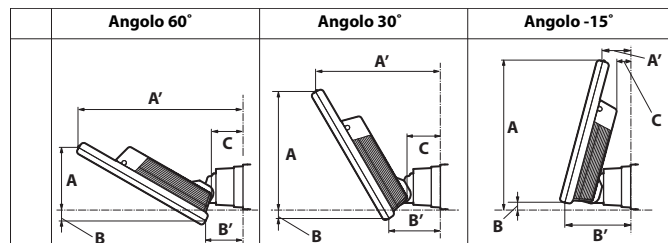

#### SPH-EVO107DAB

	A	A'	B	B'	C	A	A'	B	B'	C	A	A'	B	B'	C
0	68,75	183,1	-13,09	41,36	35,24	131,4	139,12	-10,34	57,28	37,15	165,31	31,13	7,21	73,49	15,63
-15						118,41	131,62	-23,33	49,78	29,66	150,82	35,01	-7,28	77,37	19,52
-30						105,42	124,12	-36,32	42,28	22,15	122,15	38,89	-21,77	81,26	23,4
-45						92,43	116,62	-49,31	34,78	14,65	121,84	42,78	-36,26	85,14	27,28
-60						79,44	109,12	-62,3	27,28	7,15	107,35	46,66	-50,75	89,02	31,16

#### SPH-EVO98DAB

	A	A'	B	B'	C	A	A'	B	B'	C	A	A'	B	B'	C
0	54,16	160	-14,03	41,89	35,18	107,22	126,41	-10,89	58,21	37,06	139,22	39,24	7,48	74,54	15,54
-15						94,23	118,9	-23,88	50,71	29,56	124,73	43,12	-7,01	78,42	19,42
-30						81,24	111,4	-36,87	43,21	22,06	110,24	47,01	-21,5	82,3	23,3
-45						68,25	103,9	-49,86	35,71	14,56	95,75	50,89	-35,99	86,19	27,19
-60						55,26	96,4	-62,85	28,21	7,06	81,26	54,77	-50,48	90,07	31,07

mm

► **Intervallo di angolazione posteriore (quando non si utilizza il distanziale)**

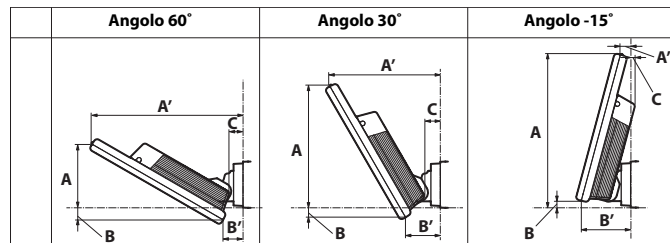
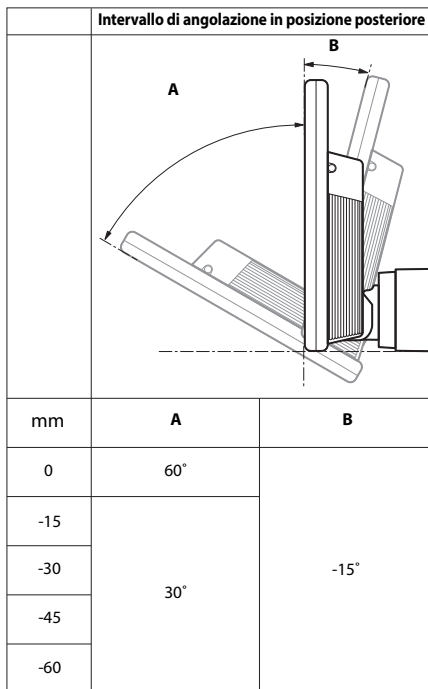

**SPH-EVO107DAB**

	A	A'	B	B'	C	A	A'	B	B'	C	A	A'	B	B'	C
0	68,75	163,1	-13,09	21,36	15,24	131,4	119,12	-10,34	37,28	17,15	165,31	11,13	7,21	53,49	-4,37
-15						118,41	111,62	-23,33	29,78	9,66	150,82	15,01	-7,28	57,37	-0,48
-30						105,42	104,12	-36,32	22,28	2,15	136,33	18,89	-21,77	61,26	3,4
-45						92,43	96,62	-49,31	14,78	-5,35	121,84	22,78	-36,26	65,14	7,28
-60						79,44	89,12	-62,3	7,28	-12,85	107,35	26,66	-50,75	69,02	11,16

**SPH-EVO98DAB**

	A	A'	B	B'	C	A	A'	B	B'	C	A	A'	B	B'	C
0	54,16	140	-14,03	21,89	15,18	107,22	106,41	-10,89	38,21	17,06	139,22	19,24	7,48	54,54	4,46
-15						94,23	98,9	-23,88	30,71	9,56	124,73	23,12	-7,01	58,42	-0,58
-30						81,24	91,4	-36,87	23,21	2,06	110,24	27,01	-21,5	62,3	3,3
-45						68,25	83,9	-49,86	15,71	-5,44	95,75	30,89	-35,99	66,19	7,19
-60						55,26	76,4	-62,85	8,21	-12,94	81,26	34,77	-50,48	70,07	11,07

mm

**NOTE**

- Se non sono indicati numeri nella tabella, non è possibile regolare e mantenere il display con quella angolazione e quelle dimensioni.
- L'intervallo di angolazione indicato è l'intervallo di movimento dell'unità e può variare in base al veicolo su cui è installata.



## Dimensioni di montaggio e posizioni regolabili del display (SPH-DA97DAB)

### ► Posizione anteriore-posteriore

#### Posizione 0 mm mm

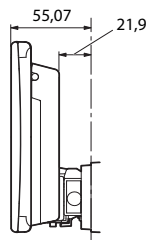

#### Posizione +10 mm mm

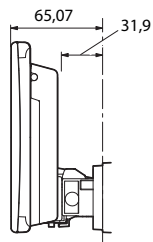

#### Posizione +20 mm mm

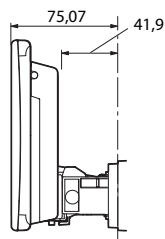

## Angoli e posizioni superiori-inferiori regolabili del display (SPH-DA97DAB)

### ⚠ AVVERTENZA

Tenere mani e dita lontane dal prodotto durante la regolazione dell'angolo dello schermo LCD. Prestare particolare attenzione alle mani e alle dita dei bambini.

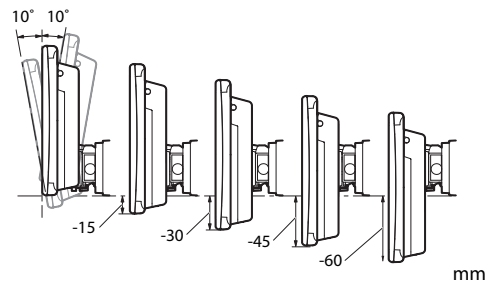

### NOTA

A seconda della posizione superiore-inferiore e della posizione anteriore-posteriore, alcune posizioni non possono essere regolate e mantenute. Per i dettagli, fare riferimento a Dimensioni di montaggio e intervallo di angolazione del display (SPH-DA97DAB) (pagina 22).

## Dimensioni di montaggio e intervallo di angolazione del display (SPH-DA97DAB)

### ► Posizione 0 mm

Intervallo di angolazione in posizione 0 mm		
mm	A	B
0	10°	-10°
-15		
-30		
-45		
-60		

	Angolo 10°					Angolo -10°				
	A	A'	B	B'	C	A	A'	B	B'	C
0	122,72	69,25	-11,59	45,57	19,11	146,61	30,23	12,3	53,91	5,8
-15	107,95	66,65	-26,37	42,96	16,51	131,83	32,83	-2,47	56,51	8,4
-30	92,37	64,04	-41,14	40,36	13,9	117,06	35,43	-17,25	59,12	11,01
-45	78,4	61,44	-55,91	37,75	11,3	102,29	38,04	-32,02	61,72	13,61
-60	63,63	58,83	-70,68	35,15	8,69	87,52	40,64	-46,79	64,33	16,22

mm

#### NOTE

- Se non sono indicati numeri nella tabella, non è possibile regolare e mantenere il display con quella angolazione e quelle dimensioni.
- L'intervallo di angolazione indicato è l'intervallo di movimento dell'unità e può variare in base al veicolo su cui è installata.

► Posizione +10 mm

Intervallo di angolazione in posizione +10 mm		
mm	A	B
0	10°	-10°
-15		
-30		
-45		
-60		

	Angolo 10°					Angolo -10°				
	A	A'	B	B'	C	A	A'	B	B'	C
0	122,72	79,25	-11,59	55,57	29,11	146,61	40,23	12,3	63,91	15,8
-15	107,95	76,65	-26,37	52,96	26,51	131,83	42,83	-2,47	66,51	18,4
-30	92,37	74,04	-41,14	50,36	23,9	117,06	45,43	-17,25	69,12	21,01
-45	78,4	71,44	-55,91	47,75	21,3	102,29	48,04	-32,02	71,72	23,61
-60	63,63	68,83	-70,68	45,15	18,69	87,52	50,64	-46,79	74,33	26,22
	mm									

**NOTE**

- Se non sono indicati numeri nella tabella, non è possibile regolare e mantenere il display con quella angolazione e quelle dimensioni.
- L'intervallo di angolazione indicato è l'intervallo di movimento dell'unità e può variare in base al veicolo su cui è installata.

► Posizione +20 mm

Intervallo di angolazione in posizione +20 mm		
mm	<b>A</b>	<b>B</b>
0	10°	-10°
-15		
-30		
-45		
-60		

	Angolo 10°					Angolo -10°				
	<b>A</b>	<b>A'</b>	<b>B</b>	<b>B'</b>	<b>C</b>	<b>A</b>	<b>A'</b>	<b>B</b>	<b>B'</b>	<b>C</b>
0	122,72	89,25	-11,59	65,57	39,11	146,61	50,23	12,3	73,91	25,8
-15	107,95	86,65	-26,37	62,96	36,51	131,83	52,83	-2,47	76,51	28,4
-30	92,37	84,04	-41,14	60,36	33,9	117,06	55,43	-17,25	79,12	31,01
-45	78,4	81,44	-55,91	57,75	31,3	102,29	58,04	-32,02	81,72	33,61
-60	63,63	78,83	-70,68	55,15	28,69	87,52	60,64	-46,79	84,33	36,22
	mm									

**NOTE**

- Se non sono indicati numeri nella tabella, non è possibile regolare e mantenere il display con quella angolazione e quelle dimensioni.
- L'intervallo di angolazione indicato è l'intervallo di movimento dell'unità e può variare in base al veicolo su cui è installata.

# Marchi · Copyright

- Android e Android Auto sono marchi di Google LLC.
- Alcune funzioni e dispositivi potrebbero non essere disponibili in tutti i Paesi. In base alla disponibilità.
- Alcune caratteristiche e disponibilità variano a seconda dell'OEM e/o del produttore del dispositivo.
- Apple CarPlay, iPhone e Lightning sono marchi di Apple Inc. registrati negli USA e in altri paesi o regioni.
- L'uso del logo Apple CarPlay indica che l'interfaccia utente del veicolo soddisfa gli standard Apple sulle prestazioni. Apple non è responsabile del funzionamento del veicolo né della sua conformità alle normative e agli standard di sicurezza. Tenere presente che l'uso di questo prodotto con l'iPhone, l'iPod o l'iPad potrebbe influenzare le prestazioni wireless.
- Apple CarPlay non è disponibile in tutte le lingue e in tutti i Paesi. Il funzionamento e le funzionalità di Apple CarPlay possono variare a seconda del dispositivo iOS o dei ricevitori.
- IOS è un marchio o marchio registrato di Cisco negli USA e in altri paesi ed è utilizzato con licenza.
- Il marchio nominale e i loghi Bluetooth® sono marchi registrati di proprietà di Bluetooth SIG, Inc. e sono utilizzati in licenza da Pioneer Corporation. Tutti gli altri marchi registrati e marchi nominali sono marchi dei rispettivi proprietari.
- WebLink® è un marchio registrato di Abalta Technologies, Inc.
- iDataLink, Maestro e iData sono marchi di Automotive Data Solutions Inc. registrati negli USA e in altri paesi.
- I termini HDMI, HDMI High-Definition Multimedia Interface, HDMI Trade dress e i loghi HDMI sono marchi commerciali o marchi commerciali registrati di HDMI Licensing Administrator, Inc.

# Precaución

Ciertas leyes gubernamentales y nacionales pueden prohibir o restringir la instalación y el uso de este producto en su vehículo. Cumpla todas las leyes y normativas aplicables respecto al uso, instalación y funcionamiento de este producto.



Si desea desechar este producto, no lo mezcle con la basura doméstica general. Existe un sistema de recogida selectiva de productos electrónicos usados de acuerdo con la legislación que exige un tratamiento, recuperación y reciclaje adecuados.

Los hogares particulares de los estados miembros de la UE, de Suiza y de Noruega pueden devolver sus productos electrónicos usados de forma gratuita a las instalaciones de recogida designadas o a un minorista (si compra uno nuevo similar).

Para los países no mencionados anteriormente, póngase en contacto con las autoridades locales para conocer el método correcto de desecho.

De este modo se asegurará de que el producto desechado se someta al tratamiento, la recuperación y el reciclaje necesarios y evitará así posibles efectos negativos sobre el medio ambiente y la salud de las personas.

## ADVERTENCIA

Las ranuras y aberturas de la carcasa están previstas para la ventilación con el fin de garantizar un funcionamiento fiable del producto y protegerlo contra el sobrecalentamiento. Para evitar el riesgo de incendio, las aberturas nunca deben bloquearse ni cubrirse con objetos (como papeles, alfombrillas o trapos).

## Para garantizar una conducción segura

### ADVERTENCIA

- **EL CABLE VERDE CLARO DEL CONECTOR DE ALIMENTACIÓN ESTÁ DISEÑADO PARA DETECTAR EL ESTADO DE ESTACIONAMIENTO Y DEBE CONECTARSE EN EL LADO DE LA FUENTE DE ALIMENTACIÓN DEL INTERRUPTOR DEL FRENO DE MANO. UNA CONEXIÓN O USO INADECUADO DE ESTE CABLE PUEDEN VULNERAR LA LEY VIGENTE Y PROVOCAR DAÑOS O LESIONES GRAVES.**
- **Para evitar el riesgo de daños y lesiones y el posible incumplimiento de la legislación vigente, no debe utilizarse este producto con una imagen de vídeo visible para el conductor.**
- En algunos países, ver imágenes de vídeo en una pantalla dentro de un vehículo, incluso si se trata de otras personas que no sean el conductor, puede ser ilegal. Por tanto, deben acatarse las leyes vigentes en cada país.

Si intenta visualizar imágenes de vídeo mientras conduce, aparecerá el aviso **“Está terminantemente prohibido utilizar la fuente de vídeo del asiento delantero durante el manejo.”** en la pantalla. Para visualizar imágenes de vídeo en la pantalla, detenga el vehículo en un lugar seguro y accione el freno de mano. Mantenga el pedal de freno presionado antes de soltar el freno de mano.

# Inicio

## Significado de los símbolos utilizados en este manual

Este manual utiliza los siguientes símbolos para describir las operaciones de la pantalla táctil.



### Toque

Toque ligeramente con el dedo el lugar deseado.



### Mantenga pulsado

Siga tocando el lugar deseado con el dedo durante un rato.



### Deslice el dedo

Mientras toca la pantalla, deslice el dedo por ella.

## Descripción

SPH-EVO107DAB

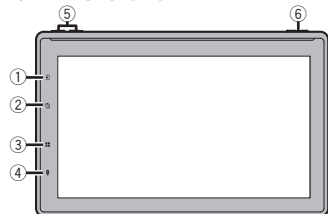

SPH-EVO98DAB/SPH-DA97DAB

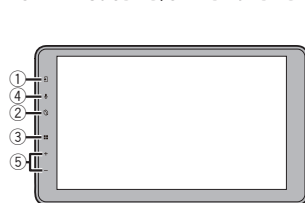

①		<p>Quando se selecciona [Phone] en [Configuración de tecla de Aplicación Complementaria]: <b>Muestra la pantalla del teléfono de Apple CarPlay o Android Auto™ en funcionamiento.</b> Toque cuando Apple CarPlay o Android Auto no estén en marcha para mostrar la pantalla del historial de llamadas del dispositivo conectado mediante Bluetooth.</p> <p>Quando se selecciona [PxLink] en [Configuración de tecla de Aplicación Complementaria]: <b>Muestra la pantalla de la aplicación complementaria en el dispositivo móvil.</b></p>
②		<p><b>Muestra la pantalla de Apple CarPlay o Android Auto</b></p>
③		<p><b>Muestra la pantalla del menú superior</b></p> <p><b>Apagado</b></p>
④		<p><b>Activa el modo de reconocimiento de voz</b></p> <p><b>Muestra la pantalla de búsqueda o selección del dispositivo móvil</b></p>
⑤		<b>Pulse y suelte los botones para ajustar el volumen. El volumen también se puede ajustar manteniendo pulsados los botones.</b>
⑥	<b>Silenciar</b>	<b>Pulse el botón para activar o desactivar el silencio</b>

## Puesta en marcha de la unidad

- 1 su idioma →
- 2 [Europa] o [Australia] →
- 3 [Modo estándar] o [Modo red] → [OK]

### ADVERTENCIA

No utilice la unidad en el Modo estándar si hay conectado un sistema de altavoz para el Modo red tridireccional a la unidad. Esto podría averiar los altavoces.

- 4 **Config. cámaras (seleccione una de las opciones.)** → [OK]  
Este procedimiento se omite en SPH-DA97DAB.
- 5 **AJ. ALIMENT. ANT. DAB (Sí o [No])** → [OK]
- 6 [OK] → [Conexión]
- 7 **Descargar la aplicación complementaria**

Puede utilizar su iPhone/smartphone (Android™) para cambiar la interfaz de la unidad principal o para manejarla.



Todos los ajustes de comunicación necesarios, como los ajustes de Bluetooth, pueden configurarse con la aplicación complementaria.

## Conexión Bluetooth®

Cuando no se utiliza la aplicación complementaria, se puede establecer una conexión Bluetooth realizando las siguientes operaciones en la unidad principal.

- 1
- 2 → → [Conexión] →

## Selección de la fuente/aplicación

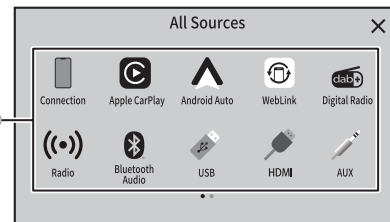

①	<b>Muestra la pantalla de selección de fuente/aplicación y permite seleccionar una fuente/aplicación</b>
②	<b>Muestra los siguientes elementos de la lista si hay más.</b>
	<b>Muestra la pantalla anterior.</b>





## Funcionamiento del sintonizador

Ejemplo: Funcionamiento de [Radio]

1  → [Fuentes]

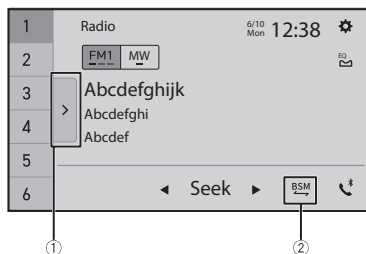
2  [Radio]



- |   |   |
|---|---|
| ① |  <b>Muestra la lista de canales presintonizados</b>          |
| ② |  <b>Almacena las frecuencias de radio con mayor potencia</b> |

## Funcionamiento de audio



Ejemplo: Funcionamiento de [USB]

1  → [Fuentes]

2  [USB]

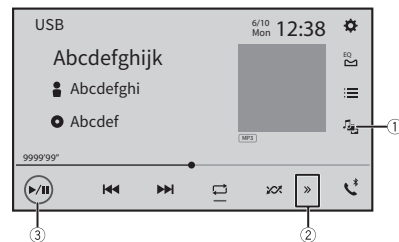
3  → [Music]



- |   |  |
|---|--|
| ① |  <b>Cambia entre tipos de archivos multimedia</b> |
| ② |  <b>Muestra la barra de funciones oculta</b>      |
| ③ |  <b>Pausa e inicia la reproducción</b>            |

## Funcionamiento de vídeo



Ejemplo: Funcionamiento de [USB]

1  → [Fuentes]

2  [USB]

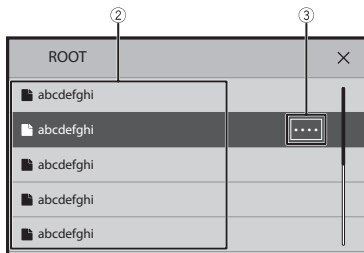
3  → [Video]











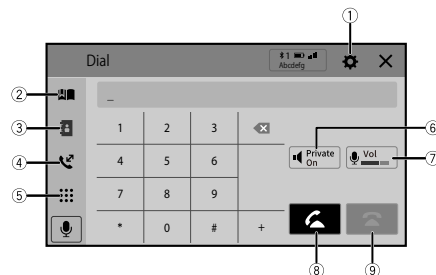

①	 Muestra la pantalla de la lista de reproducción
②	 Permite seleccionar un título de la lista que desee reproducir
③	 Permite desplazarse por el título de la lista o el nombre de la categoría

## Funcionamiento de teléfono Bluetooth

1  → [Fuentes] →  pantalla

2  



①	 Muestra el menú Conexión Bluetooth
②	 Muestra la pantalla de marcación preajustada
③	 Cambia al modo de directorio de teléfonos
④	 Cambia a la lista de historial de llamadas
⑤	 Permite introducir el número de teléfono directamente
⑥	 Activa o desactiva el modo privado
⑦	 Ajuste el volumen de conversación
⑧	 Realiza una llamada saliente
⑨	 Finaliza una llamada

# Comprobación de los artículos suministrados

## Este producto/cables de conexión/piezas de instalación

- Este producto (x1)
- Cable de alimentación (x1)
- Cable de salida previa (x1)
- Cable USB (x1)
- Soporte de montaje de la pantalla LCD (x1) (\*1)
- Espaciador (x1) (\*1)
- Hoja de la cubierta trasera (x2) (\*2)

## Tornillos (diámetro nominal x longitud, color)

- Tornillo para montaje empotrado (5 mm x 8 mm, plateado) (x6)
- Tornillo de cabeza fijadora (5 mm x 8 mm, plateado) (x6)
- Tornillo de cabeza fijadora con adhesivo (4 mm x 30 mm, plateado) (x4) (\*1)
- Tornillo de cabeza fijadora con adhesivo (4 mm x 12 mm, plateado) (x4) (\*1)
- Tornillo de cabeza fijadora (4 mm x 6 mm, negro) (x4) (\*1)
- Tornillo de cabeza fijadora (4 mm x 6 mm, negro) (x14) (\*2)
- Tornillo mecánico (2 mm x 4 mm, negro) (x4)

## Antena GPS/Piezas de instalación

- Antena GPS (x1)
- Chapa metálica (x1)
- Cinta de doble cara (x1)
- Grapas (x3)

## Micrófono/piezas de instalación

- Micrófono (x1)
- Cinta de doble cara (x1)

## Otros artículos

- Manual (x1)
- Tarjeta de garantía (x1)

(\*1) solo se suministra con SPH-EVO107DAB y SPH-EVO98DAB.

(\*2) solo se suministra con SPH-DA97DAB.

# Conexión

## Precauciones

### Su nuevo producto y este manual

- No utilice este producto, ninguna de sus aplicaciones ni la opción de cámara de visión trasera (en caso de haberla adquirido) si al hacerlo desvía su atención de la operación segura de su vehículo. Observe siempre las reglas de conducción seguras y siga todas las normas de circulación vigentes. Si tiene dificultades para utilizar este producto, estacione su vehículo en un lugar seguro y accione el freno de mano antes de realizar los ajustes necesarios.
- No instale este producto donde pueda (i) obstruir la visión del conductor, (ii) perjudicar al funcionamiento de cualquiera de los sistemas operativos o dispositivos de seguridad del vehículo, incluidos los airbags y los botones de las luces de emergencia, o (iii) perjudicar la capacidad del conductor para manejar con seguridad el vehículo. En algunos casos, quizás no sea posible instalar este producto debido al tipo de vehículo o a la forma de su interior.

## Precauciones importantes

### ⚠ ADVERTENCIA

Pioneer no recomienda que instale este producto usted mismo. Este producto está diseñado únicamente para una instalación

profesional. Recomendamos que solo el personal de servicio autorizado de Pioneer, que tenga una formación especial y experiencia en electrónica móvil, configure e instale este producto. NUNCA REALICE USTED MISMO EL MANTENIMIENTO DE ESTE PRODUCTO. La instalación o el mantenimiento de este producto y sus cables de conexión pueden exponerle al riesgo de descarga eléctrica u otros peligros, y pueden causar daños a este producto que no están cubiertos por la garantía.

## Precauciones antes de conectar el sistema

### ⚠ PRECAUCIÓN

- Fije todo el cableado con grapas o cinta aislante. No deje ningún cableado desnudo al descubierto.
- No conecte directamente el cable amarillo de este producto a la batería del vehículo. Si el cable se conecta directamente a la batería, las vibraciones del motor pueden hacer que el aislamiento se rompa en el punto en el que el cable pasa del habitáculo al compartimento del motor. Si el aislamiento del cable amarillo se rompe como consecuencia del contacto con piezas metálicas, puede producirse un cortocircuito, con el consiguiente peligro.
- Es extremadamente peligroso permitir que los cables se enrollen alrededor de la columna de dirección o de la palanca de cambios. Asegúrese de instalar este producto, sus cables y el cableado de forma que no obstruyan ni dificulten la conducción.

- Asegúrese de que los cables no interfieran ni queden atrapados en ninguna de las piezas móviles del vehículo, especialmente el volante, la palanca de cambios, el freno de mano, los raíles deslizantes del asiento, las puertas o cualquiera de los mandos del vehículo.
- No tienda los cables donde vayan a estar expuestos a altas temperaturas. Si el aislamiento se calienta, los cables pueden dañarse, provocando un cortocircuito o un funcionamiento defectuoso y daños permanentes en el producto.
- No acorte ningún cable. Si lo hace, el circuito de protección (portafusibles, resistencia fusible o filtro, etc.) podría dejar de funcionar correctamente.
- No alimente nunca otros productos electrónicos cortando el aislamiento del cable de alimentación de este producto y conectándose al mismo. Se excederá la capacidad de corriente del cable, provocando un sobrecalentamiento.

## Antes de instalar este producto

- Utilice esta unidad solo con una batería de 12 voltios y toma de tierra negativa. De lo contrario, podría producirse un incendio o un funcionamiento defectuoso.
- Para evitar cortocircuitos en el sistema eléctrico, asegúrese de desconectar el cable (-) de la batería antes de la instalación.

## Para evitar daños

### ⚠ ADVERTENCIA

- Cuando la salida de altavoz sea utilizada por 4 canales, utilice altavoces de más de 50 W (potencia máxima de entrada) y entre 4  $\Omega$  y 8  $\Omega$  (valor de impedancia). No

utilice altavoces de 1  $\Omega$  a 3  $\Omega$  para esta unidad.

- Cuando la salida del altavoz trasero sea utilizada por 2  $\Omega$  de subwoofer, utilice altavoces de más de 70 W (potencia máxima de entrada).  
\*Consulte el método de conexión.
- El cable negro es la toma de tierra. Conecte a tierra este cable por separado de la tierra de los productos de alta corriente, como los amplificadores de potencia. No conecte a tierra más de un producto junto con la tierra de otro producto. Por ejemplo, debe conectar a tierra por separado cualquier unidad de amplificación de la tierra de este producto. La conexión de tomas de tierra juntas puede provocar un incendio y/o dañar los productos si sus conexiones a tierra se desprenden.
- Cuando sustituya el fusible, asegúrese de utilizar únicamente un fusible de la capacidad prescrita en este producto.
- Cuando desconecte un conector, tire del propio conector. No tire del cable, ya que podría arrancarlo del conector.
- No conecte el cable rojo (fuente de alimentación auxiliar) a un circuito que reciba constantemente corriente de la batería. De lo contrario, la batería del vehículo puede descargarse e incluso quedarse muerta.
- Los vehículos sin posición ACC en el interruptor de encendido pueden tener solo circuitos que reciban constantemente corriente de la batería. En tal caso, póngase en contacto con su distribuidor más cercano.
- Para conectar un amplificador de potencia u otros dispositivos a este producto, consulte el manual del producto que vaya a conectar.
- El símbolo gráfico  colocado en el producto significa corriente continua.

## Aviso para el cable azul/blanco

- Cuando se conecta el interruptor de encendido (ACC ON), se emite una señal de control a través del cable azul/blanco. Conéctelo al terminal de control remoto del sistema de un amplificador de potencia externo, al terminal de control del relé de la antena automática o al terminal de control de potencia del amplificador de potencia de la antena (máx. 300 mA 12 V CC). La señal de control se emite a través del cable azul/blanco, incluso si la fuente de audio está apagada.

### ⚠ Importante

Cuando este producto está en modo [Power OFF], la señal de control también se apaga. Si se cancela el modo [Power OFF], la señal de control se emite de nuevo y la antena se extiende con la función de antena automática (si se está utilizando la antena). Tenga cuidado para que la antena extendida no entre en contacto con ningún obstáculo.

## Panel trasero (terminales principales)

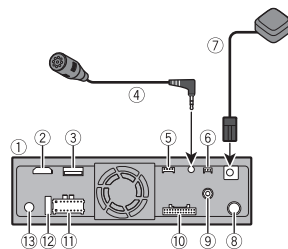

- 1 Este producto
  - 2 Entrada HDMI™ (solo SPH-EVO107DAB)
  - 3 Puerto USB
  - 4 Micrófono 3 m
  - 5 Entrada de conversión de bus del vehículo (\*1)
- (\*1) Este terminal también se puede usar para iDataLink™ en SPH-EVO107DAB y SPH-EVO98DAB. Consulte el manual de instrucciones del adaptador iDataLink o Bus de vehículo (se venden por separado).
- 6 Terminal para futura ampliación de funciones
  - 7 Antena GPS 3,55 m
  - 8 Toma de antena
  - 9 Entrada de antena de radio digital
  - 10 Suministro previo a la salida
  - 11 Suministro eléctrico
  - 12 Fusible
  - 13 Entrada de control remoto con cable
- Se puede conectar un adaptador de control remoto con cable (se vende por separado).

### NOTAS

- Antes de utilizar y/o conectar el adaptador iDataLink Maestro™ (se vende por separado), tendrá que actualizar primero el módulo Maestro con el firmware adecuado para el vehículo y la unidad principal. Encontrará el número de dispositivo necesario para la activación en los siguientes datos (consulte el Manual de instrucciones):
  - La etiqueta del embalaje de este producto
  - La etiqueta de este producto
  - La pantalla [Información de firmware]
- Cuando el adaptador iDataLink Maestro esté conectado, utilice el micrófono de esta unidad para realizar operaciones de voz para Apple CarPlay o Android Auto.

## Cable de alimentación

### ⚠️ ADVERTENCIA

UNA CONEXIÓN INCORRECTA PUEDE PROVOCAR DAÑOS O LESIONES GRAVES, INCLUIDA UNA DESCARGA ELÉCTRICA, E INTERFERIR EN EL FUNCIONAMIENTO DEL SISTEMA ANTIBLOQUEO DE FRENOS, LA TRANSMISIÓN AUTOMÁTICA Y LA INDICACIÓN DEL VELOCÍMETRO DEL VEHÍCULO.

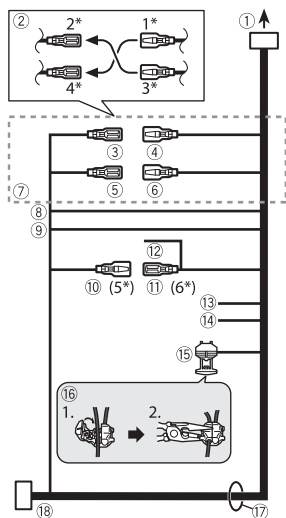

- ① Al suministro eléctrico
- ② Dependiendo del tipo de vehículo, la función de 2\* y 4\* puede ser diferente. En este caso, asegúrese de conectar 1\* con 4\* y 3\* con 2\*.
- ③ Amarillo (2\*)

- Respaldo (o accesorio)
- ④ Amarillo (1\*)  
Conecte al terminal de alimentación constante de 12 V.
- ⑤ Rojo (4\*)  
Accesorio (o respaldo)
- ⑥ Rojo (3\*)  
Conecte al terminal controlado por el interruptor de encendido (12 V CC).
- ⑦ Conecte los cables del mismo color entre sí.
- ⑧ Naranja/blanco  
Al terminal del interruptor de iluminación.
- ⑨ Negro (tierra)  
A la carrocería (de metal) del vehículo.
- ⑩ Azul/blanco (5\*)  
La posición de las clavijas del conector ISO variará en función del tipo de vehículo. Conecte 5\* y 6\* cuando la clavija 5 sea de tipo control aéreo. En otro tipo de vehículo, nunca conecte 5\* y 6\*.
- ⑪ Azul/blanco (6\*)  
Conecte al terminal de control del relé de la antena automática (máx. 300 mA 12 V CC).
- ⑫ Azul/blanco  
Conecte al terminal de control del sistema del amplificador de potencia (máx. 300 mA 12 V CC).
- ⑬ Violeta/blanco  
De los dos hilos conductores conectados a la luz trasera, conecte el cable en el que la tensión cambie cuando el cambio de marchas esté en la posición REVERSE (R). Esta conexión permite a la unidad detectar si el coche se mueve hacia delante o hacia atrás.
- ⑭ Rosa  
Entrada de señal de velocidad del automóvil
- ⑮ Verde claro  
Se utiliza para detectar el estado ON/OFF del freno de mano. Este cable debe

conectarse al lado de alimentación del interruptor del freno de mano.

**Si esta conexión se realiza incorrectamente o se omite, algunas funciones de este producto quedarán inutilizables.**

- ⑯ Método de conexión  
Sujete el cable (1) y, a continuación, sujételo firmemente con unos alicates de punta de aguja (2).
- ⑰ Cables del altavoz  
Blanco: Delantero izquierdo + o rango alto izquierdo +  
Blanco/negro: Delantero izquierdo – o rango alto izquierdo –  
Gris: Delantero derecho + o rango alto derecho +  
Gris/negro: Delantero derecho – o rango alto derecho –  
Verde: Trasero izquierdo + o rango medio izquierdo +  
Verde/negro: Trasero izquierdo – o rango medio izquierdo –  
Violeta: Trasero derecho + o rango medio derecho +  
Violeta/negro: Trasero derecho – o rango medio derecho –
- ⑱ Conector ISO  
En algunos vehículos, el conector ISO puede estar dividido en dos. En este caso, asegúrese de conectar a ambos conectores.

### NOTAS

- La posición del circuito de detección de velocidad y la posición del interruptor del freno de mano varían en función del modelo de vehículo. Para más detalles, consulte a su distribuidor autorizado Pioneer o a un profesional de la instalación.
- Cuando conecte un subwoofer a este producto en lugar de un altavoz trasero, cambie el ajuste de la salida trasera en la configuración inicial. La salida de

subwoofer de este producto es monoaural.

- Cuando utilice un subwoofer de 2 Ω, asegúrese de conectar el subwoofer a los cables violeta y violeta/negro de esta unidad. No conecte nada a los cables verde y verde/negro.

## Amplificador de potencia (se vende por separado)

### Importante

Los cables de los altavoces no se utilizan cuando se utiliza esta conexión.

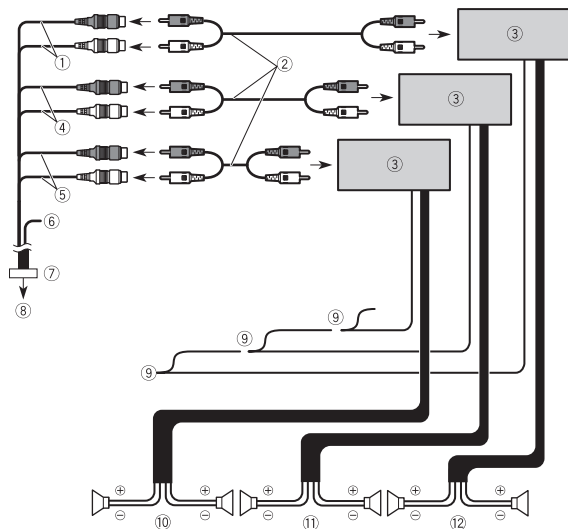

① Salida del subwoofer (**SUBWOOFER OUTPUT**) 23 cm (STD)

Salida de rango bajo (NW)

② Cable RCA (se vende por separado)

③ Amplificador de potencia

④ Salida delantera (**FRONT OUTPUT**) 15 cm (STD)

Salida de rango alto (NW)

⑤ Salida trasera (**REAR OUTPUT**) 15 cm (STD)

Salida de rango medio (NW)

⑥ Amarillo/negro (MUTE)

Si utiliza un equipo con función de silenciamiento, conecte este cable al cable de silenciamiento de audio de dicho equipo. Si no es así, mantenga el cable de silenciamiento de audio libre de cualquier conexión.

⑦ Cable de salida previa

⑧ Al suministro previo a la salida

⑨ Control remoto del sistema

Conectar al cable Azul/blanco (máx. 300 mA 12 V CC).

⑩ Altavoz trasero (STD)

Altavoz de rango medio (NW)

⑪ Altavoz delantero (STD)

Altavoz de rango alto (NW)

⑫ Subwoofer (STD)

Altavoz de rango bajo (NW)

### NOTA

Seleccione el modo de altavoz adecuado entre el modo estándar (STD) y el modo de red (NW). Para los detalles, consulte el Manual de instrucciones.

## iPhone y smartphone

### NOTA

Para más detalles sobre cómo conectar un dispositivo externo utilizando un cable vendido por separado, consulte el manual del cable.

## iPhone

### NOTA

Para más información sobre la conexión, el funcionamiento y la compatibilidad del iPhone, consulte el Manual de instrucciones.

### Conexión mediante el puerto USB

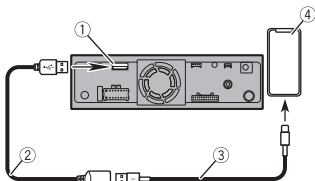

- 1 Puerto USB
- 2 Cable USB 1,5 m
- 3 Cable de interfaz USB para iPhone (se vende por separado)
- 4 iPhone

## Smartphone (Dispositivo Android™)

### NOTA

Para más información sobre la conexión y el funcionamiento del smartphone, consulte el Manual de instrucciones.

### Conexión mediante el puerto USB

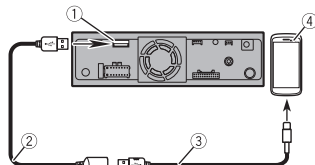

- 1 Puerto USB
- 2 Cable USB 1,5 m
- 3 Cable de interfaz USB para dispositivo Android (se vende por separado)
- 4 Smartphone

## Cámara

Cuando utilice la cámara de visión trasera, la imagen trasera se cambia automáticamente del video moviendo la palanca de cambios a **REVERSE (R)**. El modo **Camera View** también le permite comprobar lo que tiene detrás mientras conduce.

### ⚠ ADVERTENCIA

- UTILICE ESTA ENTRADA ÚNICAMENTE PARA IMÁGENES EN MARCHA ATRÁS O DE LA CÁMARA DE VISIÓN TRASERA ESPECULAR. CUALQUIER OTRO USO PODRÍA DERIVAR EN LESIONES O DAÑOS.
- LA ENTRADA DE LA SEGUNDA CÁMARA ESTÁ DISPONIBLE PARA COMPLEMENTAR LA VISIÓN DEL CONDUCTOR, PERO NO SUSTITUYE LA ATENCIÓN CUIDADOSA DEL CONDUCTOR, Y PIONEER NO ACEPTA NINGUNA RESPONSABILIDAD POR PÉRDIDAS O DAÑOS RELACIONADOS CON SU USO. ES RESPONSABILIDAD DEL CONDUCTOR SER CONSCIENTE DEL ENTORNO Y DE LAS CONDICIONES EN TODO MOMENTO MIENTRAS CONDUCE UN VEHÍCULO, INCLUYENDO LA COMPROBACIÓN DE LOS ESPEJOS RETROVISORES Y/O LATERALES SEGÚN SEA NECESARIO AL DAR MARCHA ATRÁS.

### ⚠ PRECAUCIÓN

- La imagen de la pantalla puede aparecer invertida.
- Con la cámara de visión trasera puede vigilar los remolques o retroceder en un aparcamiento estrecho. No la utilice con fines de entretenimiento.
- Los objetos en la visión trasera pueden parecer más cercanos o más lejanos que en la realidad.
- El área de imagen de las imágenes a pantalla completa visualizadas mientras retrocede o comprueba la parte trasera del vehículo puede diferir ligeramente.

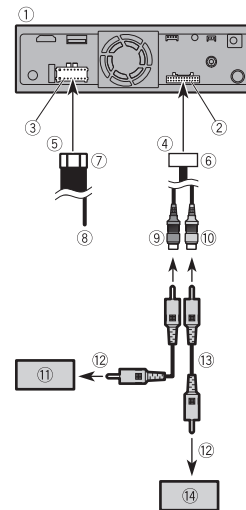

- 1 Este producto
- 2 Suministro previo a la salida
- 3 Suministro eléctrico
- 4 Al suministro previo a la salida
- 5 Al suministro eléctrico
- 6 Cable de salida previa
- 7 Cable de alimentación
- 8 Violeta/blanco (**REVERSE-GEAR SIGNAL INPUT**)
- 9 Marrón (**REAR VIEW CAMERA IN**) 23 cm
- 10 Amarillo (**SECOND CAMERA INPUT**) 23 cm (SPH-EVO107DAB/SPH-EVO98DAB)

### NOTA

No utilice la segunda cámara para otros fines que no sean la asistencia a la conducción e iDataLink.

- 11 Cámara de visión trasera (ND-BC9) compatible con conexión RCA (se vende por separado)

El terminal de la cámara de visión trasera (**REAR VIEW CAMERA IN**) es compatible con el formato de señal PAL/NTSC/HD-TVI.

- 12 A la salida de vídeo
- 13 Cable RCA (se vende por separado)
- 14 Cámara de visión (se vende por separado)

#### NOTAS

- Conecte solo la cámara de visión trasera al cable marrón. No conecte ningún otro equipo.
- Para utilizar las cámaras de visión trasera se requieren algunos ajustes adecuados. Para los detalles, consulte el Manual de instrucciones.

## Componente de vídeo externo

### Uso de una entrada AUX

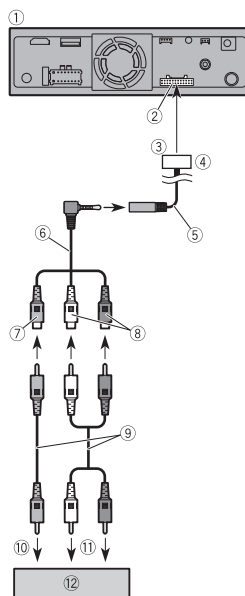

- 1 Este producto
- 2 Suministro previo a la salida
- 3 Al suministro previo a la salida
- 4 Cable de salida previa
- 5 Entrada AUX (**AUX IN**) 15 cm
- 6 Cable AV minijack (se vende por separado)
- 7 Amarillo
- 8 Rojo, blanco

- 9 Cables RCA (se venden por separado)
- 10 A la salida de vídeo
- 11 A la salida de audio
- 12 Componente de vídeo externo (se vende por separado)

#### NOTA

Se requiere el ajuste adecuado para utilizar el componente de vídeo externo. Para los detalles, consulte el Manual de instrucciones.

#### PRECAUCIÓN

Asegúrese de utilizar un cable AV minijack (se vende por separado) para el cableado. Si utiliza otros cables, la posición del cableado podría diferir, dando lugar a imágenes y sonidos perturbados.

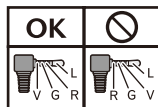

L: Audio izquierdo (Blanco)  
R: Audio derecho (Rojo)  
V: Vídeo (Amarillo)  
G: Tierra

### Uso de una entrada HDMI (SPH-EVO107DAB)

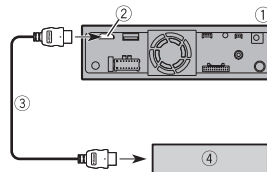

- 1 Este producto
- 2 HDMI input
- 3 Cable HDMI (se vende por separado)
- 4 Dispositivo HDMI (se vende por separado)

## Visualización trasera (SPH-EVO107DAB/SPH-EVO98DAB)

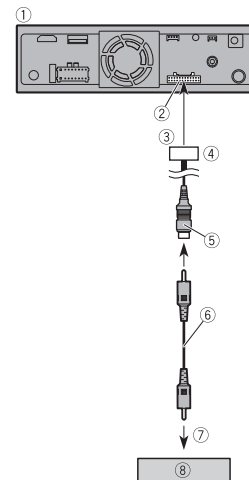

- 1 Este producto
- 2 Suministro previo a la salida
- 3 Al suministro previo a la salida
- 4 Cable de salida previa
- 5 Amarillo (**REAR MONITOR OUTPUT**) 30 cm
- 6 Cable RCA (se vende por separado)
- 7 A la entrada de vídeo
- 8 Pantalla trasera con entrada RCA (se vende por separado)

#### ADVERTENCIA

NUNCA instale la pantalla trasera en un lugar que permita al conductor ver la fuente de vídeo mientras conduce. La salida de vídeo trasera de este producto sirve para conectar una pantalla que permita a los pasajeros de los asientos traseros ver la fuente de vídeo.



# Instalación

## Precauciones antes de la instalación

### ⚠ PRECAUCIÓN

- Nunca instale este producto en lugares o de forma que:
  - Pueda lesionar al conductor o a los pasajeros si el vehículo se detiene repentinamente.
  - Pueda interferir con el manejo del vehículo por parte del conductor, como en el piso delante del asiento del conductor, o cerca del volante o la palanca de cambios.
- Para garantizar una instalación correcta, asegúrese de utilizar las piezas suministradas de la forma especificada. Si alguna pieza no se suministra con este producto, utilice piezas compatibles de la forma especificada después de que su distribuidor compruebe la compatibilidad de las piezas. Si se utilizan piezas que no sean las suministradas o compatibles, podrían dañar las piezas internas de este producto o podrían aflojarse y el producto podría desprenderse.
- Es extremadamente peligroso permitir que los cables se enrollen alrededor de la columna de dirección o de la palanca de cambios. Asegúrese de instalar este producto, sus cables y el cableado de forma que no obstruyan ni dificulten la conducción.
- Asegúrese de que los cables no puedan quedar atrapados en una puerta o en el mecanismo de deslizamiento de un asiento, provocando un cortocircuito.

- Confirme el correcto funcionamiento de los demás equipos de su vehículo tras la instalación de este producto.
- No instale este producto donde pueda (i) obstruir la visión del conductor, (ii) perjudicar al funcionamiento de cualquiera de los sistemas operativos o dispositivos de seguridad del vehículo, incluidos los airbags y los botones de las luces de emergencia, o (iii) perjudicar la capacidad del conductor para manejar con seguridad el vehículo.
- No instale nunca este producto delante o junto al lugar del salpicadero, la puerta o el montante desde el que se desplegaría uno de los airbags de su vehículo. Consulte el manual del propietario de su vehículo para conocer la zona de despliegue de los airbags frontales.

## Antes de la instalación

- Consulte con su distribuidor más cercano si la instalación requiere taladrar agujeros o realizar otras modificaciones en el vehículo.
- Antes de realizar la instalación definitiva de este producto, conecte temporalmente el cableado para confirmar que las conexiones sean correctas y que el sistema funciona correctamente.

## Notas sobre la instalación

- No instale este producto en lugares sujetos a altas temperaturas o humedad, tales como:

- Lugares cercanos a un calefactor, conducto de ventilación o aire acondicionado.
- Lugares expuestos a la luz solar directa, como en la parte superior del salpicadero.
- Lugares que puedan estar expuestos a la lluvia, como cerca de la puerta o en el suelo del vehículo.
- Instale este producto horizontalmente en una superficie con una tolerancia de 0 a 40 grados (dentro de un margen de 5 grados a izquierda o derecha). Una instalación incorrecta de la unidad con la superficie inclinada más allá de estas tolerancias aumenta la posibilidad de errores en la visualización de la ubicación del vehículo, y podría causar una reducción del rendimiento de la pantalla.

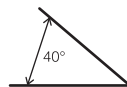

- Durante la instalación, para garantizar una dispersión adecuada del calor al utilizar esta unidad, asegúrese de dejar un espacio amplio detrás del panel trasero y envuelva los cables sueltos para que no bloqueen las rejillas de ventilación.

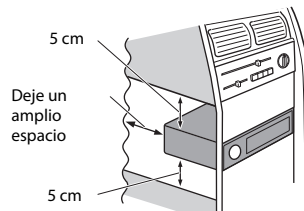

- No inserte esta unidad a la fuerza en el salpicadero/consola cuando la instale. Si se aplica una fuerza excesiva al conector

USB, se puede provocar un mal funcionamiento.

## Instalación utilizando los orificios para tornillos del lateral de este producto

### Consejos para la instalación

El siguiente procedimiento describe cómo instalar este producto con una pantalla LCD acoplada a la unidad. Dependiendo del vehículo o de la ubicación de la instalación, es posible que tenga que ajustar la posición de montaje de la pantalla LCD para evitar perjudicar las operaciones de conducción del vehículo. Para más detalles sobre las dimensiones de montaje de la pantalla LCD, consulte La posición de ajuste y la dimensión de montaje de la pantalla para la instalación de estilo flotante (página 18) antes de la instalación.

### ⚠ ADVERTENCIA

No utilice un casquillo de montaje para instalar esta unidad para evitar que salte o vibre.

### NOTAS

- Tenga cuidado de no cortarse la mano con el borde de las piezas metálicas.
- Durante la instalación, tenga cuidado de no pillarse la mano o los dedos.
- No introduzca los dedos en el interior de la unidad principal. Si lo hiciera podría dañar los cables o lesionarse los dedos.

## Instalación del modelo flotante separable (SPH-EVO107DAB/SPH-EVO98DAB)

- 1** Fije este producto al soporte de montaje de la radio de fábrica. Coloque este producto de forma que sus orificios para tornillos estén alineados con los orificios para tornillos del soporte, y apriete los tornillos en tres puntos de cada lado.

### SUGERENCIA

El espacio que sobresale esta unidad respecto al salpicadero/consola puede ajustarse desplazando la posición del orificio del tornillo de esta unidad respecto al soporte de montaje de la radio de fábrica.

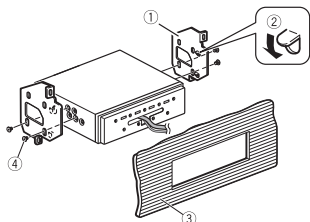
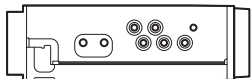

- ① Soporte de montaje de la radio de fábrica
- ② Si el pestillo interfiere con la instalación, puede doblarlo hacia abajo para apartarlo.
- ③ Salpicadero o consola
- ④ Tornillo de cabeza fijadora (5 mm × 8 mm) / Tornillo para montaje empotrado (5 mm × 8 mm)  
Asegúrese de utilizar los tornillos suministrados con este producto.

- 2** Fije el soporte de montaje de la pantalla LCD a la unidad principal en la posición adecuada.

Dependiendo del vehículo, puede ser necesario ajustar la posición delantera-trasera de la pantalla LCD para montarla. Utilice el espaciador (③) suministrado si elige la posición delantera para instalar la pantalla LCD.

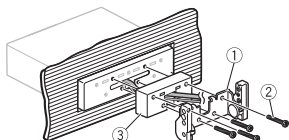

- ① Soporte de montaje de la pantalla LCD
- ② Tornillo de cabeza fijadora (4 mm × 30 mm)\*
- ③ Espaciador

\* Cuando utilice la posición trasera para instalar la pantalla LCD sin utilizar el espaciador suministrado, utilice los tornillos de cabeza fijadora (4 mm × 6 mm).

### SUGERENCIA

La posición de montaje izquierda-centro-derecha del soporte de montaje de la pantalla LCD puede modificarse en función del vehículo o del lugar de instalación de la unidad principal.

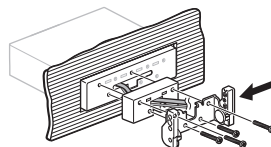
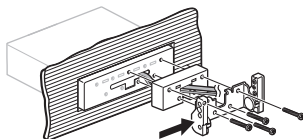

- 3** Separe la cubierta del monitor de la pantalla LCD (a) y, a continuación, conecte los cables del monitor a la pantalla LCD (b). Después, fije la pantalla LCD ajustando la posición arriba-abajo (c) a esta unidad utilizando los tornillos de cada lado (d).

Empuje los cables del monitor tanto como sea posible en este producto antes de fijar la pantalla LCD.

### ⚠ PRECAUCIÓN

Inserte el conector con el lado del saliente del conector (3) hacia arriba. Si fuerza la introducción del conector al revés, puede que se rompa.

Ejemplo: SPH-EVO107DAB

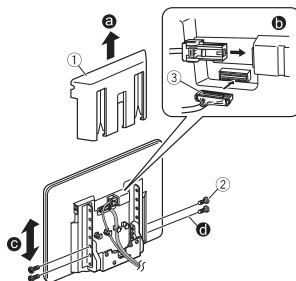

- ① Cubierta del monitor
- ② Tornillo de cabeza fijadora (4 mm × 12 mm)
- ③ Proyección del conector

- 4** Fije los cables del monitor al gancho situado en la parte trasera de la pantalla LCD y, a continuación, fije la cubierta del monitor (a) utilizando los tornillos (b).

Ejemplo: SPH-EVO107DAB

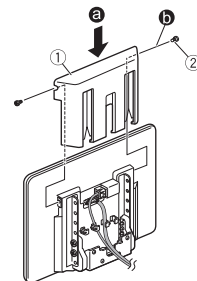

- ① Cubierta del monitor
- ② Tornillo mecánico (2 mm × 4 mm)

### NOTAS

- No retuerza ni doble los cables en exceso cuando fije los cables del monitor al gancho situado en la parte trasera de la pantalla LCD.
- Tenga cuidado de no perder los tornillos pequeños (2 mm × 4 mm) para fijar la cubierta del monitor.
- Se recomienda utilizar un destornillador magnético cuando fije la cubierta del monitor.
- Se incluyen dos tornillos de repuesto (2 mm × 4 mm) para fijar la cubierta del monitor.
- Cuando fije la cubierta del monitor (a), incline la pantalla LCD moderadamente hacia delante para facilitar la instalación.

## Instalación del modelo flotante (SPH-DA97DAB)

- Mueva la articulación del lado del chasis hacia delante y hacia atrás para decidir la posición del monitor (Ⓐ). Una vez decidida la posición hacia delante/atrás, apriete los tornillos de la parte superior e inferior (Ⓑ).

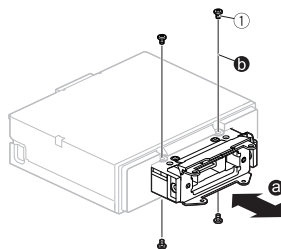

- Tornillo de cabeza fijadora (4 mm × 6 mm)

### SUGERENCIA

Los pasos siguientes describen el procedimiento cuando el monitor se extrae 20 mm. No obstante, el método de instalación es el mismo independientemente de la posición a la que se extraiga el monitor.

- Decida el ángulo de instalación del monitor (Ⓒ). Después de decidir el ángulo, apriete los tornillos a la izquierda y a la derecha (Ⓓ).

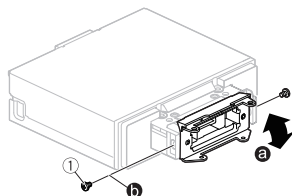

- Tornillo de cabeza fijadora (4 mm × 6 mm)

- Fije este producto al soporte de montaje de la radio de fábrica. Coloque este producto de forma que sus orificios para tornillos estén alineados con los orificios para tornillos del soporte, y apriete los tornillos en tres puntos de cada lado.

### SUGERENCIA

El espacio que sobresale esta unidad respecto al salpicadero/consola puede ajustarse desplazando la posición del orificio del tornillo de esta unidad respecto al soporte de montaje de la radio de fábrica.

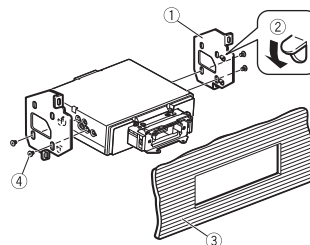
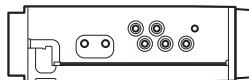

- Soporte de montaje de la radio de fábrica
- Si el pestillo interfiere con la instalación, puede doblarlo hacia abajo para apartarlo.
- Salpicadero o consola
- Tornillo de cabeza fijadora (5 mm × 8 mm) / Tornillo para montaje empotrado (5 mm × 8 mm)  
Asegúrese de utilizar los tornillos suministrados con este producto.

- Retire la cubierta del monitor en la parte trasera del monitor (Ⓔ). Después, mueva la articulación del lado del monitor hacia arriba y hacia abajo para decidir la altura de instalación (Ⓕ) y, a continuación, apriete los tornillos a izquierda y derecha (Ⓖ).

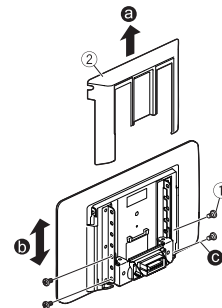

- Tornillo de cabeza fijadora (4 mm × 6 mm)
- Cubierta del monitor

- Corte la hoja de la cubierta trasera a lo largo de las líneas guía de acuerdo con la altura de instalación. (No es necesario realizar un corte cuando la altura es de 0 mm). Después, fije la hoja de la cubierta posterior a la cubierta del monitor. (La fijación no es necesaria cuando la altura es de -60 mm.)

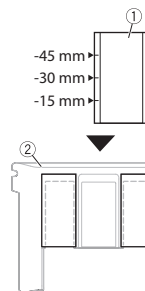

- Hoja de la cubierta trasera

② Cubierta del monitor  
**SUGERENCIA**

Consulte Ángulos de visualización ajustables y posiciones arriba-abajo (SPH-DA97DAB) (página 22) para obtener una guía sobre la altura de instalación.

**6** Instale el monitor en la unidad principal y apriete los tornillos de la parte superior.

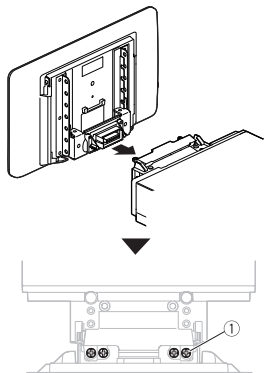

① Tornillo de cabeza fijadora (4 mm × 6 mm)

**NOTA**

Asegúrese de fijar los cuatro tornillos en las posiciones especificadas en la superficie superior. De lo contrario, la resistencia podría ser insuficiente y provocar roturas.

**7** Instale la cubierta del monitor y apriete los tornillos a izquierda y derecha.

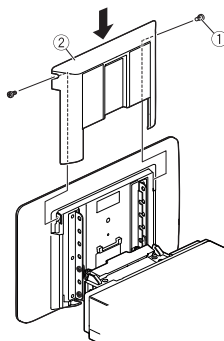

① Tornillo mecánico (2 mm × 4 mm)  
② Cubierta del monitor

## Instalación de la antena GPS

**⚠ PRECAUCIÓN**

No corte el cable de la antena GPS para acortarlo ni utilice una extensión para alargarlo. Alterar el cable de antena podría provocar un cortocircuito o un mal funcionamiento y dañar permanentemente este producto.

### Notas sobre la instalación

- La antena debe instalarse en una superficie nivelada donde las ondas de radio se bloqueen lo menos posible. La antena no puede recibir las ondas de radio si la recepción del satélite está bloqueada.

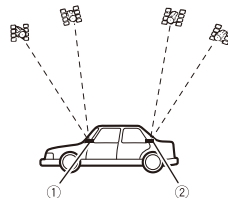

- ① Salpicadero
- ② Bandeja trasera
- Cuando instale la antena GPS en el interior del vehículo, asegúrese de utilizar la chapa metálica que se suministra con su sistema. Si no se utiliza, la sensibilidad de recepción será deficiente.
- No corte la chapa metálica accesoria. Esto reduciría la sensibilidad de la antena GPS.
- Tenga cuidado de no tirar del cable de la antena cuando retire la antena GPS. El cable podría desprenderse.
- No pinte la antena GPS, ya que podría afectar a su rendimiento.

## Cuando instale la antena dentro del vehículo (en el salpicadero o la bandeja trasera)

### ⚠ ADVERTENCIA

No instale la antena GPS sobre ningún sensor o rejilla de ventilación del salpicadero del vehículo, ya que de hacerlo podría interferir en el correcto funcionamiento de dichos sensores o rejillas y comprometer la capacidad de la chapa metálica situada bajo la antena GPS para fijarse de forma adecuada y segura al salpicadero.

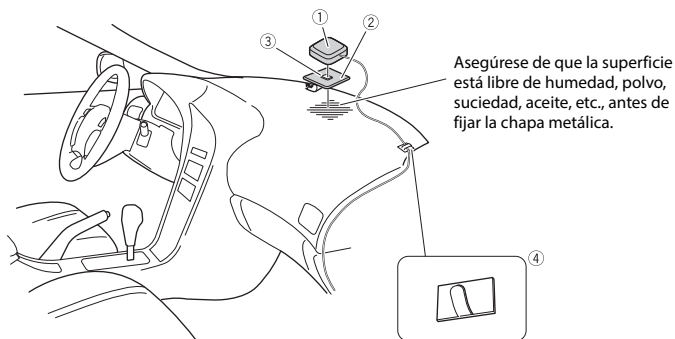

- 1 Antena GPS
- 2 Chapa metálica  
Despegue la lámina protectora de la parte trasera.
- 3 Cinta de doble cara
- 4 Grapas  
Utilice grapas para fijar el cable donde sea necesario dentro del vehículo.

### NOTAS

- Fije la chapa metálica en la superficie lo más nivelada posible donde la antena GPS está orientada hacia la ventanilla.
- Fije la antena GPS en la chapa metálica utilizando la cinta adhesiva de doble cara.
- La chapa metálica contiene un fuerte adhesivo que puede dejar una marca en la superficie si se retira.
- Cuando fije la chapa metálica, no la corte en trozos pequeños.
- Algunos modelos utilizan cristales que no dejan pasar las señales de los satélites GPS. En tales modelos, instale la antena GPS en el exterior del vehículo.

## Instalación del micrófono

- Instale el micrófono en un lugar en el que su dirección y distancia al conductor faciliten la captación de la voz de este.
- Asegúrese de apagar (ACC OFF) el producto antes de conectar el micrófono.
- Dependiendo del modelo de vehículo, la longitud del cable del micrófono puede ser demasiado corta si lo monta en el parasol. En tal caso, instale el micrófono en la columna de dirección.

### Montaje en el parasol

- 1 Introduzca el cable del micrófono en la ranura.

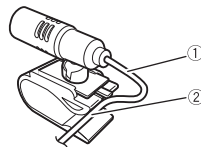

- 2 Fije el clip del micrófono al parasol.

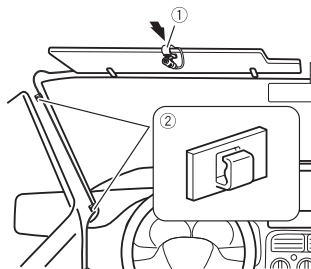

1 Clip del micrófono

- 2 Grapas  
Utilice grapas que se venden por separado para fijar el cable donde sea necesario dentro del vehículo.  
Instale el micrófono en el parasol cuando esté en posición elevada. No puede reconocer la voz del conductor si el parasol está en posición baja.

### Instalación en la columna de dirección

- 1 Separe la base del micrófono de la pinza del micrófono deslizando la base del micrófono mientras presiona la lengüeta.

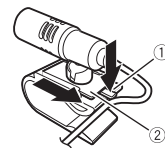

- 2 Monte el micrófono en la columna de dirección.

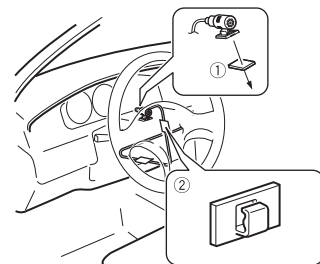

- 1 Cinta de doble cara
- 2 Grapas  
Utilice grapas que se venden por

separado para fijar el cable donde sea necesario dentro del vehículo.

#### NOTA

Instale el micrófono en la columna de dirección, manteniéndolo alejado del volante.

#### Ajuste del ángulo del micrófono

El ángulo del micrófono puede ajustarse.



## La posición de ajuste y la dimensión de montaje de la pantalla para la instalación de estilo flotante

La posición de montaje de la pantalla de esta unidad puede ajustarse (delante-detrás/arriba-abajo/derecha-izquierda/ángulo). Cuando monte la pantalla, ajuste la posición y las dimensiones de montaje de forma que su visión sea clara y no le impida conducir.

#### ⚠ ADVERTENCIA

Asegúrese de que no se da ninguna de las siguientes condiciones al montar la pantalla. De lo contrario, podría producirse un accidente.

- Dificulta el accionamiento del volante y de las palancas (palanca de cambios, interruptor del limpiaparabrisas, interruptor de los intermitentes, etc.).
- Interfiere con el funcionamiento de los airbags.
- Interfiere significativamente con el accionamiento del interruptor de emergencia.
- Perjudica la capacidad de identificar o accionar otros interruptores de control.
- Le impide ver los indicadores, medidores o indicadores de advertencia.
- Interfiere con los dispositivos del vehículo (interruptores, panel, guantera, portavasos, etc.).

Dependiendo del vehículo, la pantalla puede obstaculizar el acceso a la guantera o al portavasos, o puede bloquear las rejillas de ventilación del aire acondicionado.

## Dimensiones de montaje de la pantalla y posiciones ajustables (SPH-EVO107DAB/SPH-EVO98DAB)

Las siguientes figuras se describen tomando como ejemplo el modelo de monitor de 10 pulgadas. (SPH-EVO107DAB)

### ► Posición delante-detrás

#### Delante (cuando se utiliza el espaciador)

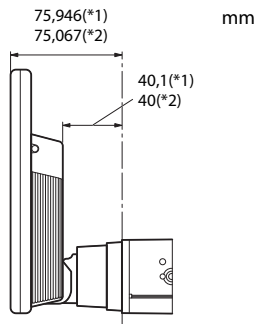

#### Detrás (cuando no se utiliza el espaciador)

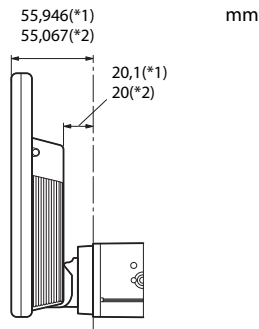

### ► Posición izquierda-derecha

#### Centro mm

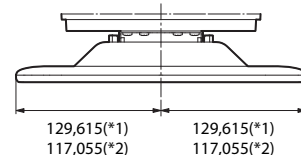

#### Izquierda mm

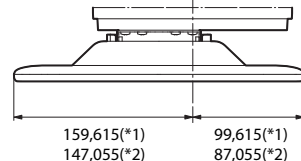

#### Derecha mm

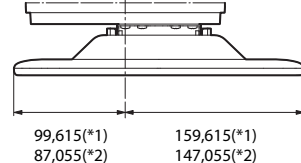

(\*1) SPH-EVO107DAB

(\*2) SPH-EVO98DAB

## Ángulos de visualización ajustables y posiciones arriba-abajo (SPH-EVO107DAB/SPH-EVO98DAB)

Las siguientes figuras se describen tomando como ejemplo el modelo de monitor de 10 pulgadas. (SPH-EVO107DAB)

### ⚠ ADVERTENCIA

Mantenga las manos y los dedos alejados de este producto cuando ajuste el ángulo de la pantalla LCD. Tenga especial cuidado con las manos y los dedos de los niños.

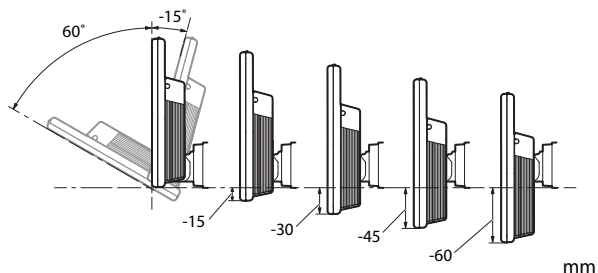

### NOTA

Algunas posiciones no pueden ajustarse y mantenerse en función de la posición arriba-abajo y la posición delante-detrás. Para obtener más información, consulte Dimensión de montaje con el rango de ángulos de la pantalla (SPH-EVO107DAB/SPH-EVO98DAB) (página 19).

## Dimensión de montaje con el rango de ángulos de la pantalla (SPH-EVO107DAB/SPH-EVO98DAB)

Las siguientes figuras se describen tomando como ejemplo el modelo de monitor de 10 pulgadas. (SPH-EVO107DAB)

### ► Rango del ángulo delantero (cuando se utiliza el espaciador)

Rango de ángulos de la posición delantera		
mm	A	B
0	60°	-15°
-15	30°	
-30		
-45		
-60		

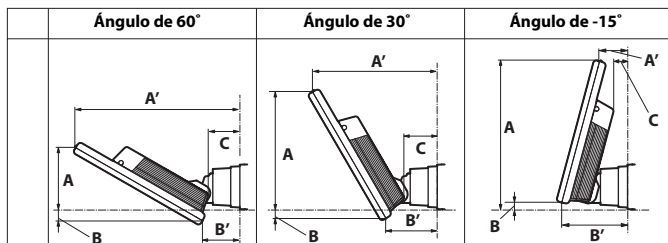

**SPH-EVO107DAB**

	A	A'	B	B'	C	A	A'	B	B'	C	A	A'	B	B'	C
0	68,75	183,1	-13,09	41,36	35,24	131,4	139,12	-10,34	57,28	37,15	165,31	31,13	7,21	73,49	15,63
-15						118,41	131,62	-23,33	49,78	29,66	150,82	35,01	-7,28	77,37	19,52
-30						105,42	124,12	-36,32	42,28	22,15	122,15	38,89	-21,77	81,26	23,4
-45						92,43	116,62	-49,31	34,78	14,65	121,84	42,78	-36,26	85,14	27,28
-60						79,44	109,12	-62,3	27,28	7,15	107,35	46,66	-50,75	89,02	31,16

**SPH-EVO98DAB**

	A	A'	B	B'	C	A	A'	B	B'	C	A	A'	B	B'	C
0	54,16	160	-14,03	41,89	35,18	107,22	126,41	-10,89	58,21	37,06	139,22	39,24	7,48	74,54	15,54
-15						94,23	118,9	-23,88	50,71	29,56	124,73	43,12	-7,01	78,42	19,42
-30						81,24	111,4	-36,87	43,21	22,06	110,24	47,01	-21,5	82,3	23,3
-45						68,25	103,9	-49,86	35,71	14,56	95,75	50,89	-35,99	86,19	27,19
-60						55,26	96,4	-62,85	28,21	7,06	81,26	54,77	-50,48	90,07	31,07

mm

**► Rango del ángulo trasero (cuando no se utiliza el espaciador)**

Rango de ángulos de la posición trasera		
mm	A	B
0	60°	-15°
-15	30°	
-30		
-45		
-60		



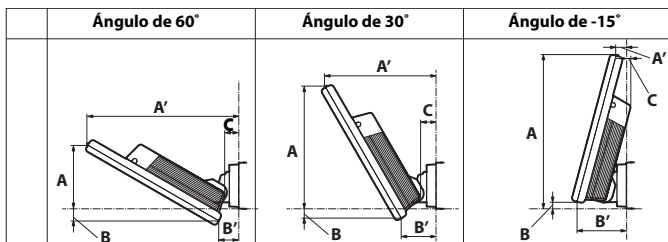

**SPH-EVO107DAB**

	A	A'	B	B'	C	A	A'	B	B'	C	A	A'	B	B'	C
0	68,75	163,1	-13,09	21,36	15,24	131,4	119,12	-10,34	37,28	17,15	165,31	11,13	7,21	53,49	-4,37
-15						118,41	111,62	-23,33	29,78	9,66	150,82	15,01	-7,28	57,37	-0,48
-30						105,42	104,12	-36,32	22,28	2,15	136,33	18,89	-21,77	61,26	3,4
-45						92,43	96,62	-49,31	14,78	-5,35	121,84	22,78	-36,26	65,14	7,28
-60						79,44	89,12	-62,3	7,28	-12,85	107,35	26,66	-50,75	69,02	11,16

**SPH-EVO98DAB**

	A	A'	B	B'	C	A	A'	B	B'	C	A	A'	B	B'	C
0	54,16	140	-14,03	21,89	15,18	107,22	106,41	-10,89	38,21	17,06	139,22	19,24	7,48	54,54	4,46
-15						94,23	98,9	-23,88	30,71	9,56	124,73	23,12	-7,01	58,42	-0,58
-30						81,24	91,4	-36,87	23,21	2,06	110,24	27,01	-21,5	62,3	3,3
-45						68,25	83,9	-49,86	15,71	-5,44	95,75	30,89	-35,99	66,19	7,19
-60						55,26	76,4	-62,85	8,21	-12,94	81,26	34,77	-50,48	70,07	11,07

mm

**NOTAS**

- La ausencia de números en la tabla indica que la pantalla no puede ajustarse y mantenerse con ese ángulo y dimensiones.
- El rango de ángulos mostrado es el rango móvil de esta unidad, y puede variar en función del vehículo en el que se instale.

**Dimensiones de montaje de la pantalla y posiciones ajustables (SPH-DA97DAB)**

► **Posición delante-detrás**

**Posición de 0 mm** mm

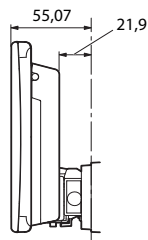

**Posición de +10 mm** mm

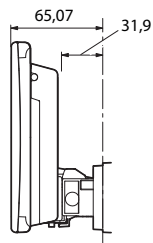

**Posición de +20 mm** mm

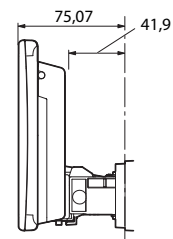

## Ángulos de visualización ajustables y posiciones arriba-abajo (SPH-DA97DAB)

### ⚠ ADVERTENCIA

Mantenga las manos y los dedos alejados de este producto cuando ajuste el ángulo de la pantalla LCD. Tenga especial cuidado con las manos y los dedos de los niños.

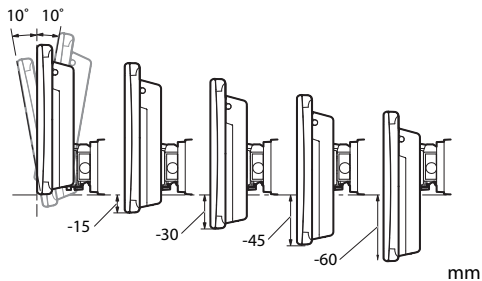

### NOTA

Algunas posiciones no pueden ajustarse y mantenerse en función de la posición arriba-abajo y la posición delante-detrás. Para obtener más información, consulte Dimensión de montaje con el rango de ángulos de la pantalla (SPH-DA97DAB) (página 22).

## Dimensión de montaje con el rango de ángulos de la pantalla (SPH-DA97DAB)

### ► Posición de 0 mm

Rango de ángulos de la posición de 0 mm		
	A	B
mm	A	B
0		
-15		
-30	10°	-10°
-45		
-60		

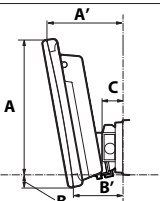
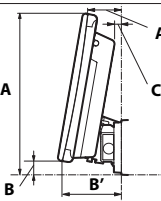
	Ángulo de +10°					Ángulo de -10°				
										
	A	A'	B	B'	C	A	A'	B	B'	C
0	122,72	69,25	-11,59	45,57	19,11	146,61	30,23	12,3	53,91	5,8
-15	107,95	66,65	-26,37	42,96	16,51	131,83	32,83	-2,47	56,51	8,4
-30	92,37	64,04	-41,14	40,36	13,9	117,06	35,43	-17,25	59,12	11,01
-45	78,4	61,44	-55,91	37,75	11,3	102,29	38,04	-32,02	61,72	13,61
-60	63,63	58,83	-70,68	35,15	8,69	87,52	40,64	-46,79	64,33	16,22

mm

**NOTAS**

- La ausencia de números en la tabla indica que la pantalla no puede ajustarse y mantenerse con ese ángulo y dimensiones.
- El rango de ángulos mostrado es el rango móvil de esta unidad, y puede variar en función del vehículo en el que se instale.

► Posición de +10 mm

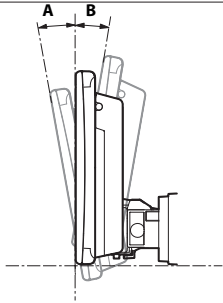
Rango de ángulos de la posición de +10 mm		
		
mm	A	B
0	10°	-10°
-15		
-30		
-45		
-60		

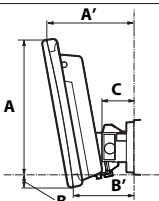
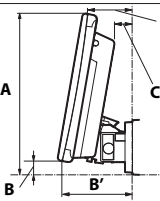
	Ángulo de 10°					Ángulo de -10°				
										
	A	A'	B	B'	C	A	A'	B	B'	C
0	122,72	79,25	-11,59	55,57	29,11	146,61	40,23	12,3	63,91	15,8
-15	107,95	76,65	-26,37	52,96	26,51	131,83	42,83	-2,47	66,51	18,4
-30	92,37	74,04	-41,14	50,36	23,9	117,06	45,43	-17,25	69,12	21,01
-45	78,4	71,44	-55,91	47,75	21,3	102,29	48,04	-32,02	71,72	23,61
-60	63,63	68,83	-70,68	45,15	18,69	87,52	50,64	-46,79	74,33	26,22

mm

**NOTAS**

- La ausencia de números en la tabla indica que la pantalla no puede ajustarse y mantenerse con ese ángulo y dimensiones.
- El rango de ángulos mostrado es el rango móvil de esta unidad, y puede variar en función del vehículo en el que se instale.

► Posición de +20 mm

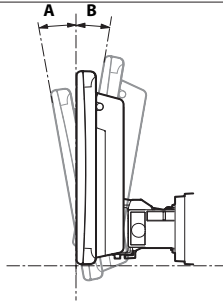
Rango de ángulos de la posición de +20 mm		
		
mm	A	B
0	10°	-10°
-15		
-30		
-45		
-60		

# Marca comercial · Copyright

	Ángulo de 10°					Ángulo de -10°				
	A	A'	B	B'	C	A	A'	B	B'	C
0	122,72	89,25	-11,59	65,57	39,11	146,61	50,23	12,3	73,91	25,8
-15	107,95	86,65	-26,37	62,96	36,51	131,83	52,83	-2,47	76,51	28,4
-30	92,37	84,04	-41,14	60,36	33,9	117,06	55,43	-17,25	79,12	31,01
-45	78,4	81,44	-55,91	57,75	31,3	102,29	58,04	-32,02	81,72	33,61
-60	63,63	78,83	-70,68	55,15	28,69	87,52	60,64	-46,79	84,33	36,22

mm

## NOTAS

- La ausencia de números en la tabla indica que la pantalla no puede ajustarse y mantenerse con ese ángulo y dimensiones.
- El rango de ángulos mostrado es el rango móvil de esta unidad, y puede variar en función del vehículo en el que se instale.

- Android y Android Auto son marcas comerciales de Google LLC.
- Puede que algunas funciones y dispositivos no estén disponibles en todos los países. Sujeto a disponibilidad.
- Algunas funciones y la disponibilidad varían según el OEM y/o el fabricante del dispositivo.
- Apple CarPlay, iPhone y Lightning son marcas comerciales registradas de Apple Inc., registradas en EE.UU. y otros países.
- El uso del logotipo Apple CarPlay significa que la interfaz de usuario del vehículo cumple con las normas de funcionamiento de Apple. Apple no es responsable del funcionamiento de este vehículo ni de que cumpla con las normas de seguridad y reguladoras. Tenga presente que el empleo de este producto con un iPhone, iPod o iPad puede afectar el funcionamiento inalámbrico.
- Apple CarPlay no está disponible en todos los idiomas ni en todos los países. Las operaciones y funciones de Apple CarPlay pueden variar según el dispositivo iOS o los receptores.
- IOS es una marca comercial o marca comercial registrada de Cisco en EE. UU. y otros países, y se utiliza bajo licencia.
- La marca literal y los logotipos Bluetooth® son marcas registradas propiedad de Bluetooth SIG, Inc., y cualquier uso de dichas marcas por Pioneer Corporation se hace bajo licencia. Otras marcas y nombres comerciales son propiedad de sus respectivos propietarios.
- WebLink® es una marca comercial registrada de Abalta Technologies, Inc.
- iDataLink, Maestro e iData son marcas comerciales de Automotive Data Solutions Inc., registradas en EE. UU. y otros países.
- Los términos HDMI, HDMI High-Definition Multimedia Interface (Interfaz multimedia de alta definición), HDMI Trade Dress (diseño e imagen comercial HDMI) y los logotipos HDMI son marcas comerciales o marcas registradas de HDMI Licensing Administrator, Inc.

# Vorsichtsmaßnahmen

Bestimmte Länder und nationale Gesetze können die Platzierung und Verwendung dieses Produkts im Fahrzeug verbieten oder beschränken. Beachten Sie alle geltenden Gesetze und Vorschriften hinsichtlich der Verwendung, Installation und Bedienung dieses Produkts.



Wenn Sie dieses Produkt entsorgen möchten, werfen Sie es nicht in den allgemeinen Hausmüll. Es gibt ein separates Sammelsystem für gebrauchte elektronische Produkte gemäß den gesetzlichen Bestimmungen, die eine ordnungsgemäße Entsorgung, Rückgewinnung und Wiederverwertung vorschreiben.

Privathaushalte in den Mitgliedsstaaten der EU, in der Schweiz und in Norwegen können ihre gebrauchten Elektrogeräte kostenlos bei den dafür vorgesehenen Sammelstellen oder im Handel (bei Kauf eines gleichartigen Neugeräts) zurückgeben.

Für Länder, die oben nicht aufgeführt sind, wenden Sie sich bitte an Ihre örtlichen Behörden, um die korrekte Entsorgungsmethode zu erfahren.

Auf diese Weise stellen Sie sicher, dass Ihr entsorgtes Produkt der erforderlichen Aufbereitung, Verwertung und dem Recycling zugeführt wird, und verhindern so mögliche negative Auswirkungen auf die Umwelt und die menschliche Gesundheit.

## WARNUNG

Schlitze und Öffnungen im Gehäuse sind für die Belüftung vorgesehen, um einen zuverlässigen Betrieb des Produkts zu gewährleisten und es vor Überhitzung zu schützen. Um eine Brandgefahr zu vermeiden, dürfen die Öffnungen nicht blockiert oder mit Gegenständen (z. B. Papier, Fußmatten, Tüchern) abgedeckt werden.

## Für sicheres Fahren

### WARNUNG

- **DAS HELLGRÜNE KABEL AM STROMANSCHLUSS IST DAFÜR AUSGELEGT, DEN HANDBREMSENSTATUS ZU ERMITTELN, UND MUSS AN DIE STROMVERSORGUNGSSSEITE DES HANDBREMSENSCHALTERS ANGESCHLOSSEN WERDEN. WENN DIESES KABEL NICHT RICHTIG ANGESCHLOSSEN IST ODER NICHT RICHTIG VERWENDET WIRD, KÖNNTE DIES GEGEN GELTENDE GESETZE VERSTOSSEN UND ZU ERNSTHAFTEN VERLETZUNGEN ODER SCHÄDEN FÜHREN.**
- **Um Unfallrisiken und die Verletzung von geltenden Gesetzen zu vermeiden, darf dieses Produkt nicht für die Darstellung eines Videobilds verwendet werden, das für den Fahrer sichtbar ist.**

- In einigen Ländern ist selbst das Betrachten von Videobildern auf einen Display in einem Fahrzeug – sogar durch andere Personen als den Fahrer – gesetzeswidrig. Diese Vorschriften sind in den entsprechenden Ländern zu befolgen.

Wenn Sie versuchen, während der Fahrt ein Videobild zu betrachten, wird die Warnung **„Beim Fahren ist das Ansehen von Videos auf den Vordersitzen streng untersagt.“** auf dem Bildschirm angezeigt. Wenn Sie ein Videobild auf diesem Display betrachten möchten, parken Sie das Fahrzeug an einem sicheren Ort und ziehen Sie die Handbremse an. Bitte halten Sie das Bremspedal gedrückt, bevor Sie die Handbremse wieder lösen.

# Erste Schritte

## Bedeutung der in dieser Anleitung verwendeten Symbole

In diesem Handbuch werden die folgenden Symbole verwendet, um die Bedienung des Touchscreens zu erläutern.



### Berühren

Tippen Sie mit dem Finger leicht auf die gewünschte Stelle.



### Berühren und Halten

Berühren Sie die gewünschte Stelle eine Zeit lang mit dem Finger.



### Streichen

Streichen Sie beim Berühren des Bildschirms mit dem Finger über den Bildschirm.

## Erläuterung der Funktionen

SPH-EVO107DAB

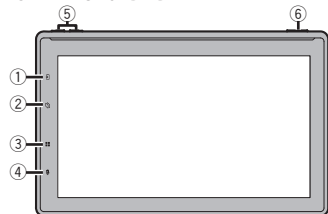

SPH-EVO98DAB/SPH-DA97DAB

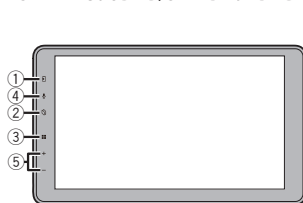

①		<p>Wenn [Phone] unter [Einstellungen Taste Companion-App] ausgewählt ist: Zeigt den Telefonbildschirm des laufenden Apple CarPlay oder Android Auto™ an. Berühren Sie diese Option, wenn Apple CarPlay oder Android Auto nicht ausgeführt wird, um den Bildschirm mit der Anrufliste des über Bluetooth verbundenen Geräts anzuzeigen.</p> <p>Wenn [PxLink] unter [Einstellungen Taste Companion-App] ausgewählt ist: Zeigt den Bildschirm der Companion-App auf dem mobilen Gerät an.</p>
②		<p>Anzeigen des Apple CarPlay- oder Android Auto Bildschirms</p>
③		<p>Anzeigen des Hauptmenübildschirms</p> <p>Ausschalten</p>
④		<p>Aktivieren des Spracherkennungsmodus</p> <p>Anzeigen des Mobilgerätesuchbildschirms oder des Auswahlbildschirms</p>
⑤	+/-	<p>Drücken Sie jedes Mal die Tasten, um die Lautstärke einzustellen. Die Lautstärke kann ebenfalls durch Drücken und Halten der Tasten eingestellt werden.</p>
⑥	STUMM	<p>Drücken Sie die Taste, um die Stummschaltung ein- bzw. auszuschalten</p>

## Starten des Geräts

- 1 Ihre Sprache →
- 2 [Europa] oder [Australien] →
- 3 [Standard-Modus] oder [Netzwerk-Modus] → [OK]

### ⚠️ WARNUNG

Verwenden Sie das Gerät nicht im Standard-Modus, wenn ein Lautsprechersystem für den 3-Wege-Netzwerk-Modus mit dem Gerät verbunden ist. Andernfalls kann es zu Schäden an den Lautsprechern kommen.

- 4 Kameraeinstellungen (Wählen Sie eine der Optionen aus.) → [OK]  
Dieser Vorgang wird bei SPH-DA97DAB übersprungen.
- 5 Strom DAB-Antenne ([Ja] oder [Nein]) → [OK]
- 6 [OK] → [Anschluss]
- 7 **Herunterladen der Companion-App**

Mit Ihrem iPhone/Smartphone (Android™) können Sie die Benutzeroberfläche des Hauptgeräts ändern oder das Hauptgerät bedienen.



Alle erforderlichen Kommunikationseinstellungen, wie z. B. die Bluetooth-Einstellungen, können mithilfe der Companion-App konfiguriert werden.

## Bluetooth®-Verbindung

Wenn Sie die Companion-App nicht verwenden, können Sie eine Bluetooth-Verbindung herstellen, indem Sie die folgenden Vorgänge am Hauptgerät ausführen.

- 1
- 2 → → [Anschluss] →

## Auswählen der Quelle/App

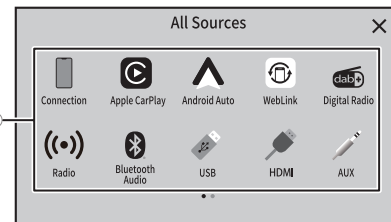

①	<b>Zeigen Sie den Bildschirm zur Auswahl der Quelle/App an und wählen Sie eine Quelle/App aus</b>
②	<b>Zeigt die nächsten Elemente in der Liste an, wenn es noch weitere gibt.</b>
	<b>Zeigt den vorherigen Bildschirm an.</b>





## Tunerbetrieb

Beispiel: [Radio]-Betrieb

1  → [Quellen]

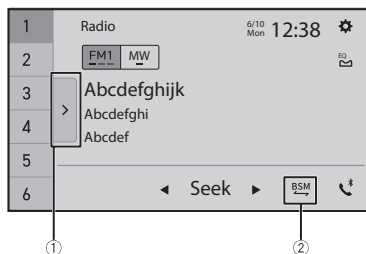
2  [Radio]



①	 <b>Anzeigen der Speicherkanalliste</b>
②	 <b>Speichern der Sender mit den stärksten Sendefrequenzen</b>

## Audiobetrieb



Beispiel: [USB]-Betrieb

1  → [Quellen]

2  [USB]

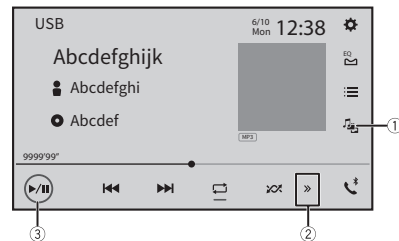

3  → [Music]







①	 <b>Wechseln zwischen Mediendateitypen</b>
②	 <b>Anzeigen der ausgeblendeten Funktionsleiste</b>
③	 <b>Anhalten und Starten der Wiedergabe</b>

## Videobetrieb

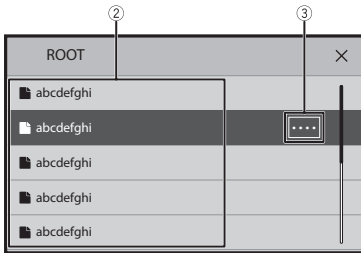



Beispiel: [USB]-Betrieb

- 1  → [Quellen]
- 2  [USB]
- 3  → [Video]









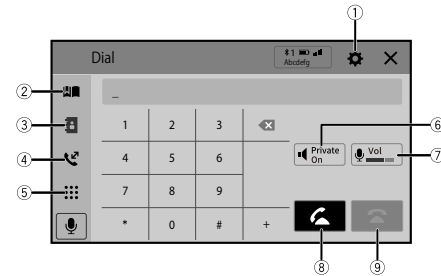

①	 <b>Anzeigen des Wiedergabelisten-Bildschirms</b>
②	 <b>Auswählen eines Titels der Liste, den Sie abspielen möchten</b>
③	 <b>Durchblättern der Titel der Liste oder der Namen der Kategorie</b>

## Bluetooth-Telefonbetrieb

- 1  → [Quellen] →  Bildschirm
- 2  



①	 <b>Anzeigen des Menüs für die Bluetooth-Verbindung</b>
②	 <b>Anzeigen des Speicherbildschirms</b>
③	 <b>Umschalten in den Telefonbuchmodus</b>
④	 <b>Umschalten zur Anrufliste</b>
⑤	 <b>Direkte Eingabe der Telefonnummer</b>
⑥	 <b>Ein- und Ausschalten des Privatmodus</b>
⑦	 <b>Einstellen der Gesprächslautstärke</b>
⑧	 <b>Tätigen eines ausgehenden Anrufs</b>
⑨	 <b>Beenden eines Anrufs</b>

# Kontrolle der gelieferten Artikel

## Dieses Produkt/ Verbindungskabel/ Installationsteile

- Dieses Produkt (x1)
- Netzkabel (x1)
- Vorverstärkerkabel (x1)
- USB-Kabel (x1)
- Halterung für den LCD-Bildschirm (x1) (\*1)
- Abstandshalter (x1) (\*1)
- Rückseitige Schutzabdeckung (x2) (\*2)

## Schrauben (Nenndurchmesser x Länge, Farbe)

- Flächenbündige Schraube (5 mm x 8 mm, Silber) (x6)
- Klemmkopfschraube (5 mm x 8 mm, Silber) (x6)
- Klemmkopfschraube mit Kleber (4 mm x 30 mm, Silber) (x4) (\*1)
- Klemmkopfschraube mit Kleber (4 mm x 12 mm, Silber) (x4) (\*1)
- Klemmkopfschraube (4 mm x 6 mm, Schwarz) (x4) (\*1)
- Klemmkopfschraube (4 mm x 6 mm, Schwarz) (x14) (\*2)
- Maschinenschraube (2 mm x 4 mm, Schwarz) (x4)

## GPS-Antenne/ Installationsteile

- GPS-Antenne (x1)
- Metallblech (x1)
- Doppelseitiges Klebeband (x1)
- Klemmen (x3)

## Mikrofon/ Installationsteile

- Mikrofon (x1)
- Doppelseitiges Klebeband (x1)

## Andere Artikel

- Handbuch (x1)
- Garantiekarte (x1)

(\*1) wird nur mit SPH-EVO107DAB und SPH-EVO98DAB geliefert.

(\*2) Ist nur im Lieferumfang von SPH-DA97DAB vorhanden.

# Anschluss

## Vorsichtsmaßnahmen

### Ihr neues Produkt und dieses Handbuch

- Dieses Produkt, Applikationen und die Heckkameraoption (sofern erworben) dürfen während der Fahrt nicht bedient werden, da Ihre Aufmerksamkeit dem sicheren Betrieb des Fahrzeugs gelten muss. Das Gerät darf den Fahrer niemals von der Einhaltung wichtiger Sicherheitsrichtlinien und der allgemeinen Verkehrsregeln abhalten. Wenn Sie Probleme beim Betrieb des Produkts haben, fahren Sie an die Seite, parken Sie Ihr Fahrzeug an einem sicheren Ort und ziehen Sie die Handbremse an, bevor Sie die notwendigen Einstellungen vornehmen.
- Installieren Sie dieses Produkt nicht an Orten, an denen es
  - (i) die Sicht des Fahrers behindern kann,
  - (ii) die Leistung eines der Betriebssysteme oder der Sicherheitssysteme des Fahrzeugs, einschließlich Airbags und Warnblinkleuchten, beeinträchtigen kann oder
  - (iii) die Fähigkeit des Fahrers zum sicheren Führen des Fahrzeugs beeinträchtigen kann.In einigen Fällen kann es sein, dass der Einbau dieses Produkts aufgrund des Fahrzeugtyps oder der Form des Fahrzeuginnenraums nicht möglich ist.

## Wichtige Sicherheitsmaßnahmen

### WARNUNG

Pioneer rät davon ab, dieses Produkt selbst zu installieren. Dieses Produkt ist nur für den professionellen Einbau bestimmt. Wir empfehlen, dass nur autorisiertes Pioneer-Kundendienstpersonal, das über eine spezielle Ausbildung und Erfahrung im Bereich der mobilen Elektronik verfügt, dieses Produkt aufstellt und einbaut. WARTEN SIE DIESES PRODUKT NIEMALS SELBST. Bei der Installation oder Wartung dieses Produkts und seiner Anschlusskabel besteht die Gefahr eines elektrischen Schlags oder anderer Gefahren, und es können Schäden am Produkt entstehen, die nicht von der Garantie abgedeckt sind.

## Vorsichtsmaßnahmen vor dem Anschließen des Systems

### VORSICHT

- Sichern Sie die gesamte Verkabelung mit Kabelschellen oder Isolierband. Achten Sie darauf, dass keine blanken Drähte freiliegen.
- Schließen Sie das gelbe Kabel dieses Produkts nicht direkt an die Fahrzeugbatterie an. Wenn das Kabel direkt mit der Batterie verbunden ist, können Motorvibrationen schließlich dazu führen, dass die Isolierung an der

Stelle versagt, an der das Kabel vom Fahrgastraum in den Motorraum verläuft. Wenn die Isolierung der gelben Leitung durch den Kontakt mit Metallteilen reißt, kann es zu einem Kurzschluss kommen, der eine erhebliche Gefahr darstellt.

- Es ist äußerst gefährlich, wenn sich die Kabel um die Lenksäule oder den Schalthebel wickeln. Achten Sie darauf, dieses Produkt, seine Kabel und Leitungen so zu verlegen, dass sie das Fahren nicht behindern oder erschweren.
- Stellen Sie sicher, dass die Kabel und Leitungen keine beweglichen Teile des Fahrzeugs beeinträchtigen oder sich darin verfangen, insbesondere das Lenkrad, den Schalthebel, die Handbremse, die Schiebeseitsschienen, Türen oder die Bedienelemente des Fahrzeugs.
- Verlegen Sie die Kabel nicht an Orten, an denen sie hohen Temperaturen ausgesetzt sind. Wenn sich die Isolierung erwärmt, können Kabel beschädigt werden, was zu einem Kurzschluss oder einer Fehlfunktion sowie dauerhaften Schäden am Produkt führen kann.
- Kürzen Sie keine Leitungen. Anderenfalls funktioniert die Schutzschaltung (Sicherungshalter, Sicherungswiderstand oder Filter usw.) möglicherweise nicht ordnungsgemäß.
- Versorgen Sie niemals andere elektronische Produkte mit Strom, indem Sie die Isolierung des Stromversorgungskabels dieses Produkts durchtrennen und das Kabel anzapfen. Die aktuelle Kapazität des Kabels wird überschritten, was zu einer Überhitzung führt.

## Vor der Installation dieses Produkts

- Verwenden Sie dieses Gerät lediglich mit einer 12-Volt-Batterie und negativer Erdung. Anderenfalls kann es zu einem Brand oder einer Fehlfunktion kommen.
- Um Kurzschlüsse in der elektrischen Anlage zu vermeiden, müssen Sie vor dem Einbau das negative Batteriekabel (-) abklemmen.

## Vermeidung von Schäden

### ⚠️ WARNUNG

- Wenn der Lautsprecherausgang von 4 Kanälen verwendet wird, verwenden Sie Lautsprecher mit mehr als 50 W (maximale Eingangsleistung) und einem Impedanzwert von 4 Ω bis 8 Ω. Verwenden Sie für dieses Gerät keine Lautsprecher mit 1 Ω bis 3 Ω.
- Wenn der hintere Lautsprecherausgang von einem 2-Ω-Subwoofer genutzt wird, verwenden Sie Lautsprecher mit mehr als 70 W (maximale Eingangsleistung).  
\* Eine Verbindungsmethode finden Sie unter „Anschluss“.
- Das schwarze Kabel ist das Erdungskabel. Bitte erden Sie diese Leitung getrennt von der Erdung von Hochstromgeräten, wie z. B. Leistungsverstärkern. Erden Sie nicht mehr als ein Produkt zusammen mit der Erde eines anderen Produkts. So müssen Sie z. B. jede Verstärkereinheit separat von der Erde dieses Produkts erden. Das Zusammenschalten von Erdungen kann einen Brand verursachen und/oder die Produkte beschädigen, falls sich ihre Erdungen lösen.
- Achten Sie beim Auswechseln der Sicherung darauf, dass Sie lediglich eine

Sicherung mit dem auf dem Produkt angegebenen Wert verwenden.

- Wenn Sie einen Stecker abziehen, müssen Sie unmittelbar am Stecker ziehen. Ziehen Sie auf keinen Fall am Kabel, da Sie es sonst aus dem Stecker ziehen könnten.
- Schließen Sie das rote Leitungskabel (Zubehör-Netzteil) nicht an einen Stromkreis an, der ständig Strom von der Batterie erhält. Andernfalls kann die Fahrzeugbatterie entladen werden und in der Folge ausfallen.
- Fahrzeuge ohne ACC-Stellung am Zündschalter verfügen möglicherweise nur über Stromkreise, die ständig Strom von der Batterie erhalten. Wenden Sie sich in diesem Fall an Ihren nächstgelegenen Händler.
- Wenn Sie einen Leistungsverstärker oder andere Geräte an dieses Produkt anschließen möchten, lesen Sie bitte das Handbuch des anzuschließenden Produkts.
- Das am Produkt angebrachte grafische Symbol  bedeutet Gleichstrom.

## Hinweis zum blau/weißen Kabel

- Wenn der Zündschalter eingeschaltet wird (ACC ON), wird ein Steuersignal über das blau/weiße Kabel ausgegeben. Stellen Sie den Anschluss an die Systemfernbedienungsklemme eines externen Leistungsverstärkers, an die Steuerklemme des Auto-Antennenrelais oder an die Steuerklemme des Antennenverstärkers (max. 300 mA, 12 V DC) her. Das Steuersignal wird über das blau/weiße Kabel ausgegeben, auch wenn die Audioquelle ausgeschaltet ist.

## 🔌 Wichtig

Wenn sich das Produkt im Modus [Power OFF] befindet, wird auch das Steuersignal ausgeschaltet. Wenn der Modus [Power OFF] abgebrochen wird, wird das Steuersignal wieder ausgegeben und die Antenne wird mit der automatischen Antennenfunktion verlängert (falls die Antenne verwendet wird). Achten Sie darauf, dass die ausgefahrene Antenne nicht mit Hindernissen in Berührung kommt.

## Rückseite (Hauptanschlüsse)

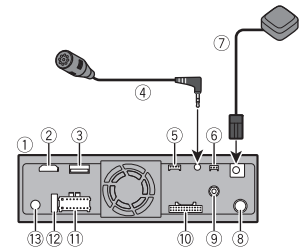

- 1 Dieses Produkt
- 2 HDMI™-Eingang (nur SPH-EVO107DAB)
- 3 USB-Eingang
- 4 Mikrofon 3 m
- 5 Eingang für die Fahrzeugbus-Umrüstung (\*1)  
(\*1) Dieses Terminal kann auch für iDatalink™ auf SPH-EVO107DAB und SPH-EVO98DAB verwendet werden. Weitere Informationen finden Sie in der Gebrauchsanweisung des iDatalink- oder Fahrzeugbus-Adapters (separat erhältlich).
- 6 Anschluss für zukünftige Funktionserweiterung
- 7 GPS-Antenne 3,55 m

- ⑧ Antennenbuchse
- ⑨ Digitalradio-Antenneneingang
- ⑩ Vorverstärker-Ausgangsversorgung
- ⑪ Stromversorgung
- ⑫ Sicherung
- ⑬ Kabelgebundener Fernbedienungseingang
- Es kann ein fest verdrahteter Fernbedienungsadapter angeschlossen werden (separat erhältlich).

#### HINWEISE

- Bevor Sie den iDataLink Maestro™-Adapter (separat erhältlich) verwenden und/oder anschließen, müssen Sie zunächst das Maestro-Modul mit der entsprechenden Fahrzeug- und Hauptgerät-Firmware flashen. Die für die Aktivierung erforderliche Gerätenummer finden Sie an folgenden Stellen (siehe Bedienungsanleitung):
  - auf dem Etikett auf der Verpackung dieses Produkts
  - auf dem Etikett auf diesem Produkt
  - auf dem Bildschirm [Firmware-Information]
- Wenn der iDataLink Maestro-Adapter angeschlossen ist, können Sie das Mikrofon dieses Geräts verwenden, um Sprachfunktionen für Apple CarPlay oder Android Auto auszuführen.

## Netzkabel

### ⚠️ WARNUNG

**EIN UNSACHGEMÄSSER ANSCHLUSS KANN ZU SCHWEREN SCHÄDEN ODER VERLETZUNGEN FÜHREN, UNTER ANDEREM ZU EINEM STROMSCHLAG UND ZU STÖRUNGEN IM BETRIEB DES ANTiBLOCKIERSYSTEMS, DES AUTOMATIKGETRIEBES UND DER TACHOMETERANZEIGE DES FAHRZEUGS.**

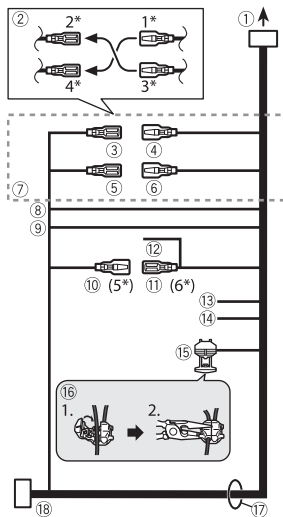

- ① Zur Stromversorgung
- ② Je nach Fahrzeugtyp kann die Funktion von 2\* und 4\* unterschiedlich sein. Stellen Sie in diesem Fall sicher, dass Sie 1\* mit 4\* sowie 3\* mit 2\* verbinden.
- ③ Gelb (2\*) Rückwärtsfahren (oder Zubehör)
- ④ Gelb (1\*) An den Anschluss für die konstante 12-V-Versorgung anschließen.
- ⑤ Rot (4\*) Zubehör (oder Rückwärtsfahren)
- ⑥ Rot (3\*) An die vom Zündschalter gesteuerte Klemme (12 V DC) anschließen.
- ⑦ Verbinden Sie gleichfarbige Leitungen miteinander.
- ⑧ Orange/weiß Zur Klemme des Beleuchtungsschalters.
- ⑨ Schwarz (Erde)

Zur Fahrzeugkarosserie (Metall).

- ⑩ Blau/Weiß (5\*) Die Stiftposition des ISO-Steckers unterscheidet sich je nach Fahrzeugtyp. Verbinden Sie 5\* und 6\*, wenn es sich bei Stift 5 um einen Antennensteuerungstyp handelt. Bei einem anderen Fahrzeugtyp sollten Sie niemals 5\* und 6\* verbinden.

- ⑪ Blau/Weiß (6\*) Anschluss an die Steuerklemme des Auto-Antennenrelais (max. 300 mA, 12 V DC).

- ⑫ Blau/Weiß An den Systemsteueranschluss des Leistungsverstärkers anschließen (max. 300 mA, 12 V DC).

- ⑬ Violett/Weiß Schließen Sie von den beiden an die Rückleuchte angeschlossenen Kabeln dasjenige an, bei dem sich die Spannung ändert, wenn sich der Schalthebel in der Stellung REVERSE (R) befindet. Über diese Verbindung erkennt das Gerät, ob sich das Auto vorwärts oder rückwärts bewegt.

- ⑭ Rosa Eingang für Fahrzeuggeschwindigkeitssignal

- ⑮ Hellgrün Dient zur Erkennung des EIN/AUS-Status der Handbremse. Dieses Kabel muss an die Stromversorgungsseite des Handbremschalters angeschlossen werden.

**Wenn dieser Anschluss falsch hergestellt oder unterlassen wird, sind bestimmte Funktionen dieses Produkts nicht nutzbar.**

- ⑯ Verbindungsmethode Klemmen Sie das Kabel (1) zusammen und klemmen Sie es dann mit einer Spitzzange (2) fest.

- ⑰ Lautsprecherkabel Weiß: Vorne links + oder Hochtonbereich links +

Weiß/Schwarz: Vorne links – oder Hochtonbereich links –  
Grau: Vorne rechts + oder Hochtonbereich rechts +  
Hochtonbereich rechts –

Grün: Hinten links + oder Mitteltonbereich links +  
Grün/Schwarz: Hinten links – oder Mitteltonbereich links –

Violett: Hinten rechts + oder Mitteltonbereich rechts +  
Violett/Schwarz: Hinten rechts – oder Mitteltonbereich rechts –

- ⑱ ISO-Stecker Bei einigen Fahrzeugen kann der ISO-Stecker zweigeteilt sein. Achten Sie in diesem Fall darauf, beide Anschlüsse zu verbinden.

#### HINWEISE

- Die Position des Geschwindigkeitserkennungskreises und die Position des Handbremschalters variieren je nach Fahrzeugmodell. Weitere Informationen erhalten Sie von Ihrem autorisierten Pioneer-Händler oder einem Installationsfachmann.
- Wenn anstelle eines hinteren Lautsprechers ein Subwoofer an dieses Produkt angeschlossen ist, ändern Sie die hintere Ausgangseinstellung in der Grundeinstellung. Der Subwoofer-Ausgang dieses Produkts ist monaural.
- Wenn Sie einen Subwoofer mit 2 Ω verwenden, achten Sie darauf, den Subwoofer an das violette und das violett/schwarze Kabel dieses Geräts anzuschließen. Schließen Sie nichts an das grüne und das grün/schwarze Kabel an.

## Leistungsverstärker (separat erhältlich)

### Wichtig

Die Lautsprecherkabel werden bei dieser Verbindung nicht verwendet.

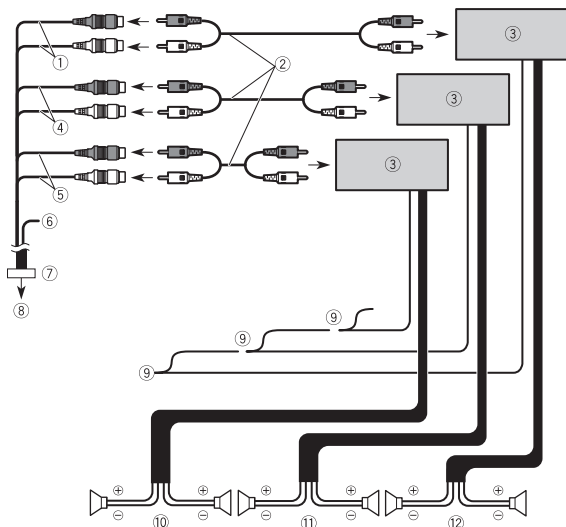

① Subwoofer-Ausgang (**SUBWOOFER OUTPUT**) 23 cm (STD)

Ausgang im unteren Bereich (NW)

② Cinch-Kabel (separat erhältlich)

③ Leistungsverstärker

④ Frontausgang (**FRONT OUTPUT**) 15 cm (STD)

Ausgang im hohen Bereich (NW)

⑤ Hinterer Ausgang (**REAR OUTPUT**) 15 cm (STD)

Ausgang im mittleren Bereich (NW)

⑥ Gelb/Schwarz (MUTE)

Wenn Sie ein Gerät mit Stummschaltfunktion verwenden, verdrahten Sie dieses Kabel mit dem Audio-Stummschaltkabel dieses Geräts. Anderenfalls halten Sie das Audio-Stummschaltkabel frei von Verbindungen.

⑦ Vorverstärkerkabel

⑧ Zur Vorverstärker-Ausgangsversorgung

⑨ Systemfernbedienung

An blau/weißes Kabel anschließen (max. 300 mA, 12 V DC).

⑩ Hinterer Lautsprecher (STD)

Mitteltöner (NW)

⑪ Frontlautsprecher (STD)

Hochtöner (NW)

⑫ Subwoofer (STD)

Tieftöner (NW)

### HINWEIS

Wählen Sie den passenden Lautsprechermodus zwischen Standard-Modus (STD) und Netzwerk-Modus (NW). Einzelheiten finden Sie in der Bedienungsanleitung.

## iPhone und Smartphone

### HINWEIS

Einzelheiten zum Anschluss eines externen Geräts über ein separat erhältliches Kabel finden Sie im Handbuch des Kabels.

## iPhone

### HINWEIS

Einzelheiten zum Anschluss, zur Bedienung und zur Kompatibilität des iPhone finden Sie in der Bedienungsanleitung.

### Verbindungsherstellung über den USB-Anschluss

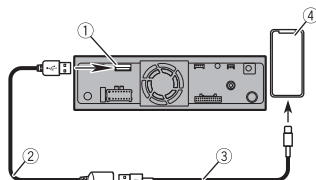

- ① USB-Anschluss
- ② USB-Kabel 1,5 m
- ③ USB-Schnittstellenkabel für iPhone (separat erhältlich)
- ④ iPhone

## Smartphone (Android™-Gerät)

### HINWEIS

Einzelheiten zum Anschluss und zur Bedienung des Smartphones finden Sie in der Bedienungsanleitung.

### Verbindungsherstellung über den USB-Anschluss

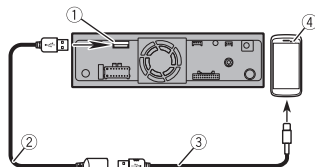

- ① USB-Anschluss
- ② USB-Kabel 1,5 m
- ③ USB-Schnittstellenkabel für Android-Geräte (separat erhältlich)
- ④ Smartphone

## Kamera

Wenn Sie die Heckkamera verwenden, wird das Rückfahrbild automatisch vom Video umgeschaltet, wenn Sie den Schalthebel auf **REVERSE (R)** stellen. Der **Camera View**-Modus ermöglicht Ihnen auch die Prüfung dessen, was sich während der Fahrt hinter Ihnen befindet.

### ⚠️ WARNUNG

- EINGANG NUR FÜR DIE RÜCKWÄRTSFAHR- ODER SPIEGELBILDFUNKTION DER HECKKAMERA VERWENDEN. ANDERE VERWENDUNGSZWECKE KÖNNEN ZU VERLETZUNGEN ODER SCHÄDEN FÜHREN.
- DER ZWEITKAMERA-EINGANG DIENST ZUR ERGÄNZUNG DER SICHT DES FAHRERS, IST JEDOCH KEIN ERSATZ FÜR DIE AUFMERKSAMKEIT DES FAHRERS, UND PIONEER ÜBERNIMMT KEINE VERANTWORTUNG FÜR VERLUSTE ODER SCHÄDEN IM ZUSAMMENHANG MIT SEINER VERWENDUNG. ES LIEGT IN DER VERANTWORTUNG DES FAHRERS, DIE UMGEBUNG UND DIE BEDINGUNGEN WÄHREND DES FAHRENS EINES FAHRZEUGS JEDERZEIT IM AUGE ZU BEHALTEN, EINSCHLIESSLICH DER ÜBERPRÜFUNG DER RÜCK- UND/ODER SEITENSPIEGEL, WENN DIES BEIM RÜCKWÄRTSFAHREN ERFORDERLICH IST.

### ⚠️ VORSICHT

- Das Bildschirmbild erscheint möglicherweise spiegelverkehrt.
- Dank der Heckkamera können Sie Anhänger im Auge behalten oder rückwärts in eine enge Parklücke einparken. Diese Funktion darf nicht zu Unterhaltungszwecken verwendet werden.

- Objekte im Rückspiegel können näher oder weiter entfernt erscheinen als in Wirklichkeit.
- Der Bildbereich der Vollbildarstellung beim Rückwärtsfahren oder bei der Kontrolle des Fahrzeughecks kann leicht abweichen.

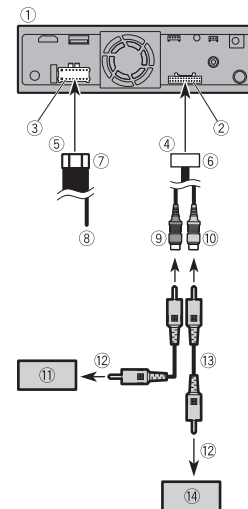

- ① Dieses Produkt
- ② Vorverstärker-Ausgangsversorgung
- ③ Stromversorgung
- ④ Zur Vorverstärker-Ausgangsversorgung
- ⑤ Zur Stromversorgung
- ⑥ Vorverstärkerkabel
- ⑦ Netzkabel
- ⑧ Violett/Weiß (**REVERSE-GEAR SIGNAL INPUT**)
- ⑨ Braun (**REAR VIEW CAMERA IN**) 23 cm
- ⑩ Gelb (**SECOND CAMERA INPUT**) 23 cm (SPH-EVO107DAB/SPH-EVO98DAB)

## HINWEIS

Verwenden Sie die Zweitkamera nicht für andere Zwecke als die Fahrassistenz und iDataLink.

- ⑪ Heckkamera (ND-BC9), kompatibel mit Cinch-Anschluss (separat erhältlich)
- Der Heckkameraanschluss (**REAR VIEW CAMERA IN**) ist mit dem PAL/NTSC/HD-TVI-Signalformat kompatibel.
- ⑫ Zum Videoausgang
- ⑬ Cinch-Kabel (separat erhältlich)
- ⑭ Sichtkamera (separat erhältlich)

## HINWEISE

- Schließen Sie nur die Heckkamera an das braune Kabel an. Schließen Sie keine anderen Geräte an.
- Für die Verwendung von Heckkameras sind einige entsprechende Einstellungen erforderlich. Einzelheiten finden Sie in der Bedienungsanleitung.

## Externe Videokomponente

### Verwendung eines AUX-Eingangs

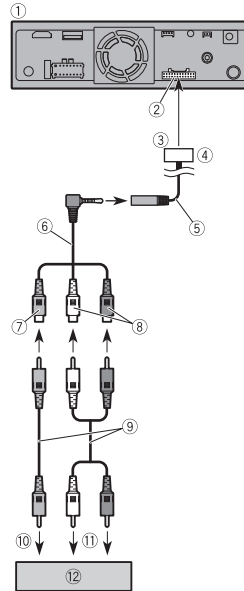

- ① Dieses Produkt
- ② Vorverstärker-Ausgangsversorgung
- ③ Zur Vorverstärker-Ausgangsversorgung
- ④ Vorverstärkerkabel
- ⑤ AUX-Eingang (**AUX IN**) 15 cm
- ⑥ AV-Kabel mit Miniklinke (separat erhältlich)
- ⑦ Gelb

- ⑧ Rot, Weiß
- ⑨ Cinch-Kabel (separat erhältlich)
- ⑩ Zum Videoausgang
- ⑪ Zum Audioausgang
- ⑫ Externe Videokomponente (separat erhältlich)

## HINWEIS

Für die Verwendung der externen Videokomponente ist die entsprechende Einstellung erforderlich. Einzelheiten finden Sie in der Bedienungsanleitung.

### ⚠ VORSICHT

Verwenden Sie für die Verkabelung unbedingt ein AV-Kabel mit Miniklinke (separat erhältlich). Wenn Sie andere Kabel verwenden, kann die Position der Verkabelung abweichen, was zu Bild- und Tonstörungen führen kann.

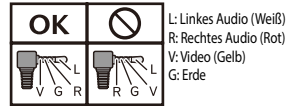

### Verwenden eines HDMI-Eingangs (SPH-EVO107DAB)

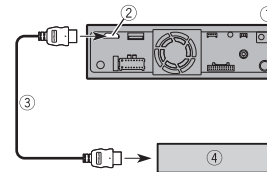

- ① Dieses Produkt
- ② HDMI-Eingang
- ③ HDMI-Kabel (separat erhältlich)
- ④ HDMI-Gerät (separat erhältlich)

## Heckdisplay (SPH-EVO107DAB/SPH-EVO98DAB)

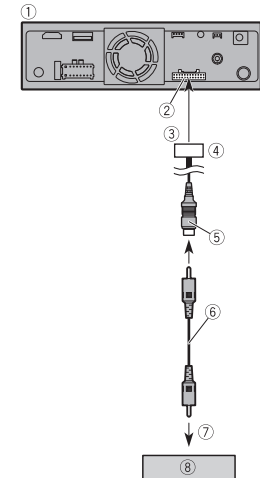

- ① Dieses Produkt
- ② Vorverstärker-Ausgangsversorgung
- ③ Zur Vorverstärker-Ausgangsversorgung
- ④ Vorverstärkerkabel
- ⑤ Gelb (**REAR MONITOR OUTPUT**) 30 cm
- ⑥ Cinch-Kabel (separat erhältlich)
- ⑦ Zum Videoeingang
- ⑧ Heckdisplay mit Cinch-Eingang (separat erhältlich)

### ⚠ WARNUNG

Installieren Sie das Heckdisplay NIEMALS an einem Ort, der es dem Fahrer ermöglicht, während der Fahrt die Videoquelle zu sehen. Der hintere Videoausgang dieses Produkts dient zum Anschluss eines Displays, damit die Passagiere auf den Rücksitzen die Videoquelle ansehen können.



# Installation

## Vorsichtsmaßnahmen vor der Installation

### ⚠️ VORSICHT

- Installieren Sie dieses Produkt niemals an Orten oder auf eine Weise, wo Folgendes passieren könnte:
  - Der Fahrer oder die Passagiere werden verletzt, wenn das Fahrzeug plötzlich stoppt.
  - Die Bedienung des Fahrzeugs durch den Fahrer wird beeinträchtigt. Solche Orte wären z. B. auf dem Boden vor dem Fahrersitz oder in der Nähe des Lenkrads oder Schalthebels.
- Um eine ordnungsgemäße Installation zu gewährleisten, achten Sie darauf, die mitgelieferten Teile auf die angegebene Weise zu verwenden. Wenn Teile nicht mit diesem Produkt geliefert werden, verwenden Sie kompatible Teile in der angegebenen Weise, nachdem Sie die Kompatibilität der Teile von Ihrem Händler überprüft haben. Wenn andere als die mitgelieferten oder kompatiblen Teile verwendet werden, können sie die inneren Teile des Geräts beschädigen oder sich lösen und das Gerät kann dadurch abfallen.
- Es ist äußerst gefährlich, wenn sich die Kabel um die Lenksäule oder den Schalthebel wickeln. Achten Sie darauf, dieses Produkt, seine Kabel und Leitungen so zu verlegen, dass sie das Fahren nicht behindern oder erschweren.
- Stellen Sie sicher, dass sich die Leitungen nicht in einer Tür oder dem Schiebemechanismus eines Sitzes verfangen und einen Kurzschluss verursachen.

- Vergewissern Sie sich nach dem Einbau dieses Produkts, dass die anderen Geräte in Ihrem Fahrzeug ordnungsgemäß funktionieren.
- Installieren Sie dieses Produkt nicht an Orten, an denen es
  - (i) die Sicht des Fahrers behindern kann,
  - (ii) die Leistung eines der Betriebssysteme oder der Sicherheitssysteme des Fahrzeugs, einschließlich Airbags und Warnblinkleuchten, beeinträchtigen kann oder
  - (iii) die Fähigkeit des Fahrers zum sicheren Führen des Fahrzeugs beeinträchtigen kann.
- Bauen Sie dieses Produkt niemals vor oder neben der Stelle im Armaturenbrett, in der Tür oder an der Säule ein, an der sich ein Airbag Ihres Fahrzeugs entfalten würde. Informationen zum Einsatzbereich der Frontairbags finden Sie im Handbuch Ihres Fahrzeugs.

## Vor der Installation

- Wenden Sie sich an Ihren nächstgelegenen Händler, wenn für die Installation das Bohren von Löchern oder andere Änderungen am Fahrzeug erforderlich sind.
- Schließen Sie vor der endgültigen Installation dieses Produkts vorübergehend die Verkabelung an, um sicherzustellen, dass die Anschlüsse korrekt sind und das System ordnungsgemäß funktioniert.

## Installationshinweise

- Installieren Sie dieses Produkt nicht an Orten, die hohen Temperaturen oder Feuchtigkeit ausgesetzt sind, wie zum Beispiel:
  - Orte in der Nähe einer Heizung, Lüftung oder Klimaanlage.
  - Orte mit direkter Sonneneinstrahlung, z. B. auf dem Armaturenbrett.
  - Orte, die Regen ausgesetzt sein können, z. B. in der Nähe der Tür oder auf dem Fahrzeugboden.
- Installieren Sie dieses Produkt horizontal auf einer Oberfläche mit einer Toleranz von 0 bis 40 Grad (innerhalb von 5 Grad nach links oder rechts). Eine unsachgemäße Installation des Geräts mit einer Neigung der Oberfläche, die über diese Toleranzen hinausgeht, erhöht das Potenzial für Fehler bei der Standortanzeige des Fahrzeugs und kann anderenfalls zu einer verminderten Anzeigeleistung führen.

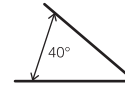

- Um bei der Verwendung dieses Geräts eine ordnungsgemäße Wärmeableitung zu gewährleisten, achten Sie bei der Installation darauf, ausreichend Platz hinter der Rückwand zu lassen und alle losen Kabel so aufzuwickeln, dass sie die Lüftungsschlitze nicht blockieren.

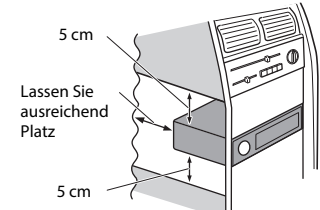

- Schieben Sie das Gerät beim Einbau nicht gewaltsam in das Armaturenbrett bzw. die Konsole. Wenn Sie zu viel Kraft auf den USB-Anschluss ausüben, kann es zu einer Fehlfunktion kommen.

## Installation über die Schraublöcher an der Seite des Produkts

### Tipps zur Installation

Im Folgenden wird beschrieben, wie Sie dieses Produkt installieren, wenn ein LCD-Bildschirm am Gerät angebracht ist. Je nach Fahrzeug oder Installationsort müssen Sie möglicherweise die Installationsposition des LCD-Bildschirms anpassen, um eine Beeinträchtigung des Fahrbetriebs des Fahrzeugs zu vermeiden. Vor der Installation finden Sie weitere Informationen zu den Abmessungen des LCD-Bildschirms für den Einbau unter Einstellposition und Montageabmessungen des Displays für die freischwebende Installation (Seite 18).

### ⚠️ WARNUNG

Verwenden Sie für den Einbau dieses Geräts keine Montagehülse, um zu verhindern, dass es herauspringt oder klappert.

## HINWEISE

- Achten Sie darauf, sich nicht an den Kanten der Metallteile die Hand zu schneiden.
- Achten Sie beim Einbau darauf, dass Ihre Hand oder Finger nicht eingeklemmt werden.
- Stecken Sie Ihre Finger nicht in das Hauptgerät. Anderenfalls könnten die Kabel beschädigt werden oder es könnte zu Verletzungen an Ihren Fingern kommen.

## Installation des freistehenden Modells (SPH-EVO107DAB/SPH-EVO98DAB)

- 1 Befestigen Sie dieses Produkt an der werkseitigen Radiomontagehalterung.**  
Positionieren Sie das Produkt so, dass die Schraubenlöcher mit den Schraubenlöchern der Halterung ausgerichtet sind, und ziehen Sie die Schrauben an drei Stellen auf jeder Seite fest.

### TIPP

Das Ausmaß, in dem dieses Gerät aus dem Armaturenbrett/Konsole herausragt, kann durch Verschieben der Position des Schraubenlochs dieses Geräts zur werkseitigen Radiomontagehalterung angepasst werden.

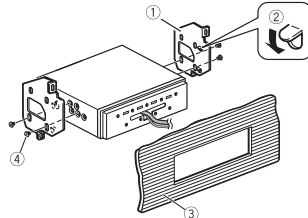
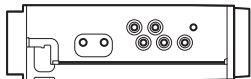

- ① Werkseitige Radiomontagehalterung
- ② Wenn die Sperrklinke die Installation behindert, können Sie sie nach unten biegen, damit sie nicht im Weg ist.
- ③ Armaturenbrett oder Konsole
- ④ Klemmkopfschraube (5 mm × 8 mm) / Flächenbündige Schraube (5 mm × 8 mm)  
Verwenden Sie unbedingt die mit diesem Produkt gelieferten Schrauben.

- 2 Befestigen Sie die Halterung des LCD-Bildschirms am Hauptgerät an der geeigneten Stelle.**

Je nach Fahrzeug muss die Position des LCD-Bildschirms vorn und hinten angepasst werden, um ihn zu montieren. Verwenden Sie den mitgelieferten Abstandshalter (③), wenn Sie für den Einbau des LCD-Bildschirms die vordere Position wählen.

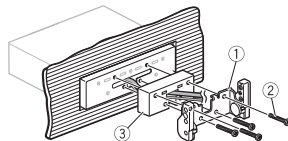

- ① Halterung für den LCD-Bildschirm
- ② Klemmkopfschraube (4 mm × 30 mm)\*

- ③ Abstandshalter

\* Wenn Sie den LCD-Bildschirm in der hinteren Position ohne den mitgelieferten Abstandshalter installieren, verwenden Sie die Klemmkopfschrauben (4 mm × 6 mm).

### TIPP

Die Position der Halterung für den LCD-Bildschirm (links/mittig/rechts) kann je nach Fahrzeug oder Installationsposition des Hauptgeräts geändert werden.

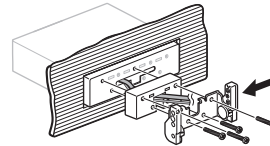
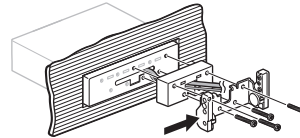

- 3 Nehmen Sie die Monitorabdeckung vom LCD-Bildschirm ab (a) und schließen Sie dann die Monitorkabel an den LCD-Bildschirm an (b). Befestigen Sie anschließend den LCD-Bildschirm, indem Sie die Auf-/Ab-Position (c) mithilfe der Schrauben auf beiden Seiten (d) an diesem Gerät einstellen.**

Schieben Sie die Monitorkabel so weit wie möglich in dieses Gerät, bevor Sie den LCD-Bildschirm anbringen.

### ⚠ VORSICHT

Stecken Sie den Stecker so ein, dass die vorstehende Seite (③) nach oben zeigt. Wenn Sie den Stecker mit Gewalt verkehrt

herum einstecken, kann er beschädigt werden.

Beispiel: SPH-EVO107DAB

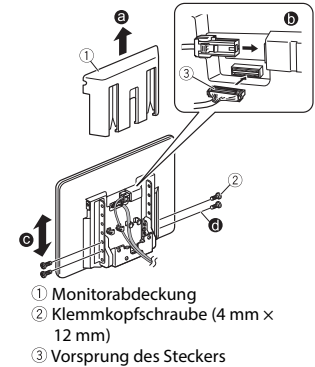

- 4 Befestigen Sie die Monitorkabel am Haken an der Rückseite des LCD-Bildschirms und bringen Sie dann die Monitorabdeckung (a) mit den Schrauben (b) an.**

Beispiel: SPH-EVO107DAB

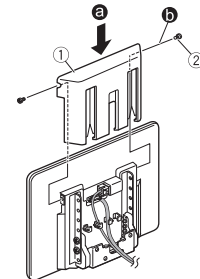

- ① Monitorabdeckung
- ② Maschinenschraube (2 mm × 4 mm)

## HINWEISE

- Verdrehen oder biegen Sie die Kabel nicht übermäßig, wenn Sie die Monitorkabel am Haken an der Rückseite des LCD-Bildschirms anbringen.
- Achten Sie darauf, dass Sie die kleinen Schrauben (2 mm × 4 mm) zur Befestigung der Monitorabdeckung nicht verlieren.
- Es wird empfohlen, zum Anbringen der Monitorabdeckung einen magnetischen Schraubendreher zu verwenden.
- Im Lieferumfang sind zwei Ersatzschrauben (2 mm × 4 mm) für die Befestigung der Monitorabdeckung enthalten.
- Wenn Sie die Monitorabdeckung (a) anbringen, neigen Sie den LCD-Bildschirm leicht nach vorn, um die Installation zu erleichtern.

## Installation des freistehenden Modells (SPH-DA97DAB)

- 1 Bewegen Sie das Gelenk an der Fahrgestellseite nach vorn und hinten, um eine Position für den Monitor zu festzulegen (a). Nachdem Sie sich für eine Position in Vorwärts-/Rückwärtsrichtung entschieden haben, ziehen Sie die Schrauben oben und unten fest (b).

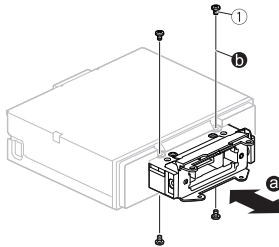

① Klemmkopfschraube (4 mm × 6 mm)

## TIPP

Die folgenden Schritte beschreiben das Verfahren, wenn der Monitor um 20 mm herausgezogen wird. Die Installationsmethode ist jedoch unabhängig von der Position, in die der Monitor herausgezogen wird, dieselbe.

- 2 Legen Sie den Installationswinkel für den Monitor fest (a). Nachdem Sie den Winkel festgelegt haben, ziehen Sie die Schrauben links und rechts fest (b).

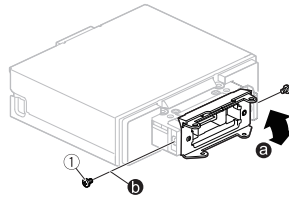

① Klemmkopfschraube (4 mm × 6 mm)

- 3 Befestigen Sie dieses Produkt an der werkseitigen Radiomontagehalterung. Positionieren Sie das Produkt so, dass die Schraubenlöcher mit den Schraubenlöchern der Halterung ausgerichtet sind, und ziehen Sie die Schrauben an drei Stellen auf jeder Seite fest.

## TIPP

Das Ausmaß, in dem dieses Gerät aus dem Armaturenbrett/Konsole herausragt, kann durch Verschieben der Position des Schraubenlochs dieses Geräts zur werkseitigen Radiomontagehalterung angepasst werden.

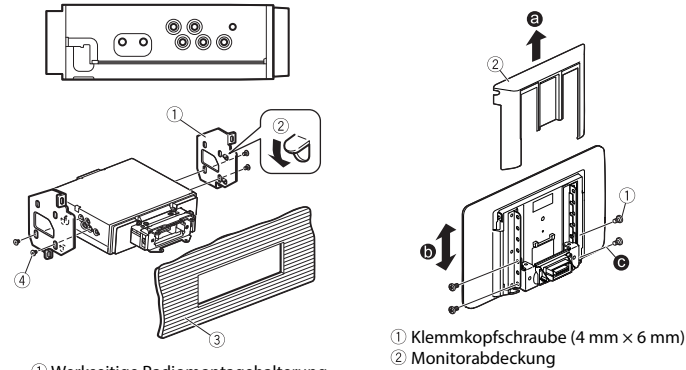

① Klemmkopfschraube (4 mm × 6 mm)  
② Monitorabdeckung

- ① Werkseitige Radiomontagehalterung  
② Wenn die Sperrklinke die Installation behindert, können Sie sie nach unten biegen, damit sie nicht im Weg ist.  
③ Armaturenbrett oder Konsole  
④ Klemmkopfschraube (5 mm × 8 mm) / Flächenbündige Schraube (5 mm × 8 mm)  
Verwenden Sie unbedingt die mit diesem Produkt gelieferten Schrauben.

- 4 Entfernen Sie die Monitorabdeckung an der Rückseite des Monitors (a). Bewegen Sie dann das Gelenk auf der Monitorseite nach oben und unten, um die Installationshöhe zu bestimmen (b), und ziehen Sie dann die Schrauben links und rechts fest (c).

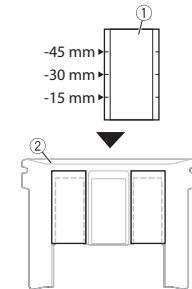

- 5 Schneiden Sie die rückseitige Schutzabdeckung entlang der Führungslinien entsprechend der Installationshöhe zu. (Bei einer Höhe von 0 mm ist kein Zuschnitt erforderlich.) Befestigen Sie anschließend die rückseitige Schutzabdeckung an der Monitorabdeckung. (Eine Befestigung ist nicht erforderlich, wenn die Höhe - 60 mm beträgt.)

- ① Rückseitige Schutzabdeckung
- ② Monitorabdeckung

#### TIPP

Eine Anleitung für die Einbauhöhe finden Sie unter Einstellbare Anzeigewinkel und Auf-/Ab-Positionen (SPH-DA97DAB) (Seite 22).

- 6 Setzen Sie den Monitor auf das Hauptgerät und ziehen Sie oben die Schrauben fest.

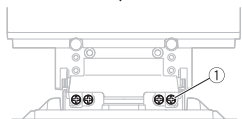
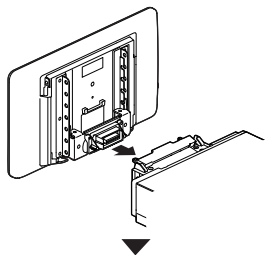

- ① Klemmkopfschraube (4 mm × 6 mm)

#### HINWEIS

Achten Sie darauf, die vier Schrauben an den angegebenen Positionen auf der Oberseite zu befestigen. Anderenfalls kann es zu unzureichender Festigkeit kommen, was zum Bruch führen kann.

- 7 Bringen Sie die Monitorabdeckung an und ziehen Sie die Schrauben auf der linken und rechten Seite fest.

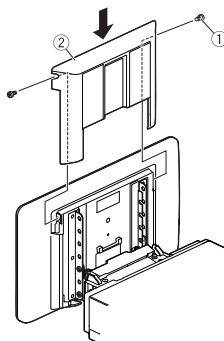

- ① Maschinenschraube (2 mm × 4 mm)
- ② Monitorabdeckung

## Installation der GPS-Antenne

### ⚠ VORSICHT

Schneiden Sie das GPS-Antennenkabel nicht ab, um es zu kürzen, und verwenden Sie auch keine Verlängerung, um es zu verlängern. Jede Veränderung des Antennenkabels kann zu einem Kurzschluss oder einer Fehlfunktion führen und das Gerät dauerhaft beschädigen.

### Installationshinweise

- Die Antenne sollte auf einer ebenen Fläche installiert werden, auf der die Funkwellen so wenig wie möglich blockiert werden. Bei blockiertem Satellitenempfang können keine Funkwellen von der Antenne empfangen werden.

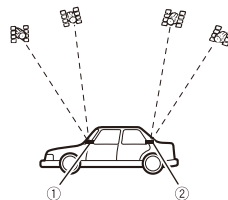

- ① Armaturenbrett
- ② Hutablage
- Wenn Sie die GPS-Antenne im Fahrzeug installieren, verwenden Sie unbedingt das mit Ihrem System gelieferte Metallblech. Wird dieses nicht verwendet, ist die Empfangsempfindlichkeit schlecht.
- Schneiden Sie das Zubehörblech nicht zu. Dadurch würde sich die Empfindlichkeit der GPS-Antenne verringern.

- Achten Sie darauf, dass Sie beim Entfernen der GPS-Antenne nicht am Antennenkabel ziehen. Anderenfalls könnte sich das Kabel lösen.
- Lackieren Sie die GPS-Antenne nicht, da dies ihre Leistung beeinträchtigen kann.

## Beim Einbau der Antenne im Fahrzeuginneren (auf dem Armaturenbrett oder der Hutablage)

### ⚠️ WARNUNG

Bringen Sie die GPS-Antenne nicht über Sensoren oder Lüftungsöffnungen auf dem Armaturenbrett des Fahrzeugs an, da dies die ordnungsgemäße Funktion dieser Sensoren oder Lüftungsöffnungen beeinträchtigen und die Fähigkeit des Metallblechs unter der GPS-Antenne beeinträchtigen kann, ordnungsgemäß und sicher am Armaturenbrett befestigt zu sein.

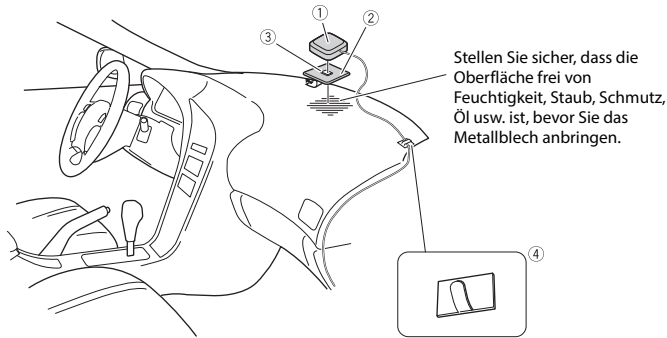

- ① GPS-Antenne
- ② Metallblech  
Ziehen Sie auf der Rückseite die Schutzfolie ab.
- ③ Doppelseitiges Klebeband
- ④ Klemmen  
Befestigen Sie das Kabel bei Bedarf mit Klemmen im Fahrzeuginneren.

### HINWEISE

- Befestigen Sie das Metallblech so eben wie möglich auf der Fläche, auf der die GPS-Antenne zum Fenster zeigt.
- Befestigen Sie die GPS-Antenne mit dem doppelseitigen Klebeband auf dem Metallblech.
- Das Metallblech enthält einen starken Klebstoff, der beim Entfernen Spuren auf der Oberfläche hinterlassen kann.
- Schneiden Sie das Metallblech beim Anbringen nicht in kleine Stücke.
- Einige Modelle verwenden Fensterglas, das keine Signale von GPS-Satelliten durchlässt. Installieren Sie bei solchen Modellen die GPS-Antenne an der Außenseite des Fahrzeugs.

## Installieren des Mikrofons

- Installieren Sie das Mikrofon an einem Ort, an dem es aufgrund seiner Richtung und Entfernung zum Fahrer am einfachsten ist, die Stimme des Fahrers aufzunehmen.
- Schalten Sie das Produkt unbedingt aus (ACC OFF), bevor Sie das Mikrofon anschließen.
- Je nach Fahrzeugmodell kann es sein, dass die Länge des Mikrofonskabels zu kurz ist, wenn Sie das Mikrofon an der Sonnenblende montieren. In diesem Fall sollte das Mikrofon an der Lenksäule angebracht werden.

### Montage an der Sonnenblende

- 1 Stecken Sie das Mikrofonskabel in die Nut.

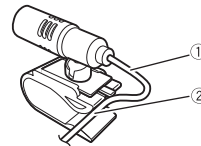

- ① Mikrofonskabel
  - ② Nut
- 2 Befestigen Sie den Mikrofonclip an der Sonnenblende.

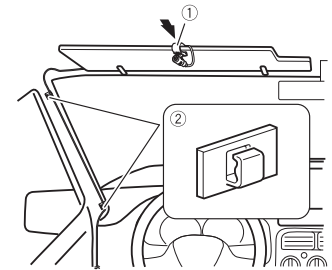

- ① Mikrofonclip
- ② Klemmen  
Befestigen Sie das Kabel bei Bedarf mit separat erhältlichen Klemmen im Fahrzeuginneren.

Bringen Sie das Mikrofon an der Sonnenblende an, wenn sich diese in der oberen Position befindet. Bei heruntergeklappter Sonnenblende kann die Stimme des Fahrers nicht erkannt werden.

### Montage an der Lenksäule

- 1 Lösen Sie den Mikrofonsockel vom Mikrofonclip, indem Sie den Mikrofonsockel schieben, während Sie auf die Lasche drücken.

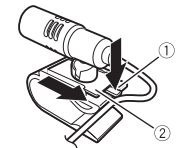

- ① Lasche
  - ② Mikrofonsockel
- 2 Bringen Sie das Mikrofon an der Lenksäule an.

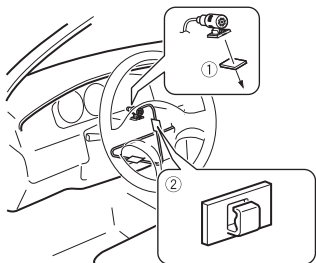

- ① Doppelseitiges Klebeband
- ② Klemmen  
Befestigen Sie das Kabel bei Bedarf mit separat erhältlichen Klemmen im Fahrzeuginnenraum.

#### HINWEIS

Bringen Sie das Mikrofon an der Lenksäule an und halten Sie es vom Lenkrad fern.

#### Einstellen des Mikrofonwinkels

Der Mikrofonwinkel kann eingestellt werden.



## Einstellposition und Montageabmessungen des Displays für die freischwebende Installation

Die Einbaulage des Displays dieses Geräts kann eingestellt werden (vorne-hinten/oben-unten/rechts-links/Winkel). Stellen Sie bei der Montage des Displays die Einbauposition und die Abmessungen so ein, dass die Sicht frei ist und das Fahren nicht beeinträchtigt wird.

#### ⚠ WARNUNG

Stellen Sie sicher, dass bei der Montage des Displays keine der folgenden Bedingungen vorliegt. Anderenfalls kann es zu einem Unfall kommen.

- Die Funktion des Lenkrads und der Hebel (Schalthebel, Scheibenwischerschalter, Blinkerschalter usw.) wird beeinträchtigt.
- Die Funktion der Airbags wird beeinträchtigt.
- Die Funktion des Warnblinkers wird erheblich beeinträchtigt.
- Die Möglichkeit, andere Kontrollschalter zu erkennen oder zu bedienen, wird beeinträchtigt.
- Sie können keine Anzeigen, Zähler oder Warnleuchten sehen.
- Vorrichtungen im Fahrzeug (Schalter, Schalttafel, Handschuhfach, Becherhalter usw.) werden beeinträchtigt.

Je nach Fahrzeug kann das Display den Zugang zum Handschuhfach oder zum Getränkehalter behindern oder die Belüftungsdüsen der Klimaanlage blockieren.

## Einbaumaße und einstellbare Positionen des Displays (SPH-EVO107DAB/SPH-EVO98DAB)

Die folgenden Abbildungen werden am Beispiel des 10-Zoll-Monitor-Modells beschrieben. (SPH-EVO107DAB)

### ► Vorderseite/Rückseite-Position

#### Vorderseite (bei Verwendung des Abstandshalters)

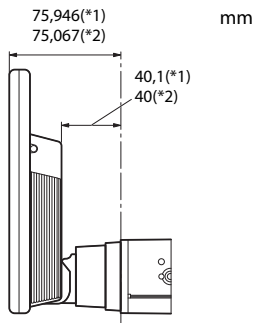

#### Rückseite (Wenn der Abstandshalter nicht verwendet wird)

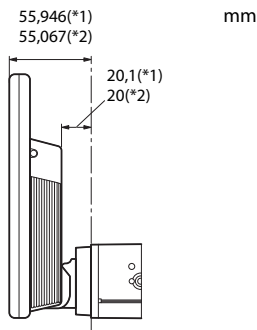

### ► Links/Rechts-Position

#### Mitte mm

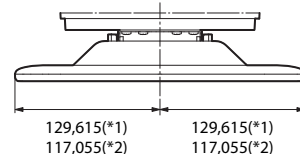

#### Links mm

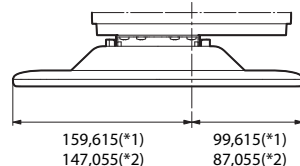

#### Rechts mm

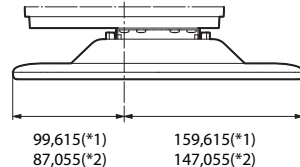

(\*1) SPH-EVO107DAB

(\*2) SPH-EVO98DAB

## Einstellbare Anzeigewinkel und Auf-/Ab-Positionen (SPH-EVO107DAB/SPH-EVO98DAB)

Die folgenden Abbildungen werden am Beispiel des 10-Zoll-Monitor-Modells beschrieben.  
(SPH-EVO107DAB)

### ⚠️ WARNUNG

Halten Sie Hände und Finger von diesem Produkt fern, wenn Sie den Winkel des LCD-Bildschirms einstellen. Seien Sie besonders vorsichtig mit den Händen und Fingern von Kindern.

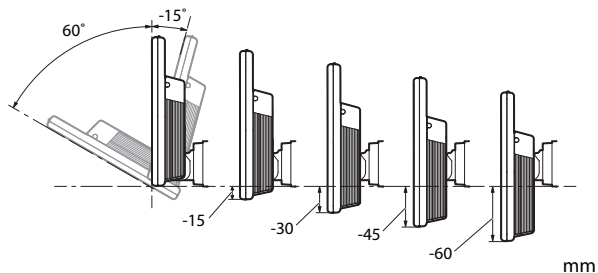

### HINWEIS

Bestimmte Positionen können nicht eingestellt und beibehalten werden, je nachdem, ob sie in der Auf-/Ab-Position oder in der Vorderseite/Rückseite-Position liegen. Einzelheiten finden Sie unter Montageabmessung mit dem Winkelbereich des Displays (SPH-EVO107DAB/SPH-EVO98DAB) (Seite 19).

## Montageabmessung mit dem Winkelbereich des Displays (SPH-EVO107DAB/SPH-EVO98DAB)

Die folgenden Abbildungen werden am Beispiel des 10-Zoll-Monitor-Modells beschrieben.  
(SPH-EVO107DAB)

### ► Vorderer Winkelbereich (bei Verwendung des Abstandshalters)

Winkelbereich der vorderen Position		
mm	A	B
0	60°	-15°
-15	30°	
-30		
-45		
-60		

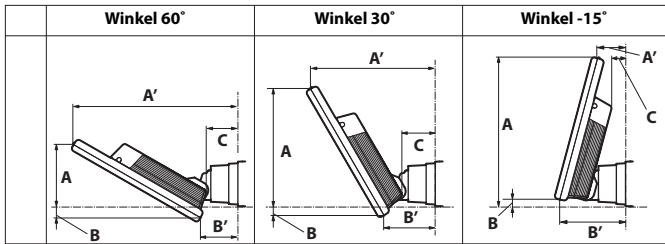

**SPH-EVO107DAB**

	A	A'	B	B'	C	A	A'	B	B'	C	A	A'	B	B'	C
0	68,75	183,1	-13,09	41,36	35,24	131,4	139,12	-10,34	57,28	37,15	165,31	31,13	7,21	73,49	15,63
-15						118,41	131,62	-23,33	49,78	29,66	150,82	35,01	-7,28	77,37	19,52
-30						105,42	124,12	-36,32	42,28	22,15	122,15	38,89	-21,77	81,26	23,4
-45						92,43	116,62	-49,31	34,78	14,65	121,84	42,78	-36,26	85,14	27,28
-60						79,44	109,12	-62,3	27,28	7,15	107,35	46,66	-50,75	89,02	31,16

**SPH-EVO98DAB**

	A	A'	B	B'	C	A	A'	B	B'	C	A	A'	B	B'	C
0	54,16	160	-14,03	41,89	35,18	107,22	126,41	-10,89	58,21	37,06	139,22	39,24	7,48	74,54	15,54
-15						94,23	118,9	-23,88	50,71	29,56	124,73	43,12	-7,01	78,42	19,42
-30						81,24	111,4	-36,87	43,21	22,06	110,24	47,01	-21,5	82,3	23,3
-45						68,25	103,9	-49,86	35,71	14,56	95,75	50,89	-35,99	86,19	27,19
-60						55,26	96,4	-62,85	28,21	7,06	81,26	54,77	-50,48	90,07	31,07

mm

► **Hinterer Winkelbereich (wenn der Abstandshalter nicht verwendet wird)**

Winkelbereich der hinteren Position		
mm	A	B
0	60°	-15°
-15	30°	
-30		
-45		
-60		



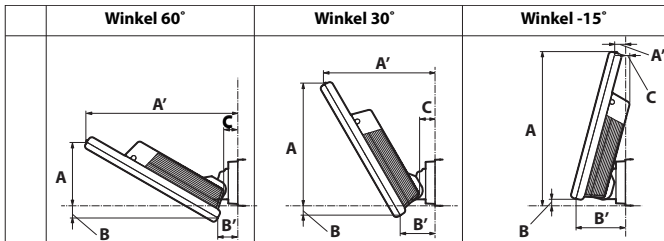

**SPH-EVO107DAB**

	A	A'	B	B'	C	A	A'	B	B'	C	A	A'	B	B'	C
0	68,75	163,1	-13,09	21,36	15,24	131,4	119,12	-10,34	37,28	17,15	165,31	11,13	7,21	53,49	-4,37
-15						118,41	111,62	-23,33	29,78	9,66	150,82	15,01	-7,28	57,37	-0,48
-30						105,42	104,12	-36,32	22,28	2,15	136,33	18,89	-21,77	61,26	3,4
-45						92,43	96,62	-49,31	14,78	-5,35	121,84	22,78	-36,26	65,14	7,28
-60						79,44	89,12	-62,3	7,28	-12,85	107,35	26,66	-50,75	69,02	11,16

**SPH-EVO98DAB**

	A	A'	B	B'	C	A	A'	B	B'	C	A	A'	B	B'	C
0	54,16	140	-14,03	21,89	15,18	107,22	106,41	-10,89	38,21	17,06	139,22	19,24	7,48	54,54	4,46
-15						94,23	98,9	-23,88	30,71	9,56	124,73	23,12	-7,01	58,42	-0,58
-30						81,24	91,4	-36,87	23,21	2,06	110,24	27,01	-21,5	62,3	3,3
-45						68,25	83,9	-49,86	15,71	-5,44	95,75	30,89	-35,99	66,19	7,19
-60						55,26	76,4	-62,85	8,21	-12,94	81,26	34,77	-50,48	70,07	11,07

mm

**HINWEISE**

- Wenn in der Tabelle keine Zahlen aufgeführt sind, bedeutet dies, dass das Display nicht in diesem Winkel und in diesen Abmessungen eingestellt und gehalten werden kann.
- Der angezeigte Winkelbereich ist der bewegliche Bereich dieses Geräts und kann je nach Fahrzeug, in dem das Gerät installiert ist, variieren.

**Einbaumaße und einstellbare Positionen des Displays (SPH-DA97DAB)**

► **Vorderseite/Rückseite-Position**

**0-mm-Position** mm

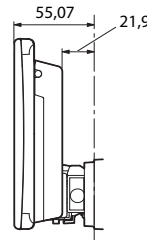

**+10-mm-Position** mm

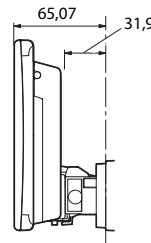

**+20-mm-Position** mm

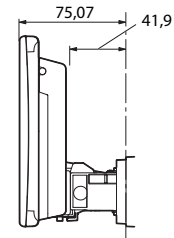

## Einstellbare Anzeigewinkel und Auf-/Ab-Positionen (SPH-DA97DAB)

### ⚠️ WARNUNG

Halten Sie Hände und Finger von diesem Produkt fern, wenn Sie den Winkel des LCD-Bildschirms einstellen. Seien Sie besonders vorsichtig mit den Händen und Fingern von Kindern.

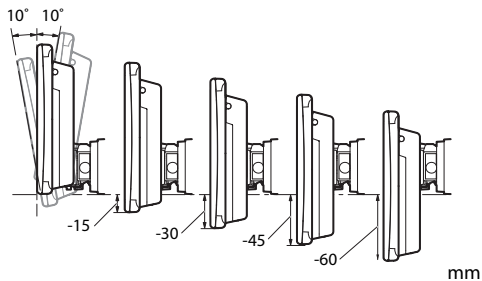

### HINWEIS

Bestimmte Positionen können nicht eingestellt und beibehalten werden, je nachdem, ob sie in der Auf-/Ab-Position oder in der Vorderseite/Rückseite-Position liegen. Einzelheiten finden Sie unter Montageabmessung mit dem Winkelbereich des Displays (SPH-DA97DAB) (Seite 22).

## Montageabmessung mit dem Winkelbereich des Displays (SPH-DA97DAB)

### ► 0-mm-Position

Winkelbereich der 0 mm-Position		
	A	B
mm		
0	10°	-10°
-15		
-30		
-45		
-60		

	Winkel 10°					Winkel -10°				
	A	A'	B	B'	C	A	A'	B	B'	C
0	122,72	69,25	-11,59	45,57	19,11	146,61	30,23	12,3	53,91	5,8
-15	107,95	66,65	-26,37	42,96	16,51	131,83	32,83	-2,47	56,51	8,4
-30	92,37	64,04	-41,14	40,36	13,9	117,06	35,43	-17,25	59,12	11,01
-45	78,4	61,44	-55,91	37,75	11,3	102,29	38,04	-32,02	61,72	13,61
-60	63,63	58,83	-70,68	35,15	8,69	87,52	40,64	-46,79	64,33	16,22

mm

#### HINWEISE

- Wenn in der Tabelle keine Zahlen aufgeführt sind, bedeutet dies, dass das Display nicht in diesem Winkel und in diesen Abmessungen eingestellt und gehalten werden kann.
- Der angezeigte Winkelbereich ist der bewegliche Bereich dieses Geräts und kann je nach Fahrzeug, in dem das Gerät installiert ist, variieren.

#### ►+10-mm-Position

	Winkelbereich der +10 mm-Position	
mm	A	B
0	10°	-10°
-15		
-30		
-45		
-60		

	Winkel 10°					Winkel -10°				
	A	A'	B	B'	C	A	A'	B	B'	C
0	122,72	79,25	-11,59	55,57	29,11	146,61	40,23	12,3	63,91	15,8
-15	107,95	76,65	-26,37	52,96	26,51	131,83	42,83	-2,47	66,51	18,4
-30	92,37	74,04	-41,14	50,36	23,9	117,06	45,43	-17,25	69,12	21,01
-45	78,4	71,44	-55,91	47,75	21,3	102,29	48,04	-32,02	71,72	23,61
-60	63,63	68,83	-70,68	45,15	18,69	87,52	50,64	-46,79	74,33	26,22

mm

#### HINWEISE

- Wenn in der Tabelle keine Zahlen aufgeführt sind, bedeutet dies, dass das Display nicht in diesem Winkel und in diesen Abmessungen eingestellt und gehalten werden kann.
- Der angezeigte Winkelbereich ist der bewegliche Bereich dieses Geräts und kann je nach Fahrzeug, in dem das Gerät installiert ist, variieren.

#### ►+20-mm-Position

	Winkelbereich der +20 mm-Position	
mm	A	B
0		
-15		
-30	10°	-10°
-45		
-60		

# Marken · Urheberrecht

	Winkel 10°					Winkel -10°				
	A	A'	B	B'	C	A	A'	B	B'	C
0	122,72	89,25	-11,59	65,57	39,11	146,61	50,23	12,3	73,91	25,8
-15	107,95	86,65	-26,37	62,96	36,51	131,83	52,83	-2,47	76,51	28,4
-30	92,37	84,04	-41,14	60,36	33,9	117,06	55,43	-17,25	79,12	31,01
-45	78,4	81,44	-55,91	57,75	31,3	102,29	58,04	-32,02	81,72	33,61
-60	63,63	78,83	-70,68	55,15	28,69	87,52	60,64	-46,79	84,33	36,22

mm

- Android und Android Auto sind Marken von Google LLC.
- Manche Funktionen und Geräte sind möglicherweise nicht in allen Ländern verfügbar. Je nach Verfügbarkeit.
- Manche Funktionen und die Verfügbarkeit variieren je nach Erstausrüster und/oder Gerätehersteller.
- Apple CarPlay, iPhone und Lightning sind Marken von Apple Inc. und in den USA sowie in anderen Ländern und Regionen eingetragen.
- Die Verwendung des Apple CarPlay-Logos bedeutet, dass eine Fahrzeugschnittstelle die Apple-Leistungsstandards erfüllt. Apple übernimmt keine Verantwortung für den Betrieb dieses Fahrzeugs oder die Einhaltung von Sicherheits- und gesetzlichen Standards. Bitte beachten Sie, dass die Verwendung dieses Produkts mit einem iPhone, iPod oder iPad die drahtlose Leistung beeinträchtigen kann.
- Apple CarPlay ist nicht in allen Sprachen und Ländern verfügbar. Die Bedienung und die Funktionen von Apple CarPlay können je nach iOS-Gerät und Empfänger variieren.
- IOS ist eine Marke oder eingetragene Marke von Cisco in den USA und anderen Ländern und wird unter Lizenz verwendet.
- Die Bluetooth® Wortmarke und Logos sind eingetragene Marken im Besitz von Bluetooth SIG, Inc. und jede Verwendung dieser Marken durch die Pioneer Corporation erfolgt unter Lizenz. Andere Marken und Markennamen sind das Eigentum ihrer jeweiligen Inhaber.
- WebLink® ist eine registrierte Marke von Abalta Technologies, Inc.
- iDataLink, Maestro und iData sind Marken von Automotive Data Solutions Inc., die in den USA und in anderen Ländern eingetragen sind.
- Die Begriffe HDMI, HDMI High-Definition Multimedia Interface, HDMI-Aufmachung (HDMI Trade Dress) und die HDMI-Logos sind Marken oder eingetragene Marken von HDMI Licensing Administrator, Inc.

## HINWEISE

- Wenn in der Tabelle keine Zahlen aufgeführt sind, bedeutet dies, dass das Display nicht in diesem Winkel und in diesen Abmessungen eingestellt und gehalten werden kann.
- Der angezeigte Winkelbereich ist der bewegliche Bereich dieses Geräts und kann je nach Fahrzeug, in dem das Gerät installiert ist, variieren.

# Voorzorgsmaatregelen

In sommige landen en door wetgeving kan het plaatsen en gebruiken van dit product in uw voertuig verboden of aan banden gelegd zijn. Volg alle toepasselijke wet- en regelgeving ten aanzien van de installatie, het gebruik en de werking van dit product.



Als u dit product wilt weggooien, doe het dan niet bij het normale huishoudelijke afval. Er is een apart inzamelsysteem voor gebruikte elektronische producten in overeenstemming met de wetgeving die een goede behandeling, terugwinning en recycling vereist.

Particuliere huishoudens in de lidstaten van de EU, in Zwitserland en Noorwegen mogen hun gebruikte elektronische producten gratis inleveren bij aangewezen inzamelingsfaciliteiten of bij een detailhandelaar (als u een vergelijkbaar nieuw product koopt).

Neem voor landen die hierboven niet worden genoemd contact op met de plaatselijke autoriteiten voor de juiste verwijderingsmethode.

Op die manier zorgt u ervoor dat uw afgedankte product de nodige behandeling, terugwinning en recycling ondergaat en voorkomt u mogelijke negatieve gevolgen voor het milieu en de volksgezondheid.

## WAARSCHUWING

Gleuven en openingen in de behuizing zorgen voor ventilatie om een betrouwbare werking van het product te garanderen en om het te beschermen tegen oververhitting. Om brandgevaar te voorkomen, mogen de openingen nooit worden geblokkeerd of afgedekt met voorwerpen (zoals papier, vloermat, doeken).

## Veilig rijden

### WAARSCHUWING

- **DE LICHTGROENE DRAAD VAN DE STROOMSTEKKER ZORGT VOOR HET DETECTEREN VAN DE PARKEERSTAND EN MOET WORDEN AANGESLOTEN AAN DE KANT VAN DE STROOMTOEVOER VAN DE HANDREMSCHAKELAAR. HET NIET GOED AANSLUITEN VAN DEZE DRAAD KAN EEN SCHENDING VAN DE TOEPASSELIJKE WETGEVING IMPLICEREN EN TOT ERNSTIG LETSEL OF ERNSTIGE SCHADE LEIDEN.**
- **Om het gevaar van schade en letsel, alsmede de mogelijke schending van de wet te voorkomen, is dit product niet bedoeld voor gebruik met een videoscherm dat zichtbaar is voor de bestuurder.**

- In sommige landen kan het bekijken van videobeelden in een voertuig door personen anders dan de chauffeur al strafbaar zijn. Houd bij het naleven van de wetgeving altijd rekening met verschillende jurisdicties.

Als u tijdens het besturen van een voertuig een video probeert te bekijken, verschijnt de waarschuwing **“Het is strikt verboden om tijdens het rijden voorin het voertuig naar video te kijken.”** op het beeldscherm. Om via dit beeldscherm een video te bekijken, moet u eerst op een veilige plaats stoppen en het voertuig in de parkeerstand zetten. Houd het rempedaal ingedrukt voordat u de parkeerstand opheft.

# Aan de slag

## Betekenis van symbolen die in deze handleiding worden gebruikt

In deze handleiding worden de volgende symbolen gebruikt om de bediening van het aanraakscherm te beschrijven.



**Aanraken**

Tik lichtjes met uw vinger op de gewenste locatie.



**Aanraken en vasthouden**

Blijf de gewenste locatie even aanraken met uw vinger.



**Vegen**

Schuif uw vinger over het scherm terwijl u het scherm aanraakt.

## Wat bevindt zich waar

SPH-EVO107DAB

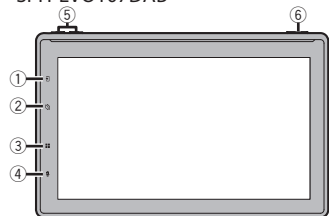



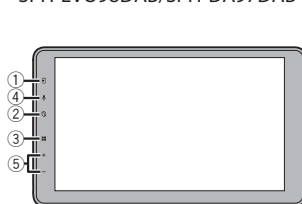

SPH-EVO98DAB/SPH-DA97DAB





①		Wanneer [Phone] geselecteerd is bij [Instellingen voor toets voor begeleidende app]: <b>Toont het telefoonscherm van de actieve Apple CarPlay of Android Auto™.</b> Raak aan als Apple CarPlay of Android Auto niet actief is om het scherm met de oproepgeschiedenis weer te geven van het apparaat dat via Bluetooth is verbonden.
		Wanneer [PxLink] geselecteerd is bij [Instellingen voor toets voor begeleidende app]: <b>Geeft het scherm van de begeleidende app op het mobiele apparaat weer.</b>
②		<b>Het Apple CarPlay- of Android Auto-scherm weergeven</b>
③		<b>Het bovenste menuscherm weergeven</b> <b>Uitschakelen</b>
④		<b>De stemherkenningmodus activeren</b> <b>Het zoek- of selectiescherm voor mobiele apparaten weergeven</b>
⑤		<b>Druk telkens op de knoppen om het volume aan te passen. Het volume kan ook worden aangepast door de knoppen ingedrukt te houden.</b>
⑥	<b>MUTE</b>	<b>Druk op de knop om dempen in of uit te schakelen</b>

## Het apparaat starten

- 1  uw taal → 
- 2  [Europa] of [Australië] → 
- 3  [Standaardmodus] of [Netwerkmodus] → [OK]

### ⚠ WAARSCHUWING

Gebruik het apparaat niet in Standaardmodus wanneer een luidsprekersysteem voor de 3-weg Netwerkmodus op het apparaat is aangesloten. Dit kan de luidsprekers beschadigen.

- 4  Camera-instellingen (Selecteer een van de opties.) → [OK]  
Deze procedure wordt overgeslagen op de SPH-DA97DAB.
- 5  STROOM DAB-ANTENNE ([Ja] of [Neen]) → [OK]
- 6  [OK] → [Verbinding]
- 7 Download de begeleidende app

U kunt uw iPhone/smartphone (Android™) gebruiken om de interface van het hoofdapparaat te wijzigen of om het hoofdapparaat te bedienen.



De benodigde communicatie-instellingen, zoals de Bluetooth-instellingen, kunnen allemaal worden geconfigureerd met de begeleidende app.

## Bluetooth®-verbinding

Wanneer u de begeleidende app niet gebruikt, kunt u een Bluetooth-verbinding tot stand brengen door de volgende handelingen op het hoofdapparaat uit te voeren.

- 1  
- 2   →  → [Verbinding] → 



## De bron/applicatie selecteren

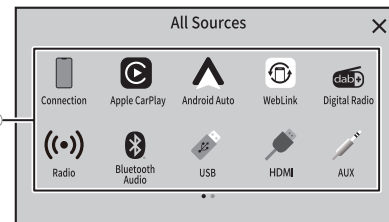

①



②

①	 <b>Geef het selectiescherm voor de bron/applicatie weer en selecteer een bron/toepassing</b>
②	 <b>Geeft eventuele volgende items in de lijst weer.</b>
	 <b>Geeft het vorige scherm weer.</b>





## Bediening van de tuner

Voorbeeld: Bediening van [Radio]

1  → [Bronnen]

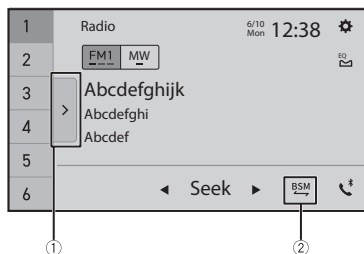
2  [Radio]



①	 <b>De lijst met voorkeuzezenders weergeven</b>
②	 <b>De frequenties van de sterkste zenders opslaan</b>

## Bediening van geluid



Voorbeeld: Bediening van [USB]

1  → [Bronnen]

2  [USB]



3  → [Music]







①	 <b>Schakelen tussen de mediabestanden</b>
②	 <b>De verborgen functie balk weergeven</b>
③	 <b>Afspelen pauzeren en starten</b>

## Bediening van video

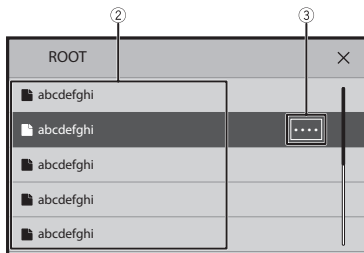

Voorbeeld: Bediening van [USB]

- 1  → [Bronnen]
- 2  [USB]
- 3  → [Video]









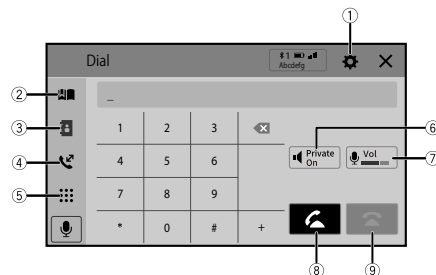

①	 <b>Het afspeellijstscherf weergeven</b>
②	 <b>Een lijsttitel selecteren die u wilt afspelen</b>
③	 <b>Bladeren volgens de lijsttitel of categoriafnaam</b>

## Bediening van Bluetooth-telefoon

- 1  → Scherm [Bronnen] → 
- 2 



①	 <b>Het Bluetooth-verbindingsmenu weergeven</b>
②	 <b>Het scherm met vooraf ingestelde nummers weergeven</b>
③	 <b>Overschakelen naar de telefoonboekmodus</b>
④	 <b>Overschakelen naar de lijst met de oproepgeschiedenis</b>
⑤	 <b>Het telefoonnummer direct invoeren</b>
⑥	 <b>Privémodus in- en uitschakelen</b>
⑦	 <b>Het spraakvolume aanpassen</b>
⑧	 <b>Een uitgaande oproep plaatsen</b>
⑨	 <b>Een oproep beëindigen</b>

# Meegeleverde items controleren

## Dit product/ verbindingskabels/ installatieonderdelen

- Dit product (x1)
- Stroomkabel (x1)
- Pre-uitgang-kabel (x1)
- USB-kabel (x1)
- Montagebeugel LCD-scherm (x1) (\*1)
- Tussenstuk (x1) (\*1)
- Achterblad (x2) (\*2)

## Schroeven (nominale diameter × lengte, kleur)

- Verzonken schroef (5 mm × 8 mm, zilver) (x6)
- Stelschroef (5 mm × 8 mm, zilver) (x6)
- Stelschroef met kleefmiddel (4 mm × 30 mm, zilver) (x4) (\*1)
- Stelschroef met kleefmiddel (4 mm × 12 mm, zilver) (x4) (\*1)
- Stelschroef (4 mm × 6 mm, zwart) (x4) (\*1)
- Stelschroef (4 mm × 6 mm, zwart) (x14) (\*2)
- Machineschroef (2 mm × 4 mm, zwart) (x4)

## GPS-antenne/ installatieonderdelen

- GPS-antenne (x1)
- Metalen plaat (x1)
- Dubbelzijdige plakband (x1)
- Klemmen (x3)

## Microfoon/ installatieonderdelen

- Microfoon (x1)
- Dubbelzijdige plakband (x1)

## Andere items

- Handleiding(en) (x1)
- Garantiekaart (x1)

(\*1) wordt alleen geleverd bij SPH-EVO107DAB en SPH-EVO98DAB.

(\*2) wordt alleen geleverd bij SPH-DA97DAB.

# Verbinding

## Voorzorgsmaatregelen

### Uw nieuwe product en deze handleiding

- Bedien dit product, de toepassingen of de optie van de achteruitkijkcamera (mits aangeschaft) niet als dit uw aandacht voor het veilig besturen van uw voertuig belemmert. Houdt u zich altijd aan de verkeersregels voor veilig rijgedrag en volg altijd alle verkeersborden. Als het bedienen van dit product u niet gemakkelijk af gaat, parkeer uw voertuig dan op een veilige locatie en zet uw voertuig op de handrem voordat u de nodige handelingen verricht.
- Monteer dit product niet waar (i) het zicht van de bestuurder belemmerd wordt, (ii) de functie van een van de bedieningsonderdelen of veiligheidsmaatregelen belemmerd wordt, waaronder airbags, de knoppen voor gevaarverlichting, of (iii) het de mogelijkheid van de bestuurder belemmert om het voertuig veilig te besturen. In sommige gevallen is het niet mogelijk om dit product te installeren vanwege het type voertuig of de vorm van het interieur van het voertuig.

## Belangrijke voorzorgsmaatregelen

### WAARSCHUWING

Pioneer raadt u af dit product zelf te installeren. Dit product is uitsluitend bedoeld voor professionele installatie. Wij raden aan dit product alleen te laten installeren door erkende servicemedewerkers van Pioneer, die speciaal zijn opgeleid en ervaring hebben met mobiele elektronica. ONDERHOUD DIT PRODUCT NOOIT ZELF. De installatie of het onderhoud van dit product en de verbindingskabels kunnen u blootstellen aan het risico van elektrische schokken of andere gevaren, en kunnen schade aan dit product veroorzaken die niet door de garantie wordt gedekt.

## Voorzorgsmaatregelen voordat het systeem wordt aangesloten

### LET OP

- Zet alle bedrading vast met kabelklemmen of elektrische tape. Laat geen blanke bedrading blootliggen.
- Sluit de gele draad van dit product niet rechtstreeks aan op de batterij van het voertuig. Als de draad rechtstreeks op de batterij is aangesloten, kunnen trillingen van de motor er uiteindelijk voor zorgen dat de isolatie het begeeft op het punt waar de kabel van het passagierscompartiment naar het motorcompartiment loopt. Als de isolatie

van de gele draad scheurt als gevolg van contact met metalen onderdelen, kan er kortsluiting ontstaan, met aanzienlijk gevaar als gevolg.

- Het is uiterst gevaarlijk om kabels rond de stuurkolom of versnellingspook te wikkelen. Zorg ervoor dat u dit product, de kabels en bedrading zo installeert dat ze het rijden niet belemmeren of hinderen.
- Zorg ervoor dat de kabels en draden niet in de weg zitten of verstrikt raken in bewegende delen van het voertuig, met name het stuur, de versnellingspook, de handrem, de rails van de schuifstoelen, de deuren of andere bedieningselementen van het voertuig.
- Leid de draden niet naar plaatsen waar ze aan hoge temperaturen worden blootgesteld. Als de isolatie warm wordt, kunnen de draden beschadigd raken, wat tot kortsluiting of storingen en blijvende schade aan het product kan leiden.
- Kort geen draden in. Als u dat wel doet, kan het beveiligingscircuit (zekeringhouder, zekeringweerstand of filter, enz.) mogelijk niet goed werken.
- Voed nooit andere elektronische producten door de isolatie van de voedingsdraad van dit product door te snijden en in de draad te tappen. De stroomcapaciteit van de draad zal overschreden worden, wat oververhitting veroorzaakt.

## Voordat dit product wordt geïnstalleerd

- Gebruik dit apparaat alleen met een batterij van 12 volt en negatieve aarde. Als u dat niet doet, kan dit leiden tot brand of storingen.
- Om kortsluiting in het elektrische systeem te voorkomen, moet u de (-)

batterijkabel vóór de installatie loskoppelen.

## Schade voorkomen

### ⚠ WAARSCHUWING

- Als de luidsprekeruitgang wordt gebruikt voor 4 kanalen, gebruik dan luidsprekers van meer dan 50 W (maximaal ingangsvermogen) en tussen 4  $\Omega$  en 8  $\Omega$  (impedantiewaarde). Gebruik geen luidsprekers van 1  $\Omega$  tot 3  $\Omega$  voor dit apparaat.
- Wanneer de achterluidsprekeruitgang wordt gebruikt door een subwoofer van 2  $\Omega$ , gebruik dan luidsprekers van meer dan 70 W (maximaal ingangsvermogen). \*Raadpleeg verbinding voor een verbindingmethode.
- De zwarte draad is de aarde. Aard deze draad apart van de aarde van sterkstroomproducten zoals eindversterkers. Aard niet meer dan één product samen met de aarde van een ander product. U dient bijvoorbeeld een versterker apart te aarden van de aarde van dit product. Het met elkaar verbinden van aardingen kan brand veroorzaken en/of de producten beschadigen als hun aardingen losraken.
- Gebruik bij het vervangen van de zekering alleen een zekering met de op dit product voorgeschreven waarde.
- Als u een connector loskoppelt, trek dan aan de connector zelf. Trek niet aan de draad, want dan kunt u hem uit de connector trekken.
- Sluit de rode draad (accessoievoeding) niet aan op een circuit met continue accuvoeding. Daardoor kan de accu van het voertuig leeglopen en uiteindelijk uitgeput raken.
- Voertuigen zonder een ACC-positie op de contactschakelaar hebben mogelijk alleen circuits met continue accuvoeding.

Raadpleeg in dat geval uw dichtstbijzijnde dealer.

- Raadpleeg de handleiding van het aan te sluiten product voor het aansluiten van een eindversterker of andere apparaten op dit product.
- Het grafische symbool  op het product betekent gelijkstroom.

## Opmerking voor de blauw/witte draad

- Wanneer de contactschakelaar wordt ingeschakeld (ACC ON), wordt er een besturingssignaal via de blauw/witte draad verstuurd. Sluit aan op een afstandsbediening van een externe eindversterker, de relais van de automatische antenne of de stroombediening van de antennebooster (max. 300 mA 12 V DC). Het besturingssignaal loopt door de blauw/witte draad, zelfs als de geluidsbron is uitgeschakeld.

### ⚠ Belangrijk

Wanneer dit product in de modus [Power OFF] staat, wordt het besturingssignaal ook uitgeschakeld. Als de modus [Power OFF] wordt geannuleerd, wordt het besturingssignaal weer uitgezonden en wordt de antenne uitgebreid met de automatische antennefunctie (als de antenne wordt gebruikt). Zorg ervoor dat de verlengde antenne niet in contact komt met obstakels.

## Achterpaneel (hoofdaansluitingen)

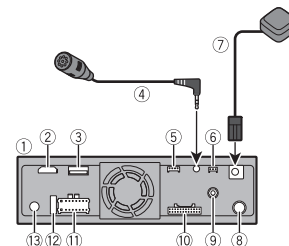

- 1 Dit product
- 2 HDMI™-ingang (alleen SPH-EVO107DAB)
- 3 USB-poort
- 4 Microfoon 3 m
- 5 Voertuigbusconversie-ingang (\*1) (\*1) Deze aansluiting kan ook worden gebruikt voor iDatalink™ op SPH-EVO107DAB en SPH-EVO98DAB. Raadpleeg de gebruiksaanwijzing van de iDatalink- of voertuigbusadapter (apart verkrijgbaar).
- 6 Aansluiting voor toekomstige functie-uitbreiding
- 7 GPS-antenne 3,55 m
- 8 Antennestekker
- 9 Antenne-ingang voor digitale radio
- 10 Pre-uitgang-voeding
- 11 Voeding
- 12 Zekering
- 13 Ingang bekabelde afstandsbediening Adapter voor bekabelde afstandsbediening kan worden aangesloten (apart verkrijgbaar).

### OPMERKINGEN

- Voordat u de iDatalink Maestro™-adapter (apart verkrijgbaar) gebruikt en/of aansluit, moet u eerst de Maestro-

module flashen met de juiste voertuigen hoofdapparaatfirmware. U vindt het apparaatnummer dat nodig is voor de activering op de volgende pagina's (raadpleeg de Bedieningshandleiding):

- Het etiket op de verpakking van dit product
- Het etiket op dit product
- Het scherm [Firmware Informatie]
- Wanneer de iDataLink Maestro-adapter is aangesloten, kunt u de microfoon van dit apparaat gebruiken om spraakbediening voor Apple CarPlay of Android Auto uit te voeren.

## Stroomkabel

**WAARSCHUWING**  
**ONJUISTE AANSLUITING KAN LEIDEN TOT ERNSTIGE SCHADE OF LETSEL, WAARONDER ELEKTRISCHE SCHOKKEN, EN STORING IN DE WERKING VAN HET ANTIBLOKKEERREMSYSTEEM, DE AUTOMATISCHE TRANSMISSIE EN DE SNELHEIDSMETER VAN HET VOERTUIG.**

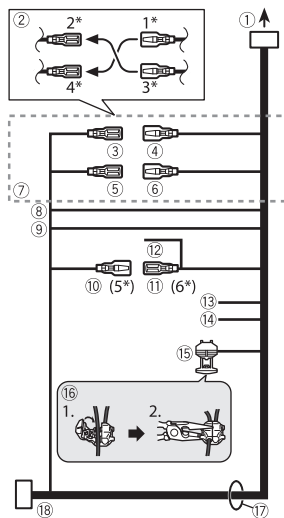

- Naar voeding
- Afhankelijk van het soort voertuig kan de functie van 2\* en 4\* verschillend zijn. Zorg er in dit geval voor dat u 1\* met 4\* en 3\* met 2\* verbindt.
- Geel (2\*)  
Back-up (of accessoire)
- Geel (1\*)  
Aansluiten op de constante 12 V-voedingsaansluiting.
- Rood (4\*)  
Accessoire (of back-up)
- Rood (3\*)  
Aansluiten op de aansluiting die door de contactschakelaar wordt aangestuurd (12 V DC).
- Verbind draden van dezelfde kleur met elkaar.
- Oranje/wit

Naar de aansluiting van de verlichtingsschakelaar.

- Zwart (aarde)  
Naar het (metalen) chassis van het voertuig.
- Blauw/wit (5\*)  
De pinpositie van de ISO-connector verschilt afhankelijk van het type voertuig. Sluit 5\* en 6\* aan als pin 5 een type antennebesturing is. Sluit in een ander type voertuig nooit 5\* en 6\* aan.
- Blauw/wit (6\*)  
Aansluiten op de bedieningsklem van de relais van de automatische antenne (max. 300 mA 12 V DC).
- Blauw/wit  
Aansluiten op de systeembediensaaansluiting van de eindversterker (max. 300 mA 12 V DC).
- Paars/wit  
Sluit van de twee draden die met de lamp achter verbonden zijn, de draad aan waarvan de spanning verandert wanneer de versnellingspook in de stand REVERSE (R) staat. Door deze verbinding kan het apparaat voelen of de auto vooruit of achteruit rijdt.
- Roze  
Ingang voor snelheidssignaal auto
- Lichtgroen  
Wordt gebruikt om de AAN/UIT-status van de handrem te detecteren. Deze draad moet worden aangesloten op de voedingszijde van de handremschakelaar.  
**Als deze aansluiting niet correct wordt gemaakt of wordt weggelaten, zullen bepaalde functies van dit product onbruikbaar zijn.**
- Verbiningsmethode  
Klem de draad (1) vast en klem vervolgens stevig vast met een punttang (2).
- Luidsprekerdraden  
Wit: Links voor + of hoge tonen links +

- Wit/zwart: Links voor - of hoge tonen links -  
 Grijs: Rechts voor + of hoge tonen rechts +  
 Grijs/zwart: Rechts voor - of hoge tonen rechts -  
 Groen: Links achter + of middentonen links +  
 Groen/zwart: Links achter - of middentonen links -  
 Paars: Rechts achter + of middentonen rechts +  
 Paars/zwart: Rechts achter - of middentonen rechts -

- ISO-connector  
In sommige voertuigen kan de ISO-connector in tweeën worden gedeeld. Zorg er in dit geval voor dat u op beide connectors aansluit.

### OPMERKINGEN

- De positie van het snelheidsdetectiecircuit en de positie van de handremschakelaar variëren afhankelijk van het voertuigmodel. Raadpleeg uw erkende Pioneer-dealer of een professionele installateur voor meer informatie.
- Wanneer er een subwoofer op dit product is aangesloten in plaats van een achterluidspreker, wijzigt u de instelling van de uitgang achter in de oorspronkelijke instelling. De subwooferuitgang van dit product is mono.
- Wanneer u een subwoofer van 2 Ω gebruikt, moet u de subwoofer aansluiten op de paarse en paars/zwarte draden van dit apparaat. Sluit niets aan op de groene en groen/zwarte draden.

## Eindversterker (apart verkrijgbaar)

### Belangrijk

De luidsprekerdraden worden niet gebruikt wanneer deze aansluiting in gebruik is.

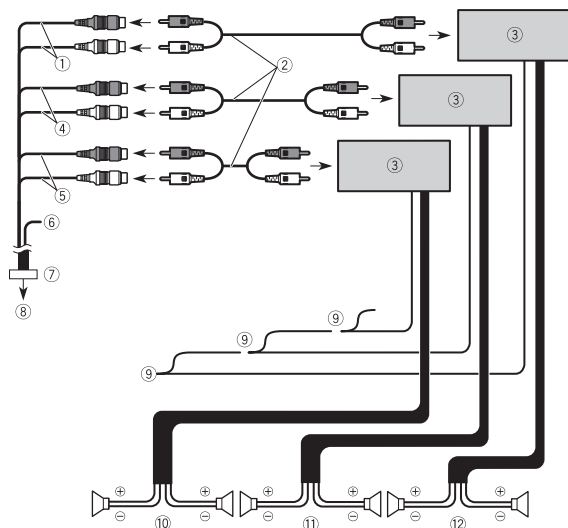

① Subwooferuitgang (**SUBWOOFER OUTPUT**) 23 cm (STD)

Uitgang voor lage tonen (NW)

② RCA-kabel (apart verkrijgbaar)

③ Eindversterker

④ Uitgang voor (**FRONT OUTPUT**) 15 cm (STD)

Uitgang voor hoge tonen (NW)

⑤ Uitgang achter (**REAR OUTPUT**) 15 cm (STD)

Uitgang voor middentonen (NW)

⑥ Geel/zwart (MUTE)

Als u een apparaat met een Mute-functie gebruikt, sluit deze draad dan aan op de draad voor het dempen van audio van dat apparaat. Als dat niet het geval is, houdt u de draad voor het dempen van audio vrij van verbindingen.

⑦ Pre-uitgang-kabel

⑧ Naar pre-uitgang-voeding

⑨ Systeemafstandsbediening

Aansluiten op blauw/witte kabel (max. 300 mA 12 V DC).

⑩ Luidspreker achter (STD)

Luidspreker voor middentonen (NW)

⑪ Luidspreker voor (STD)

Luidspreker voor hoge tonen (NW)

⑫ Subwoofer (STD)

Luidspreker voor lage tonen (NW)

### OPMERKING

Selecteer de juiste luidsprekermodus tussen standaardmodus (STD) en netwerkmodus (NW). Raadpleeg de Bedieningshandleiding voor meer informatie.

## iPhone en smartphone

### OPMERKING

Raadpleeg de handleiding van de kabel voor meer informatie over het aansluiten van een extern apparaat met een apart verkrijgbare kabel.

## iPhone

### OPMERKING

Raadpleeg de Bedieningshandleiding voor meer informatie over de aansluiting, bediening en compatibiliteit van de iPhone.

### Aansluiten via de USB-poort

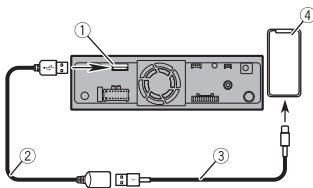

- 1 USB-poort
- 2 USB-kabel 1,5 m
- 3 USB-interfacekabel voor iPhone (apart verkrijgbaar)
- 4 iPhone

## Smartphone (Android™-apparaat)

### OPMERKING

Raadpleeg de Bedieningshandleiding voor meer informatie over de aansluiting en bediening van de smartphone.

### Aansluiten via de USB-poort

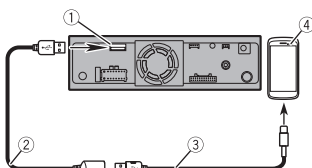

- 1 USB-poort
- 2 USB-kabel 1,5 m
- 3 USB-interfacekabel voor Android-apparaat (apart verkrijgbaar)
- 4 Smartphone

## Camera

Wanneer u de achteruitkijkcamera gebruikt, wordt het beeld van de achteruitkijkcamera automatisch overgeschakeld van de video door de versnellingspook naar **REVERSE (R)** te bewegen. In de **Camera View**-stand kunt u ook controleren wat zich tijdens het rijden achter uw voertuig bevindt.

### ⚠ WAARSCHUWING

- GEBRUIK DE INGANG UITSLUITEND VOOR ACHTERUIT OF SPIEGELBEELD VAN DE ACHTERUITKIJKCAMERA. ANDER GEBRUIK KAN RESULTEREN IN LETSEL OF SCHADE.
- DE TWEEDE CAMERA-INGANG IS BESCHIKBAAR OM HET ZICHT VAN DE BESTUURDER AAN TE VULLEN, MAAR IS GEEN VERVANGING VOOR DE ZORGVULDIGE AANDACHT VAN DE BESTUURDER, EN PIONEER AANVAARDT GEEN AANSPRAKELIJKHEID VOOR VERLIES OF SCHADE IN VERBAND MET HET GEBRUIK ERVAN. HET IS DE VERANTWOORDELIJKHEID VAN DE BESTUURDER OM ZICH TE ALLEN TIJDE BEWUST TE ZIJN VAN DE OMGEVING EN DE OMSTANDIGHEDEN TIJDENS HET BESTUREN VAN EEN VOERTUIG, INCLUSIEF HET CONTROLEREN VAN DE ACHTERUITKIJKSPIEGELS EN/OF ZIJSPIEGELS INDIEN NODIG TIJDENS HET ACHTERUITRIJDEN.

### ⚠ LET OP

- Het schermbeeld kan in spiegelbeeld verschijnen.
- Met de achteruitkijkcamera kunt u aanhangers in de gaten houden of achteruit parkeren in een kleine parkeerplaats. Gebruik dit niet voor entertainmentdoeleinden.

- Objecten in het achterzicht kunnen dichterbij of verder weg lijken dan in werkelijkheid.
- Het beeldbereik van schermvullende beelden die worden weergegeven tijdens het achteruitrijden of het controleren van de achterkant van het voertuig, kan enigszins afwijken.

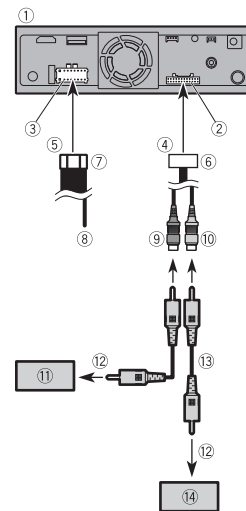

- 1 Dit product
- 2 Pre-uitgang-voeding
- 3 Voeding
- 4 Naar pre-uitgang-voeding
- 5 Naar voeding
- 6 Pre-uitgang-kabel
- 7 Stroomkabel
- 8 Paars/wit (**REVERSE-GEAR SIGNAL INPUT**)
- 9 Bruin (**REAR VIEW CAMERA IN**) 23 cm
- 10 Geel (**SECOND CAMERA INPUT**) 23 cm (SPH-EVO107DAB/SPH-EVO98DAB)

#### OPMERKING

Gebruik de tweede camera niet voor andere doeleinden dan rijassistentie en iDataLink.

- ⑪ Achteruitkijkcamera (ND-BC9) compatibel met RCA-aansluiting (apart verkrijgbaar)  
De achteruitkijkcamera-aansluiting (**REAR VIEW CAMERA IN**) is compatibel met het PAL/NTSC/HD-TVI-signaalformaat.
- ⑫ Naar video-uitgang
- ⑬ RCA-kabel (apart verkrijgbaar)
- ⑭ Achteruitkijkcamera (apart verkrijgbaar)

#### OPMERKINGEN

- Sluit alleen de achteruitkijkcamera op de bruine kabel aan. Sluit geen andere apparatuur aan.
- Voor het gebruik van achteruitkijkcamera's zijn bepaalde instellingen nodig. Raadpleeg de Bedieningshandleiding voor meer informatie.

## Externe videocomponent

### Een AUX-ingang gebruiken

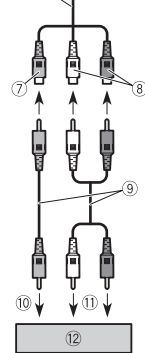
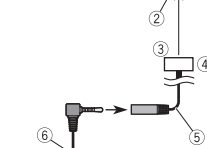
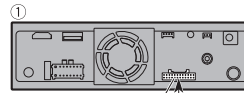

- ① Dit product
- ② Pre-uitgang-voeding
- ③ Naar pre-uitgang-voeding
- ④ Pre-uitgang-kabel
- ⑤ AUX-ingang (**AUX IN**) 15 cm
- ⑥ AV-kabel met ministekker (apart verkrijgbaar)
- ⑦ Geel
- ⑧ Rood, wit
- ⑨ RCA-kabels (apart verkrijgbaar)

- ⑩ Naar video-uitgang
- ⑪ Naar audio-uitgang
- ⑫ Externe videocomponent (apart verkrijgbaar)

#### OPMERKING

De juiste instelling is vereist om de externe videocomponent te gebruiken. Raadpleeg de Bedieningshandleiding voor meer informatie.

#### ⚠ LET OP

Gebruik een AV-kabel met ministekker (apart verkrijgbaar) voor de bedrading. Als u andere kabels gebruikt, kan de bedradingssituatie afwijken, wat tot verstoorte beelden en geluiden kan leiden.

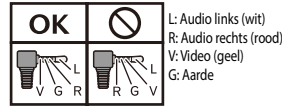

### Een HDMI-ingang gebruiken (SPH-EVO107DAB)

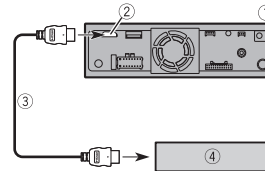

- ① Dit product
- ② HDMI input
- ③ HDMI-kabel (apart verkrijgbaar)
- ④ HDMI-apparaat (apart verkrijgbaar)

## Scherm achteraan (SPH-EVO107DAB/SPH-EVO98DAB)

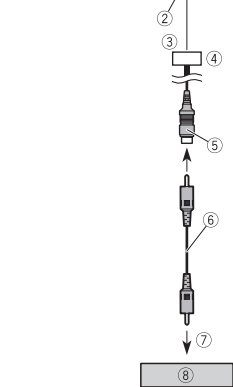
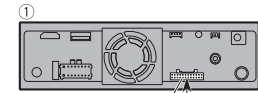

- ① Dit product
- ② Pre-uitgang-voeding
- ③ Naar pre-uitgang-voeding
- ④ Pre-uitgang-kabel
- ⑤ Geel (**REAR MONITOR OUTPUT**) 30 cm
- ⑥ RCA-kabel (apart verkrijgbaar)
- ⑦ Naar video-ingang
- ⑧ Scherm achteraan met RCA-ingang (apart verkrijgbaar)

#### ⚠ WAARSCHUWING

Installeer het achteruitkijkscherm NOOIT op een locatie waardoor de bestuurder tijdens het rijden de videobron kan bekijken. De video-uitgang achter op dit product is bedoeld voor het aansluiten van een scherm zodat passagiers achter in de videobron kunnen bekijken.



# Installatie

## Voorzorgsmaatregelen voor installatie

### ⚠ LET OP

- Installeer dit product nooit op plaatsen waar, of op een manier die:
  - De bestuurder of passagiers kunnen verwonden als het voertuig plotseling stopt.
  - De bediening van het voertuig door de bestuurder kan hinderen, zoals op de vloer voor de bestuurderstoel of dicht bij het stuur of de versnellingspook.
- Voor een correcte installatie moet u de meegeleverde onderdelen op de aangegeven manier gebruiken. Als er geen onderdelen bij dit product worden geleverd, gebruik dan compatibele onderdelen op de aangegeven manier nadat u de compatibiliteit van de onderdelen door uw dealer hebt laten controleren. Als andere dan de meegeleverde of compatibele onderdelen worden gebruikt, kunnen deze interne onderdelen van dit product beschadigen of losraken en kan het product losraken.
- Het is uiterst gevaarlijk om kabels rond de stuurkolom of versnellingspook te wikkelen. Zorg ervoor dat u dit product, de kabels en bedrading zo installeert dat ze het rijden niet belemmeren of hinderen.
- Zorg ervoor dat de draden niet vast komen te zitten in een deur of het schuifmechanisme van een stoel, waardoor kortsluiting kan ontstaan.
- Controleer na de installatie van dit product of de andere apparatuur in uw voertuig correct functioneert.

- Monteer dit product niet waar (i) het zicht van de bestuurder belemmerd wordt, (ii) de functie van een van de bedieningsonderdelen of veiligheidsmaatregelen belemmerd wordt, waaronder airbags, de knoppen voor gevaarverlichting, of (iii) het de mogelijkheid van de bestuurder belemmert om het voertuig veilig te besturen.
- Installeer dit product nooit voor of naast de plaats in het dashboard, de deur of de stijl van waaruit een van de airbags van uw voertuig zou afgaan. Raadpleeg de gebruikershandleiding van uw voertuig voor informatie over het ontplooiingsgebied van de frontale airbags.

## Vóór de installatie

- Raadpleeg uw dichtstbijzijnde dealer als voor de installatie gaten moeten worden geboord of andere wijzigingen aan het voertuig moeten worden aangebracht.
- Voordat u dit product definitief installeert, moet u de bedrading tijdelijk aansluiten om te controleren of de aansluitingen juist zijn en het systeem goed werkt.

## Opmerkingen bij de installatie

- Installeer dit product niet op plaatsen die onderhevig zijn aan hoge temperaturen of vochtigheid, zoals:

- Plaatsen in de buurt van een verwarming, ventilator of airconditioner.
  - Plaatsen die blootstaan aan direct zonlicht, zoals boven op het dashboard.
  - Plaatsen die blootgesteld kunnen worden aan regen, zoals dicht bij de deur of op de vloer van het voertuig.
- Installeer dit product horizontaal op een oppervlak met een tolerantie van 0 tot 40 graden (binnen 5 graden naar links of rechts). Onjuiste installatie van het apparaat met een oppervlak dat meer dan deze toleranties gekanteld is, vergroot de kans op fouten in de locatieweergave van het voertuig en kan anderszins leiden tot verminderde prestaties van de weergave.

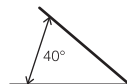

- Zorg er bij het installeren voor dat u voldoende ruimte overlaat achter het achterpaneel en wikkel losse kabels in zodat ze de ventilatieopeningen niet blokkeren, zodat de warmte goed wordt verspreid wanneer u dit apparaat gebruikt.

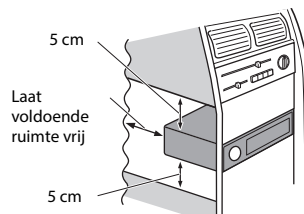

- Duw dit apparaat bij het installeren niet met geweld in het dashboard/de console. Als u te veel kracht uitoefent op de USB-aansluiting, kan dit een storing veroorzaken.

## Installatie met behulp van de schroefgaten aan de zijkant van dit product

### Installatietips

De volgende procedure beschrijft hoe u dit product installeert met een LCD-scherm op het apparaat bevestigd. Afhankelijk van het voertuig of de installatielocatie moet u mogelijk de montagepositie van het LCD-scherm aanpassen om te voorkomen dat de rijactiviteiten van het voertuig worden belemmerd. Raadpleeg De instelpositie en montageafmetingen van het scherm voor zwevende installatie (pagina 17) voor meer informatie over de afmetingen van het LCD-scherm voordat u het monteert.

### ⚠ WAARSCHUWING

Gebruik geen montagehuls om dit apparaat te installeren om te voorkomen dat het eruit springt of ramzelt.

### OPMERKINGEN

- Pas op dat u uw hand niet snijdt aan de rand van de metalen onderdelen.
- Let er bij het installeren op dat uw hand of vingers niet beklemd raken.
- Steek uw vingers niet in het hoofdapparaat. Als u dit doet, kunnen de kabels beschadigd raken of kunnen uw vingers letsel oplopen.

## Het scheidbare zwevende model installeren (SPH-EVO107DAB/SPH-EVO98DAB)

### 1 Bevestig dit product aan de standaard montagebeugel voor de radio.

Plaats dit product zodanig dat de schroefgaten uitgelijnd zijn met de schroefgaten van de beugel en draai de

schroeven op drie plaatsen aan elke kant vast.

#### TIP

De mate waarin dit apparaat uit het dashboard/de console steekt, kan worden aangepast door de positie van het schroefgat van dit apparaat ten opzichte van de standaard montagebeugel voor de radio te verschuiven.

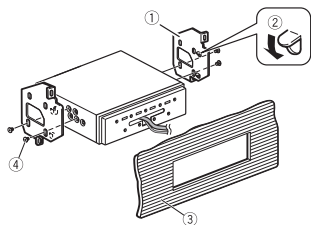
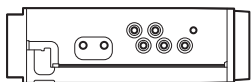

- 1 Standaard montagebeugel voor de radio
- 2 Als de pal in de weg zit bij de installatie, kunt u deze naar beneden buigen.
- 3 Dashboard of console
- 4 Stelschroef (5 mm × 8 mm) / verzonken schroef (5 mm × 8 mm)  
Gebruik de schroeven die bij dit product worden geleverd.

## 2 Bevestig de montagebeugel voor het LCD-scherm op de juiste positie aan het hoofdapparaat.

Afhankelijk van het voertuig kan het nodig zijn om de voor-achterkant van het LCD-scherm aan te passen om het te monteren. Gebruik het meegeleverde tussenstuk (3) als u de

voorste positie kiest om het LCD-scherm te installeren.

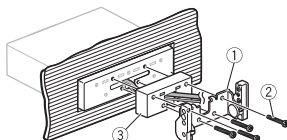

- 1 Montagebeugel LCD-scherm
- 2 Stelschroef (4 mm × 30 mm)\*
- 3 Tussenstuk

\* Wanneer u de achterste positie gebruikt om het LCD-scherm te installeren zonder het meegeleverde tussenstuk te gebruiken, gebruik dan de stelschroeven (4 mm × 6 mm).

#### TIP

De links-midden-rechts-montagepositie van de montagebeugel van het LCD-scherm kan worden gewijzigd afhankelijk van het voertuig of de installatielocatie van het hoofdapparaat.

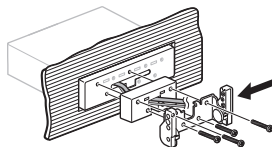
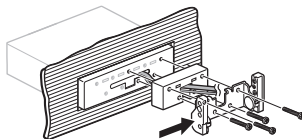

## 3 Maak de monitorafdekking los van het LCD-scherm (a) en sluit vervolgens de monitorkabels aan op het LCD-scherm (b). Bevestig daarna het LCD-scherm met de omhoog-omlaag-positie (c)

aan dit apparaat met behulp van de schroeven aan elke kant (d).

Duw de monitorkabels zo ver mogelijk in dit product voordat u het LCD-scherm bevestigt.

#### ⚠ LET OP

Steek de connector met de connectorprojectie (3) naar boven in. Als u de connector er met geweld ondersteboven insteekt, kan deze kapot gaan.

Voorbeeld: SPH-EVO107DAB

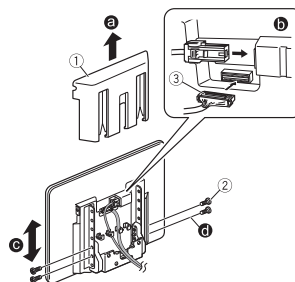

- 1 Monitorafdekking
- 2 Stelschroef (4 mm × 12 mm)
- 3 Connectorprojectie

## 4 Maak de monitorkabels vast aan de haak aan de achterkant van het LCD-scherm en bevestig vervolgens de monitorafdekking (a) met de schroeven (d).

Voorbeeld: SPH-EVO107DAB

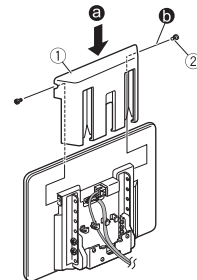

- 1 Monitorafdekking
- 2 Machineschroef (2 mm × 4 mm)

#### OPMERKINGEN

- Verdraai of buig de kabels niet te veel wanneer u de monitorkabels vastmaakt aan de haak aan de achterkant van het LCD-scherm.
- Zorg ervoor dat u de kleine schroeven (2 mm × 4 mm) voor de bevestiging van de monitorafdekking niet verliest.
- Het wordt aanbevolen om een magnetische schroevendraaier te gebruiken bij het bevestigen van de monitorafdekking.
- Er worden twee reserveschroeven (2 mm × 4 mm) meegeleverd om de monitorafdekking te bevestigen.
- Kantel het LCD-scherm enigszins naar voren wanneer u de monitorafdekking (a) bevestigt, om de installatie te vergemakkelijken.

### Het zwevende model installeren (SPH-DA97DAB)

- 1 Beweeg het scharnier aan de kant van het chassis naar voren en naar achteren om een positie voor de monitor te bepalen (a). Nadat u een

positie in voorwaartse/achterwaartse richting hebt bepaald, draait u de schroeven boven en onder vast (b).

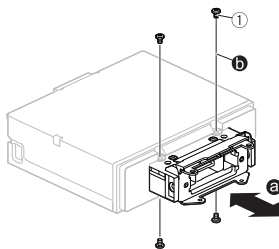

1 Stelschroef (4 mm x 6 mm)

**TIP**

De volgende stappen beschrijven de procedure als de monitor 20 mm is uitgetrokken. De installatiemethode is echter hetzelfde, ongeacht de positie waarin de monitor wordt uitgetrokken.

2 Bepaal de installatiehoek voor de monitor (a). Nadat u de hoek hebt bepaald, draait u de schroeven links en rechts vast (b).

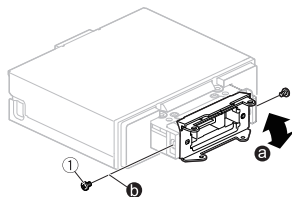

1 Stelschroef (4 mm x 6 mm)

3 Bevestig dit product aan de standaard montagebeugel voor de radio.

Plaats dit product zodanig dat de schroefgaten uitgelijnd zijn met de schroefgaten van de beugel en draai de schroeven op drie plaatsen aan elke kant vast.

**TIP**

De mate waarin dit apparaat uit het dashboard/de console steekt, kan worden aangepast door de positie van het schroefgat van dit apparaat ten opzichte van de standaard montagebeugel voor de radio te verschuiven.

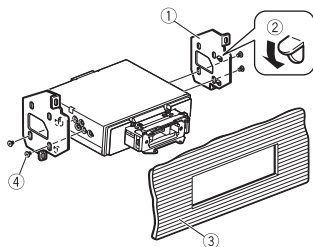
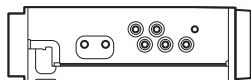

- 1 Standaard montagebeugel voor de radio
- 2 Als de pal in de weg zit bij de installatie, kunt u deze naar beneden buigen.
- 3 Dashboard of console
- 4 Stelschroef (5 mm x 8 mm) / verzonken schroef (5 mm x 8 mm) Gebruik de schroeven die bij dit product worden geleverd.

4 Verwijder de monitorafdekking aan de achterkant van de monitor (a). Beweeg daarna het scharnier aan de monitorzijde omhoog en omlaag om

de installatiehoogte te bepalen (b) en draai vervolgens de schroeven links en rechts vast (c).

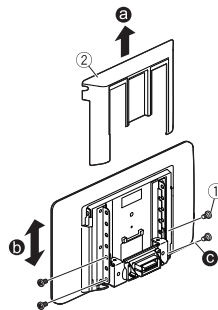

1 Stelschroef (4 mm x 6 mm)  
2 Monitorafdekking

5 Knip het achterblad uit langs de geleidelijnen in overeenstemming met de installatiehoogte. (Knippen is niet nodig als de hoogte 0 mm is.) Bevestig daarna het achterblad op de monitorafdekking. (Bevestiging is niet nodig wanneer de hoogte -60 mm is.)

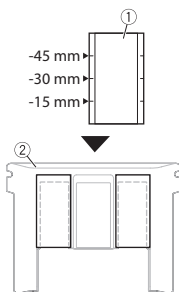

1 Achterblad

2 Monitorafdekking  
**TIP**

Raadpleeg Instelbare schermhoeken en omhoog-omlaag-posities (SPH-DA97DAB) (pagina 21) voor richtlijnen over de installatiehoogte.

6 Installeer de monitor op het hoofdapparaat en draai de schroeven bovenaan vast.

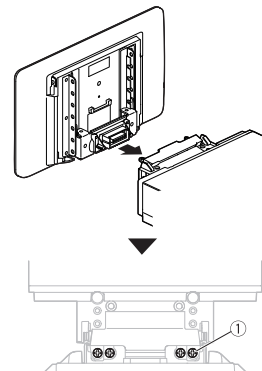

1 Stelschroef (4 mm x 6 mm)

**OPMERKING**

Zorg ervoor dat u de vier schroeven op de aangegeven posities op de bovenkant bevestigt. Als u dat niet doet, kan dat leiden tot onvoldoende stevigheid, wat tot een breuk kan leiden.

- 7 Installeer de monitorafdekking en draai de schroeven links en rechts vast.**

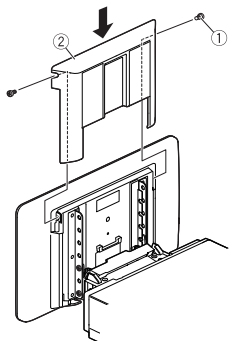

- ① Machineschroef (2 mm x 4 mm)  
② Monitorafdekking

## De GPS-antenne installeren

### ⚠ LET OP

Snijd de draad van de GPS-antenne niet door om deze in te korten en gebruik geen verlengstuk om deze langer te maken. Het aanpassen van de antennekabel kan tot kortsluiting of storingen en blijvende schade aan dit product leiden.

### Opmerkingen bij de installatie

- De antenne moet op een vlakke ondergrond worden geïnstalleerd waar radiogolven zo min mogelijk worden geblokkeerd. Radiogolven kunnen niet door de antenne worden ontvangen als

de ontvangst van de satelliet geblokkeerd is.

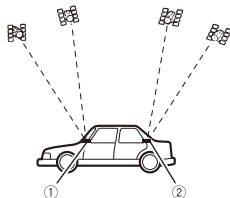

- ① Dashboard  
② Hoedenplank
- Wanneer u de GPS-antenne in het voertuig installeert, moet u de metalen plaat gebruiken die bij uw systeem is geleverd. Als u deze niet gebruikt, zal de ontvangstgevoeligheid slecht zijn.
  - Snijd niet in de metalen plaat. Dit zou de gevoeligheid van de GPS-antenne verminderen.
  - Zorg ervoor dat u niet aan de antennedraad trekt wanneer u de GPS-antenne verwijderd. De draad kan loskomen.
  - Verf de GPS-antenne niet, aangezien dit de prestaties kan beïnvloeden.

## Bij installatie van de antenne in het voertuig (op het dashboard of de hoedenplank)

### ⚠ WAARSCHUWING

Installeer de GPS-antenne niet boven sensoren of ventilatieopeningen op het dashboard van het voertuig, omdat dit de goede werking van dergelijke sensoren of ventilatieopeningen kan verstoren en het vermogen van de metalen plaat onder de GPS-antenne om goed en stevig op het dashboard te bevestigen kan aantasten.

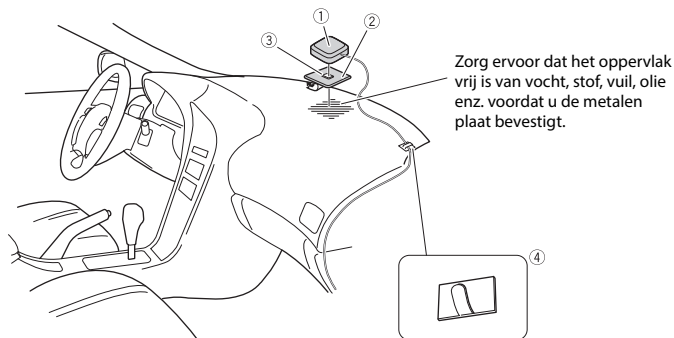

- ① GPS-antenne  
② Metalen plaat  
Trek de beschermfolie aan de achterkant eraf.  
③ Dubbelzijdige plakband  
④ Klemmen  
Gebruik waar nodig klemmen om de draad waar nodig in het voertuig vast te zetten.

### OPMERKINGEN

- Bevestig de metalen plaat zo vlak mogelijk op het oppervlak waar de GPS-antenne naar het venster gericht is.
- Bevestig de GPS-antenne op de metalen plaat met de dubbelzijdige plakband.
- De metalen plaat bevat een sterk kleefmiddel dat een spoor op het oppervlak kan achterlaten als dit wordt verwijderd.
- Snijd de metalen plaat bij het bevestigen niet in kleine stukjes.
- Sommige modellen gebruiken vensterglas dat geen signalen van GPS-satellieten doorlaat. Installeer de GPS-antenne op dergelijke modellen aan de buitenkant van het voertuig.

## De microfoon installeren

- Installeer de microfoon op een plaats waar de richting en afstand tot de bestuurder het gemakkelijkst zijn om de stem van de bestuurder op te vangen.
- Zorg ervoor dat u het product uitschakelt (ACC OFF) voordat u de microfoon aansluit.
- Afhankelijk van het voertuigmodel kan de microfoonkabel te kort zijn wanneer u de microfoon op de zonneklep monteert. Installeer in dat geval de microfoon op de stuurkolom.

### Montage op de zonneklep

- 1 Plaats de microfoondraad in de gleuf.

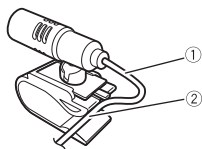

- ① Microfoondraad
- ② Gleuf

- 2 Bevestig de microfoonklem aan de zonneklep.

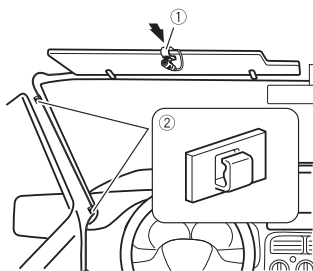

- ① Microfoonklem
- ② Klemmen  
Gebruik apart verkrijgbare klemmen om de draad waar nodig in het voertuig vast te zetten.  
Installeer de microfoon op de zonneklep wanneer deze omhoog staat. Het systeem kan de stem van de bestuurder niet herkennen als de zonneklep omlaag staat.

### Installatie op de stuurkolom

- 1 Maak de microfoonstandaard los van de microfoonklem door de microfoonstandaard te verschuiven terwijl u op het lipje drukt.

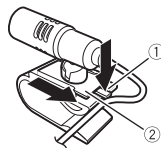

- ① Lipje
- ② Microfoonstandaard

- 2 Monteer de microfoon op de stuurkolom.

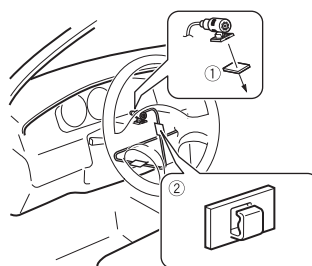

- ① Dubbelzijdige plakband
- ② Klemmen  
Gebruik apart verkrijgbare klemmen om de draad waar nodig in het voertuig vast te zetten.

### OPMERKING

Installeer de microfoon op de stuurkolom en houd hem uit de buurt van het stuurwiel.

### De microfoonhoek aanpassen

De microfoonhoek kan worden aangepast.



## De instelpositie en montageafmetingen van het scherm voor zwevende installatie

De montagepositie van het scherm van dit apparaat kan worden aangepast (voor-achter/boven-onder/rechts-links/hoek). Wanneer u het scherm monteert, moet u de montagepositie en afmetingen zo instellen dat uw zicht duidelijk is en het uw rijvaardigheid niet belemmert.

### ⚠ WAARSCHUWING

Zorg ervoor dat geen van de volgende omstandigheden zich voordoet bij het monteren van het scherm. Anders kan er een ongeval gebeuren.

- Het belemmert de werking van het stuur en de hendels (versnellingspook, ruitenwisserschakelaar, richtingaanwijzerschakelaar, enz.).
  - Het belemmert de werking van de airbags.
  - Het belemmert de werking van de gevarenschakelaar aanzienlijk.
  - Dit belemmert het vermogen om andere bedieningschakelaars te herkennen of te bedienen.
  - U kunt geen meetinstrumenten, meters of waarschuwingslampjes zien.
  - Het interfereert met onderdelen in het voertuig (schakelaars, dashboard, handschoenenkastje, bekerhouder, enz.).
- Afhankelijk van het voertuig kan het scherm de toegang tot het handschoenenkastje of de bekerhouder belemmeren, of de ventilatieopeningen van de airconditioning blokkeren.

## Montageafmetingen en instelposities van het scherm (SPH-EVO107DAB/SPH-EVO98DAB)

In de volgende afbeeldingen wordt het model met een 10-inch monitor als voorbeeld gebruikt. (SPH-EVO107DAB)

### ► Voor-achter-positie

#### Voor (bij gebruik van het tussenstuk)

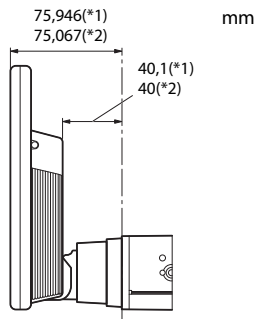

#### Achter (zonder gebruik van het tussenstuk)

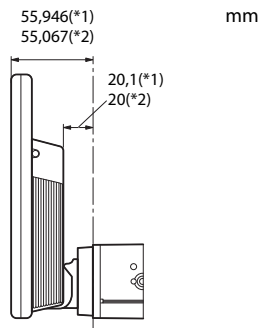

### ► Links-rechts-positie

#### Midden

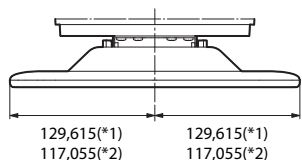

#### Links

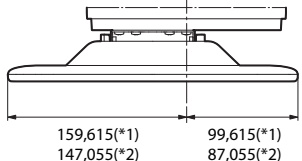

#### Rechts

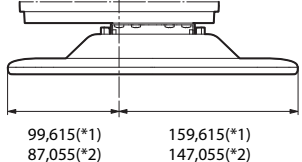

(\*1) SPH-EVO107DAB

(\*2) SPH-EVO98DAB

## Instelbare schermhoeken en omhoog-omlaag-posities (SPH-EVO107DAB/SPH-EVO98DAB)

In de volgende afbeeldingen wordt het model met een 10-inch monitor als voorbeeld gebruikt. (SPH-EVO107DAB)

### ⚠ WAARSCHUWING

Houd handen en vingers uit de buurt van dit product wanneer u de hoek van het LCD-scherm aanpast. Wees vooral voorzichtig met de handen en vingers van kinderen.

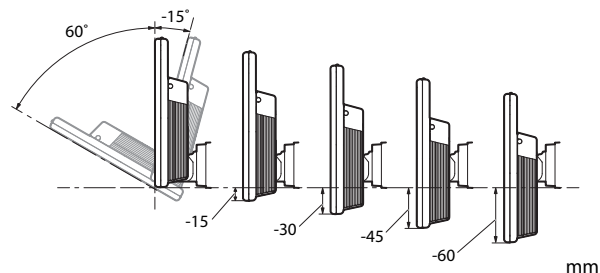

### OPMERKING

Bepaalde posities kunnen niet worden aangepast en vastgehouden, afhankelijk van de omhoog-omlaag-positie en de voor-achter-positie. Raadpleeg Montageafmetingen met het hoekbereik van het scherm (SPH-EVO107DAB/SPH-EVO98DAB) (pagina 19) voor meer informatie.

## Montageafmetingen met het hoekbereik van het scherm (SPH-EVO107DAB/SPH-EVO98DAB)

In de volgende afbeeldingen wordt het model met een 10-inch monitor als voorbeeld gebruikt. (SPH-EVO107DAB)

### ► Hoekbereik voorkant (bij gebruik van het tussenstuk)

Hoekbereik van voorste positie		
mm	A	B
0	60°	-15°
-15	30°	
-30		
-45		
-60		

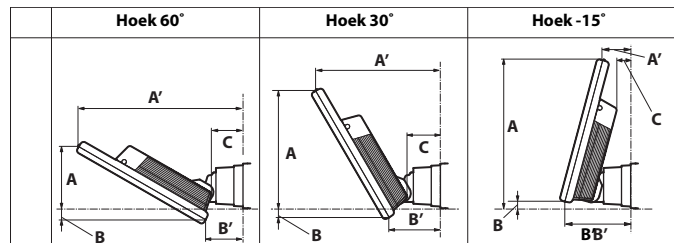

#### SPH-EVO107DAB

	A	A'	B	B'	C	A	A'	B	B'	C	A	A'	B	B'	C
0	68,75	183,1	-13,09	41,36	35,24	131,4	139,12	-10,34	57,28	37,15	165,31	31,13	7,21	73,49	15,63
-15						118,41	131,62	-23,33	49,78	29,66	150,82	35,01	-7,28	77,37	19,52
-30						105,42	124,12	-36,32	42,28	22,15	122,15	38,89	-21,77	81,26	23,4
-45						92,43	116,62	-49,31	34,78	14,65	121,84	42,78	-36,26	85,14	27,28
-60						79,44	109,12	-62,3	27,28	7,15	107,35	46,66	-50,75	89,02	31,16

#### SPH-EVO98DAB

	A	A'	B	B'	C	A	A'	B	B'	C	A	A'	B	B'	C
0	54,16	160	-14,03	41,89	35,18	107,22	126,41	-10,89	58,21	37,06	139,22	39,24	7,48	74,54	15,54
-15						94,23	118,9	-23,88	50,71	29,56	124,73	43,12	-7,01	78,42	19,42
-30						81,24	111,4	-36,87	43,21	22,06	110,24	47,01	-21,5	82,3	23,3
-45						68,25	103,9	-49,86	35,71	14,56	95,75	50,89	-35,99	86,19	27,19
-60						55,26	96,4	-62,85	28,21	7,06	81,26	54,77	-50,48	90,07	31,07

mm

► **Hoekbereik achterkant (zonder gebruik van het tussenstuk)**

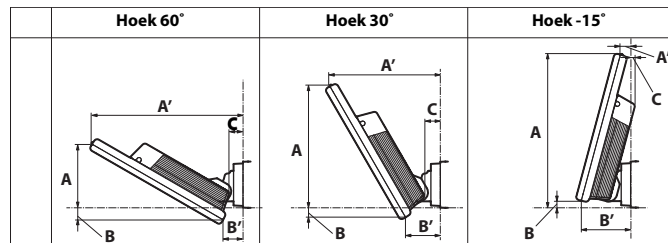
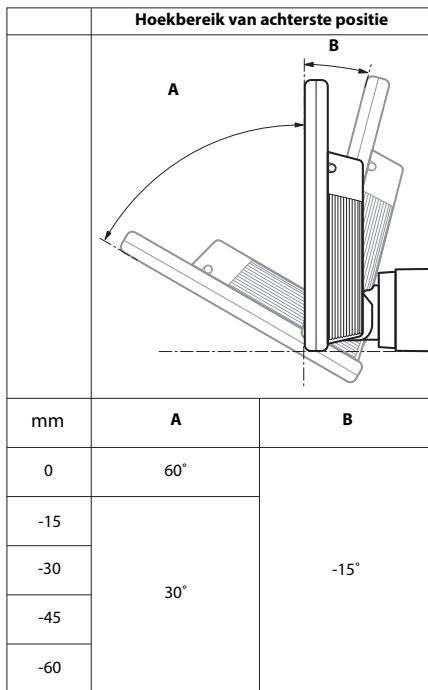

**SPH-EVO107DAB**

	A	A'	B	B'	C	A	A'	B	B'	C	A	A'	B	B'	C
0	68,75	163,1	-13,09	21,36	15,24	131,4	119,12	-10,34	37,28	17,15	165,31	11,13	7,21	53,49	-4,37
-15						118,41	111,62	-23,33	29,78	9,66	150,82	15,01	-7,28	57,37	-0,48
-30						105,42	104,12	-36,32	22,28	2,15	136,33	18,89	-21,77	61,26	3,4
-45						92,43	96,62	-49,31	14,78	-5,35	121,84	22,78	-36,26	65,14	7,28
-60						79,44	89,12	-62,3	7,28	-12,85	107,35	26,66	-50,75	69,02	11,16

**SPH-EVO98DAB**

	A	A'	B	B'	C	A	A'	B	B'	C	A	A'	B	B'	C
0	54,16	140	-14,03	21,89	15,18	107,22	106,41	-10,89	38,21	17,06	139,22	19,24	7,48	54,54	4,46
-15						94,23	98,9	-23,88	30,71	9,56	124,73	23,12	-7,01	58,42	-0,58
-30						81,24	91,4	-36,87	23,21	2,06	110,24	27,01	-21,5	62,3	3,3
-45						68,25	83,9	-49,86	15,71	-5,44	95,75	30,89	-35,99	66,19	7,19
-60						55,26	76,4	-62,85	8,21	-12,94	81,26	34,77	-50,48	70,07	11,07

mm

**OPMERKINGEN**

- Als er geen cijfers in de tabel staan, betekent dit dat het scherm niet met die hoek en afmetingen kan worden ingesteld en vastgehouden.
- Het weergegeven hoekbereik is het verplaatsbare bereik van dit apparaat en kan variëren afhankelijk van het voertuig waarin het apparaat geïnstalleerd is.



## Montageafmetingen en instelposities van het scherm (SPH-DA97DAB)

### ► Voor-achter-positie

#### 0 mm positie mm

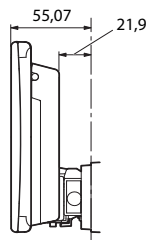

#### +10 mm positie mm

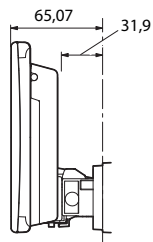

#### +20 mm positie mm

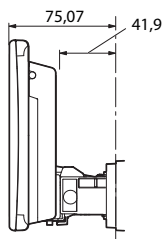

## Instelbare schermhoeken en omhoog-omlaag-posities (SPH-DA97DAB)

### ⚠ WAARSCHUWING

Houd handen en vingers uit de buurt van dit product wanneer u de hoek van het LCD-scherm aanpast. Wees vooral voorzichtig met de handen en vingers van kinderen.

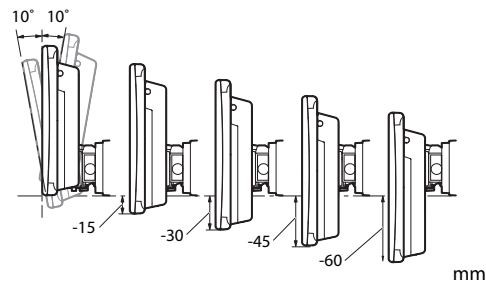

### OPMERKING

Bepaalde posities kunnen niet worden aangepast en vastgehouden, afhankelijk van de omhoog-omlaag-positie en de voor-achter-positie. Raadpleeg Montageafmetingen met het hoekbereik van het scherm (SPH-DA97DAB) (pagina 22) voor meer informatie.

## Montageafmetingen met het hoekbereik van het scherm (SPH-DA97DAB)

► 0 mm positie

Hoekbereik van 0 mm positie		
mm	A	B
0	10°	-10°
-15		
-30		
-45		
-60		

	Hoek 10°					Hoek -10°				
	A	A'	B	B'	C	A	A'	B	B'	C
0	122,72	69,25	-11,59	45,57	19,11	146,61	30,23	12,3	53,91	5,8
-15	107,95	66,65	-26,37	42,96	16,51	131,83	32,83	-2,47	56,51	8,4
-30	92,37	64,04	-41,14	40,36	13,9	117,06	35,43	-17,25	59,12	11,01
-45	78,4	61,44	-55,91	37,75	11,3	102,29	38,04	-32,02	61,72	13,61
-60	63,63	58,83	-70,68	35,15	8,69	87,52	40,64	-46,79	64,33	16,22

mm

### OPMERKINGEN

- Als er geen cijfers in de tabel staan, betekent dit dat het scherm niet met die hoek en afmetingen kan worden ingesteld en vastgehouden.
- Het weergegeven hoekbereik is het verplaatsbare bereik van dit apparaat en kan variëren afhankelijk van het voertuig waarin het apparaat geïnstalleerd is.

► +10 mm positie

Hoekbereik van +10 mm positie		
mm	A	B
0		
-15		
-30	10°	-10°
-45		
-60		

	Hoek 10°					Hoek -10°				
	A	A'	B	B'	C	A	A'	B	B'	C
0	122,72	79,25	-11,59	55,57	29,11	146,61	40,23	12,3	63,91	15,8
-15	107,95	76,65	-26,37	52,96	26,51	131,83	42,83	-2,47	66,51	18,4
-30	92,37	74,04	-41,14	50,36	23,9	117,06	45,43	-17,25	69,12	21,01
-45	78,4	71,44	-55,91	47,75	21,3	102,29	48,04	-32,02	71,72	23,61
-60	63,63	68,83	-70,68	45,15	18,69	87,52	50,64	-46,79	74,33	26,22
	mm									

**OPMERKINGEN**

- Als er geen cijfers in de tabel staan, betekent dit dat het scherm niet met die hoek en afmetingen kan worden ingesteld en vastgehouden.
- Het weergegeven hoekbereik is het verplaatsbare bereik van dit apparaat en kan variëren afhankelijk van het voertuig waarin het apparaat geïnstalleerd is.

► +20 mm positie

Hoekbereik van +20 mm positie		
mm	<b>A</b>	<b>B</b>
0	10°	-10°
-15		
-30		
-45		
-60		

	Hoek 10°					Hoek -10°				
	A	A'	B	B'	C	A	A'	B	B'	C
0	122,72	89,25	-11,59	65,57	39,11	146,61	50,23	12,3	73,91	25,8
-15	107,95	86,65	-26,37	62,96	36,51	131,83	52,83	-2,47	76,51	28,4
-30	92,37	84,04	-41,14	60,36	33,9	117,06	55,43	-17,25	79,12	31,01
-45	78,4	81,44	-55,91	57,75	31,3	102,29	58,04	-32,02	81,72	33,61
-60	63,63	78,83	-70,68	55,15	28,69	87,52	60,64	-46,79	84,33	36,22

mm

**OPMERKINGEN**

- Als er geen cijfers in de tabel staan, betekent dit dat het scherm niet met die hoek en afmetingen kan worden ingesteld en vastgehouden.
- Het weergegeven hoekbereik is het verplaatsbare bereik van dit apparaat en kan variëren afhankelijk van het voertuig waarin het apparaat geïnstalleerd is.

# Handelsmerk · Auteursrecht

- Android en Android Auto zijn handelsmerken van Google LLC.
- Sommige functies en apparaten zijn mogelijk niet in alle landen beschikbaar. Afhankelijk van beschikbaarheid.
- Sommige kenmerken en de beschikbaarheid verschillen afhankelijk van de OEM en/of fabrikant van het toestel.
- Apple CarPlay, iPhone en Lightning zijn handelsmerken van Apple Inc., gedeponeerd in de VS en andere landen en regio's.
- Het gebruik van het Apple CarPlay-logo betekent dat een gebruikersinterface van het voertuig voldoet aan de prestatienormen van Apple. Apple is niet verantwoordelijk voor de werking van dit voertuig en voor het voldoen aan de veiligheidsnormen en wettelijke normen. Houd er rekening mee dat het gebruik van dit product met iPhone, iPod of iPad invloed kan hebben op de prestatie van de draadloze verbinding.
- Apple CarPlay is niet in alle talen en landen beschikbaar. De bediening en functies van Apple CarPlay kunnen verschillen afhankelijk van het iOS-apparaat of ontvangers.
- IOS is een handelsmerk of gedeponeerd handelsmerk van Cisco in de VS en andere landen en wordt onder licentie gebruikt.
- Het woordmerk Bluetooth® en de bijbehorende logo's zijn gedeponeerde handelsmerken van Bluetooth SIG, Inc. en elk gebruik van deze merken door Pioneer Corporation gebeurt onder licentie. Andere handelsmerken en handelsnamen zijn eigendom van de respectieve eigenaren.
- WebLink® is een gedeponeerd handelsmerk van Abalta Technologies, Inc.
- iDataLink, Maestro en iData zijn handelsmerken van Automotive Data Solutions Inc., gedeponeerd in de VS en andere landen.
- De termen HDMI, HDMI High-Definition Multimedia Interface, HDMI Trade dress en de HDMI logo's zijn handelsmerken of gedeponeerde handelsmerken van HDMI Licensing Administrator, Inc.





<https://www.pioneer-car.eu/eur/>

**PIONEER CORPORATION**

28-8, Honkomagome 2-chome, Bunkyo-ku,  
Tokyo 113-0021, Japan

**PIONEER ELECTRONICS (USA) INC.**

P.O. BOX 1720, Long Beach, CA 90801-1720, U.S.A.  
TEL: (800) 421-1404

**PIONEER EUROPE NV**

Haven 1087, Keetberglaan 1, B-9120 Melsele, Belgium/Belgique  
TEL: +32 (0)3 570 05 11

Salamanca, Wellington Street, Slough, SL1 1YP, UK  
TEL: +44 (0)208 836 3500

**PIONEER ELECTRONICS ASIACENTRE PTE. LTD.**

No. 2 Jalan Kilang Barat, #04-02, Singapore 159346  
TEL: 65-6378-7888

**PIONEER ELECTRONICS AUSTRALIA PTY. LTD.**

Unit 13, 153-155 Rooks Road, Vermont, Victoria, 3133 Australia  
TEL: (03) 9586-6300

**PIONEER ELECTRONICS DE MÉXICO S.A. DE C.V.**

Blvd. Manuel Ávila Camacho #118, Piso 12, Lomas de Chapultepec,  
Alcaldía Miguel Hidalgo C.P. 11000, Ciudad de México  
Tel: 52-55-9178-4270

先鋒電子（香港）有限公司

香港九龍長沙灣道909號5樓

電話：852-2848-6488