

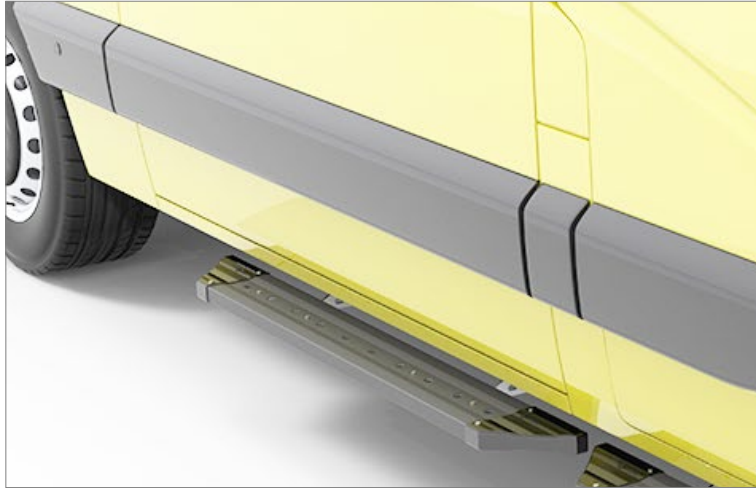

# VW Crafter 2017- (FWD)

Art. 840808

Astmelaua PRO montaažikomplekt küljeuksele | Running boards PRO for the side door, mounting kit |  
Боковые пороги PRO для боковой двери, монтажный комплект / Trittbretter PRO Anbausatz für Seite



- |  |   |
|--|---|
| 1. Kronstein / bracket / кронштейн / Konsole                         | 1 |
| 2. Kronstein / bracket / кронштейн / Konsole                         | 1 |
| 3. Vinkel / angeled plate / угольник / winkel                        | 2 |
| 4. Lülük / plate nut / пластина с гайкой / Platte mit mutter         | 2 |
| 5. T-polt / T-bolt / T-болт / T-bolzen                               | 2 |
| 6. Polt / bolt / болт / Bolzen M8x25                                 | 4 |
| 7. Polt / bolt / болт / Bolzen M10x30                                | 2 |
| 8. Mutter / nut / гайка / Mutter M8                                  | 2 |
| 9. Mutter / nut / гайка / Mutter M10                                 | 2 |
| 10. Seib / flat washer / шайба / Scheibe 8,4x24x2                    | 6 |
| 11. Seib / flat washer / шайба / Scheibe 10,5x20x2                   | 2 |
| 12. Vedruseseib / spring washer / пружинная шайба / Federnscheibe A8 | 6 |

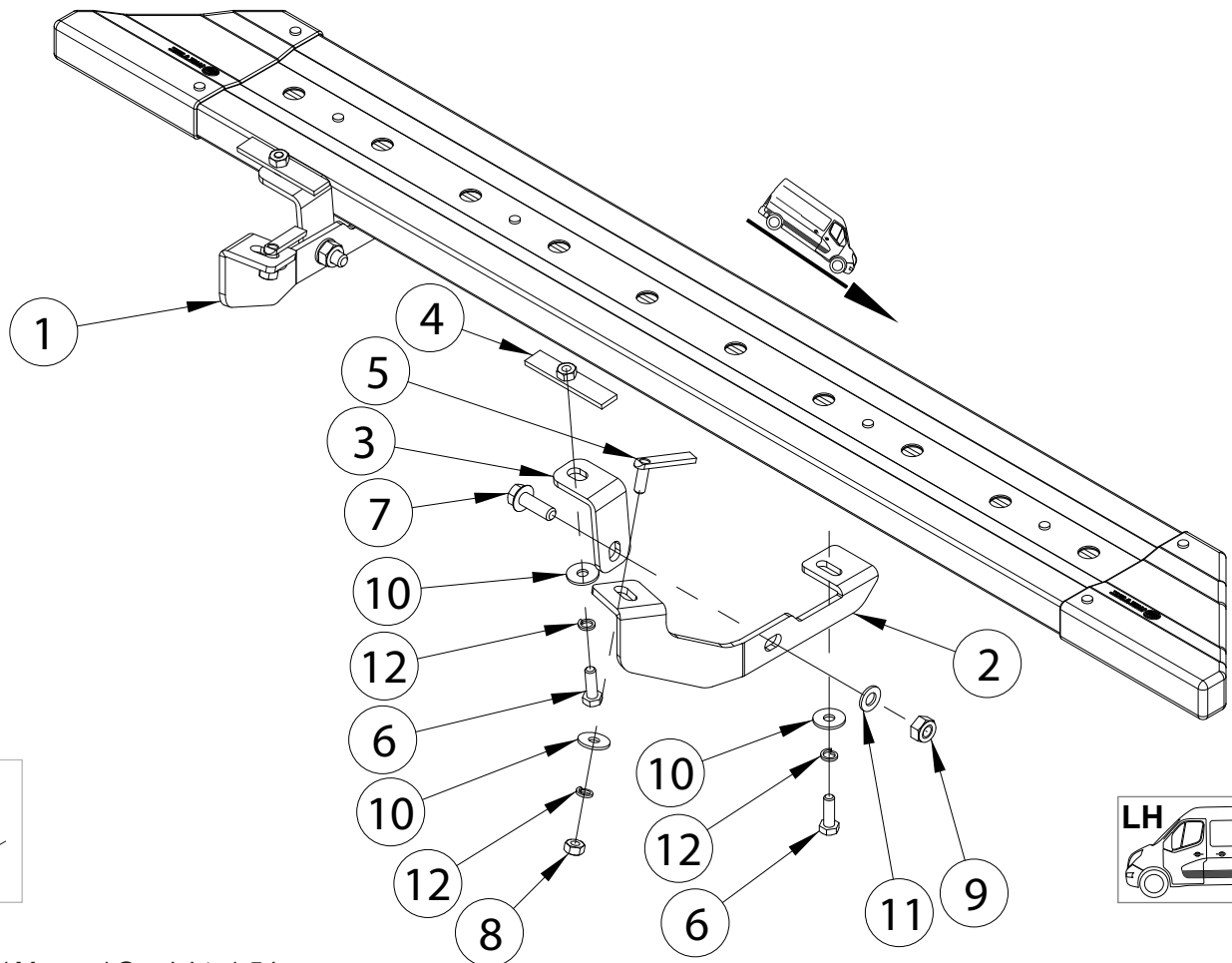

M8 - 25 Nm  
M10 - 50 Nm

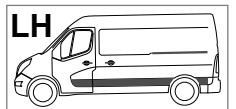
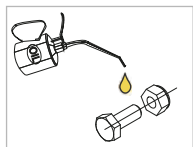

Kaal / Weight / Масса / Gewicht: 1.5 kg  
Paigaldusaeg ilma elektritöödeteta / Time of mounting w/o wiring works / Время установки без электромонт. работ /  
Einbauzeit ohne elektrische arbeit: 30 min

Vajalikud tööriistad / Required Tools / Необходимые инструменты / Benötigte Werkzeuge

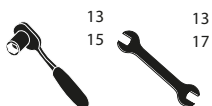

# VW Crafter 2017- (FWD)

Astmelaua PRO montaažikomplekt küljeuksele | Running boards PRO for the side door, mounting kit | Боковые пороги PRO для боковой двери, монтажный комплект / Trittbretter PRO Anbausatz für Seite

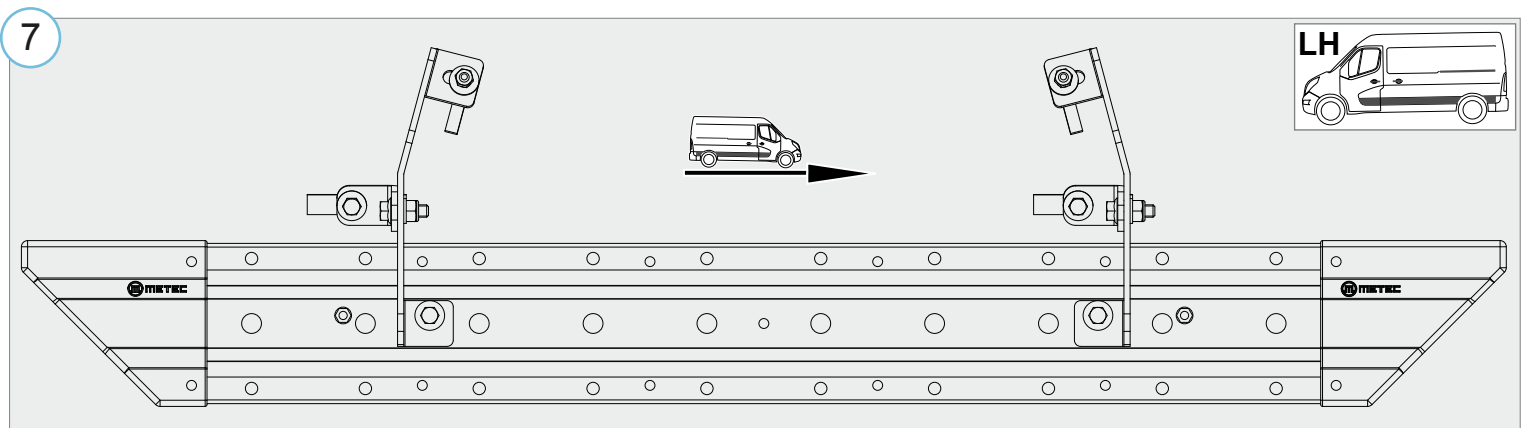
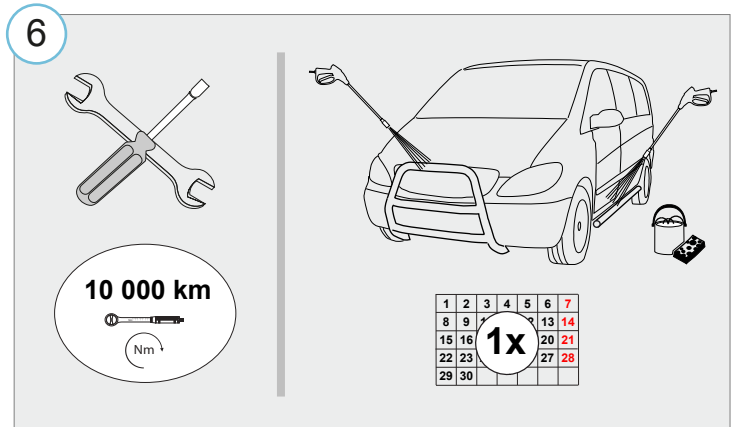
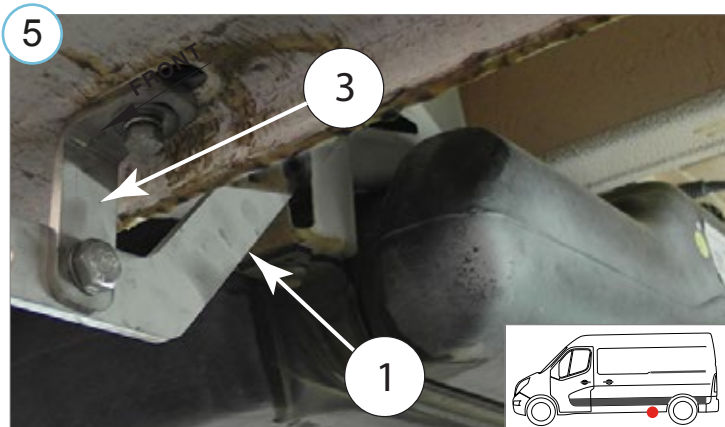
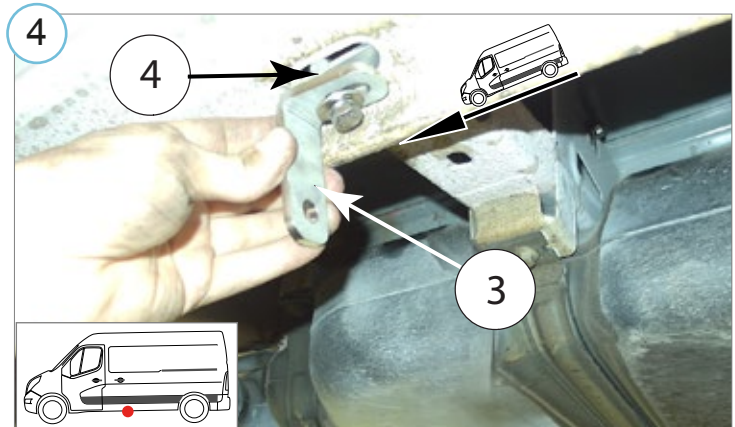
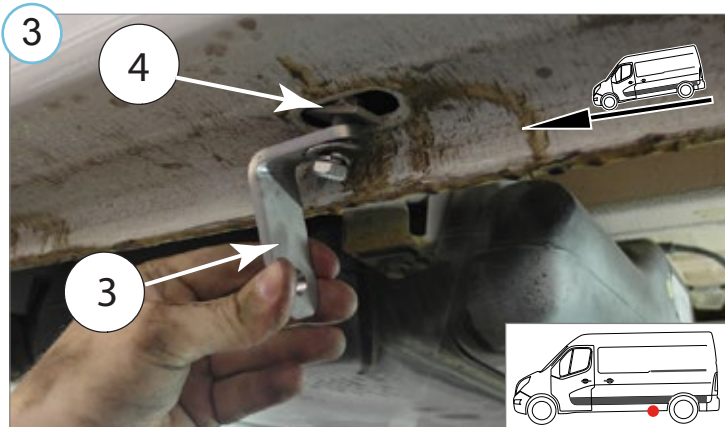
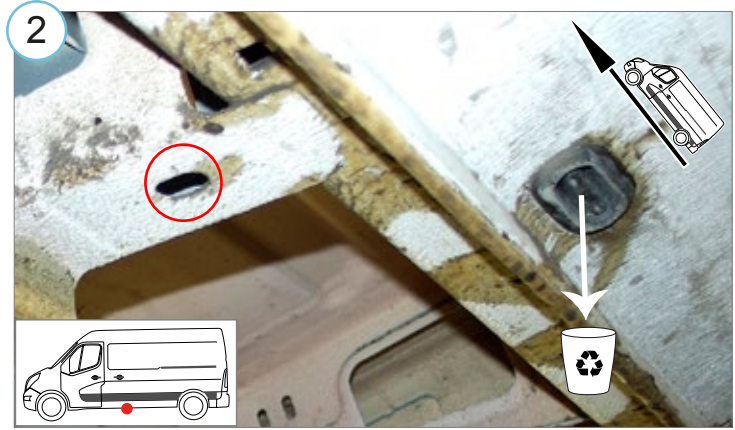
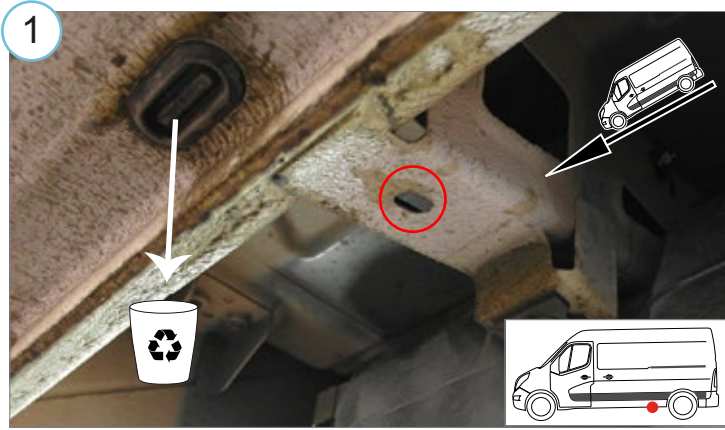

- Kui METEC toode ei vasta Teie ootustele või kui on tegemist toote ebapiisava kvaliteediga, siis pretensioonid esitada lehel [www.metec.ee](http://www.metec.ee)
- If the METEC product does not meet Your expectations or if it is a product of insufficient quality, then you can submit a claim at [www.metec.ee](http://www.metec.ee)
- Если METEC продукт не соответствует Вашим ожиданиям или это продукт недостаточного качества, то претензию предъявить можно на сайте [www.metec.ee](http://www.metec.ee)
- Wenn METEC Produkt nicht Ihren Erwartungen entspricht oder wenn es um Qualitätsmängel geht, dann bitte die Ansprüche auf Seite [www.metec.ee](http://www.metec.ee) einreichen